



# ПОЛЗУНОВСКИЙ АЛЬМАНАХ

3  
2022

ФГБОУ ВО  
«Алтайский государственный  
технический университет  
им. И. И. Ползунова»



НА ОБЛОЖКЕ:  
Сереброплавильный завод города Барнаула в середине XIX века

**ПОЛЗУНОВСКИЙ АЛЬМАНАХ**

№ 3 / 2022

Свидетельство о регистрации выдано 17 марта 2022 г.  
Федеральным государственным унитарным предприятием  
«Информационное телеграфное агентство России  
(ИТАР-ТАСС), Российская книжная палата

*Главный редактор*

А. М. Марков

*Зам. главного редактора*

Е. С. Ананьева

*Редакционная коллегия:*

С. Б. Поморов

И. В. Харламов

И. Н. Сычева

А. С. Авдеев

С. В. Ананьин

А. С. Баранов

В. И. Полищук

*Редакционный совет выпуска:*

В. Ю. Инговатов

И. В. Демин

О. А. Литвинова

О. В. Степанова

Н. Г. Барышникова

А. В. Кремнева

А. С. Баранов

*Под общей редакцией:*

д. ф. н., доцента В. Ю. Инговатова,

к. т. н., доцента А. С. Баранова

*Адрес редакции:*

656038, г. Барнаул, пр. Ленина, 46,

тел: 29-09-48

**В НОМЕРЕ:****ФИЛОСОФИЯ И ПСИХОЛОГИЯ***С. Ф. Васильев*

МАТЕРИАЛЬНОЕ КАК ПРОБЛЕМА

МОНАДОЛОГИИ ..... 3

*Е. Б. Вознюк*

ПРОБЛЕМА СВОБОДЫ ВОЛИ И ВАРИАНТЫ ЕЕ

РЕШЕНИЯ ..... 15

*А. А. Гусева*

СЕЛЬСКАЯ ОБЩИНА В ПОЛИТИЧЕСКИХ

МЕТАНИЯХ А. И. ГЕРЦЕНА (ПО КНИГЕ

А. И. ГЕРЦЕНА «С ТОГО БЕРЕГА»).

ЧАСТЬ ПЕРВАЯ ..... 20

*А. А. Гусева*

СЕЛЬСКАЯ ОБЩИНА В ПОЛИТИЧЕСКИХ

МЕТАНИЯХ А. И. ГЕРЦЕНА (ПО КНИГЕ

А. И. ГЕРЦЕНА «С ТОГО БЕРЕГА»).

ЧАСТЬ ВТОРАЯ ..... 33

*И. В. Rogozina, Н. Ю. Бухнер*

СИТУАЦИОННЫЕ ЗАДАЧИ КАК СРЕДСТВО

ОЦЕНКИ КОНФЛИКТОЛОГИЧЕСКОЙ

КОМПЕТЕНЦИИ ..... 41

*М. В. Рыгалова*

ТРЕНИНГ КАК МЕТОД ФОРМИРОВАНИЯ

НАВЫКОВ КОМАНДНОЙ РАБОТЫ (В ПРОЦЕССЕ

ПРЕПОДАВАНИЯ ДИСЦИПЛИНЫ «КОМАНДНАЯ

РАБОТА И ЛИДЕРСТВО») ..... 46

*Ю. Н. Татаркина*

ДИАГНОСТИКА ПРОФЕССИОНАЛЬНОЙ

ИДЕНТИЧНОСТИ СТУДЕНТОВ-СТРОИТЕЛЕЙ

НА ЭТАПЕ ОБУЧЕНИЯ В ВУЗЕ (НА ПРИМЕРЕ

ИЗУЧЕНИЯ СТУДЕНТОВ АЛТГТУ) ..... 50

*В. А. Яровикова, И. А. Панченко*

ПОВЫШЕНИЕ ПРИВЛЕКАТЕЛЬНОСТИ

АЛТАЙСКОГО ГОСУДАРСТВЕННОГО

ТЕХНИЧЕСКОГО УНИВЕРСИТЕТА ИМ.

И.И. ПОЛЗУНОВА СРЕДИ АБИТУРИЕНТОВ

(НА ПРИМЕРЕ РАЗРАБОТКИ КОМПЛЕКСНОЙ

МОТИВАЦИОННО-ПООЩРИТЕЛЬНОЙ

ПРОГРАММЫ) ..... 57

*Р. В. Гребеньков, А. А. Гребенькова*

СТРАТЕГИЧЕСКИЕ ОРИЕНТИРЫ ВОСПИТАНИЯ

ОБУЧАЮЩИХСЯ ПО СПЕЦИАЛЬНОСТИ

СРЕДНЕГО ПРОФЕССИОНАЛЬНОГО

ОБРАЗОВАНИЯ ..... 61

## ОТЕЧЕСТВЕННАЯ ИСТОРИЯ

*Т. А. Голуенко, О. Е. Контеева, О. В. Степанова*  
АЛТАЙСКИЙ КРАЕВОЙ ДОМ САНИТАРНОГО  
ПРОСВЕЩЕНИЯ В ПОСЛЕВОЕННЫЙ  
ПЕРИОД ..... 64

*Д. В. Жилияков, О. Н. Шевцова*  
СОЦИАЛЬНЫЕ ПРОБЛЕМЫ ОБЩЕСТВА  
В ПЕРИОД СТАНОВЛЕНИЯ СОВЕТСКОГО  
ГОСУДАРСТВА ..... 68

*Д. В. Колупаев*  
СИБИРСКИЕ КАЗАКИ В СИСТЕМЕ  
СОЦИАЛЬНЫХ И КУЛЬТУРНЫХ ОТНОШЕНИЙ  
ЗАПАДНОСИБИРСКОГО РЕГИОНА  
В XIX ВЕКЕ ..... 72

*О. А. Литвинова*  
ЧАСТНОЕ ПРОФЕССИОНАЛЬНОЕ  
ОБРАЗОВАНИЕ В БАРНАУЛЕ В ГОДЫ НЭПА ... 75

## ФИЛОЛОГИЯ

*Е. А. Капустина, В. Ф. Стенина*  
«МЕТЕЛЬ» А.С. ПУШКИНА: ИЗ ОПЫТА  
ПРЕПОДАВАНИЯ В ИНОЯЗЫЧНОЙ  
АУДИТОРИИ ..... 82

*Е. Ю. Позднякова*  
ВЛИЯНИЕ ЯЗЫКОВОГО ПРОСТРАНСТВА  
ГОРОДА НА РУССКИЙ ЯЗЫК  
КАК ГОСУДАРСТВЕННЫЙ ..... 88

*И. В. Рогозина*  
АНГЛОЯЗЫЧНЫЙ НАУЧНЫЙ ДИСКУРС  
О ДВОЙСТВЕННОЙ ПРИРОДЕ  
ПОЛИТИЧЕСКОЙ ЛЖИ ..... 91

## СТУДЕНЧЕСКАЯ НАУКА

*Е. К. Козлова (науч. рук. – А. Г. Инговатова)*  
О РОЛИ ЯЗЫКА В ФОРМИРОВАНИИ  
МЫШЛЕНИЯ И СОЗНАНИЯ ..... 95

*Е. Ю. Позднякова, Т. И. Зинченко, И. И. Зинченко*  
ДИСТАНЦИОННОЕ ОБУЧЕНИЕ ГЛАЗАМИ  
СТУДЕНТОВ ..... 99

## ЭНЕРГОМАШИНОСТРОЕНИЕ И АВТОМОБИЛЬНЫЙ ТРАНСПОРТ

*Н. С. Тынянов, А. Е. Свистула*  
АНАЛИЗ КОНСТРУКЦИИ ЭЛЕКТРОМАГНИТОВ  
СИСТЕМ COMMON RAIL ..... 104

*А. С. Саночкин, А. Е. Свистула, М. Э. Брякотин*  
ПОВЫШЕНИЕ ПОКАЗАТЕЛЕЙ ДВИГАТЕЛЯ  
ПОСТОЯННОЙ МОЩНОСТИ ПОСРЕДСТВОМ  
КОМБИНИРОВАННОГО НАДДУВА ..... 109

*В. О. Свещинский, А. О. Лукичев, А. Е. Свистула*  
СОЗДАНИЕ УСТАНОВОК ДЛЯ  
ГИДРОИМПУЛЬСНЫХ ИСПЫТАНИЙ  
ТОПЛИВНОЙ АППАРАТУРЫ  
В ООО УК «АЗПИ» ..... 113

*Я. Л. Овчинников*  
АГРОТЕХНИЧЕСКИЕ ТРЕБОВАНИЯ  
К ТЕХНОЛОГИЧЕСКОМУ ПРОЦЕССУ  
КОМБАЙНОВОЙ УБОРКИ ЯГОД ..... 117

*С. В. Леканов, А. А. Шааб*  
КЛАССИФИКАЦИЯ ОПЕРАТИВНЫХ ЕМКОСТЕЙ  
МОБИЛЬНЫХ ЗЕРНООЧИСТИТЕЛЬНЫХ  
АГРЕГАТОВ ..... 120

*К. С. Нечаев, А. Т. Балтобаева*  
ВЛИЯНИЕ ФЕДЕРАЛЬНОЙ ЦЕЛЕВОЙ  
ПРОГРАММЫ И ЭКСТРЕМИСТСКИХ ДВИЖЕНИЙ  
НА ДЕТСКИЙ ДОРОЖНО-ТРАНСПОРТНЫЙ  
ТРАВМАТИЗМ ..... 124

*С. Ф. Сороченко, Н. М. Чуклин, Н. И. Раззамазов,  
В.А. Угаров*  
МАШИНА ДЛЯ ПРИСТВОЛЬНОЙ ОБРАБОТКИ  
ПОЧВЫ ..... 128

CONTENTS, ABSTRACTS AND KEYWORDS  
OF PAPERS ..... 131

### Учредители журнала:

Федеральное государственное бюджетное  
образовательное учреждение высшего образования  
«Алтайский государственный технический  
университет имени И. И. Ползунова»

# ФИЛОСОФИЯ И ПСИХОЛОГИЯ

УДК 111.3

## МАТЕРИАЛЬНОЕ КАК ПРОБЛЕМА МОНАДОЛОГИИ

**С. Ф. Васильев**

Алтайский государственный технический университет имени И. И. Ползунова, г. Барнаул

*Статья посвящена проблеме объяснения и обоснования существования материального с точки зрения монадологии, признающей в качестве основы мира множество духовных субстанций. Монадология является перспективным подходом для решения онтологических проблем. Она же может стать онтологическим основанием персонализма. Это заставляет обратиться к традиции отечественной спиритуалистической философии. В первую очередь, для рассмотрения данного вопроса используются труды русских философов-спиритуалистов. Также анализируются взгляды по данной проблеме основоположника софиологии и представителя английского материализма. Рассматриваются взгляды на сущность и происхождение материальности таких мыслителей, как А. А. Козлов, П. Е. Астафьев, Н. О. Лосский, С. А. Аскольдов, Н. Бугаев, В. Соловьев, Д. Пристли. Критический анализ утверждений данных авторов показывает, что пока в монадологической традиции нет адекватного, убедительного объяснения феномена материальности. Перспективным представляется подход С. А. Аскольдова к данной проблеме, заключающийся в отходе от спиритуализма, боящегося протяженности, материальности, в стирании резких, непроходимых границ между материей и духом, в «одухотворении материи» и материализации духа». Проводится аналогия между непроницаемостью материальных вещей и «привилегированным доступом» в психической реальности.*

**Ключевые слова:** монадология, материя, панпсихизм, спиритуализм, персонализм, А. А. Козлов, П. Е. Астафьев, Н. О. Лосский, С. А. Аскольдов, Н. В. Бугаев, В. С. Соловьев, Д. Пристли, Г. Мор.

Вопросы монадологии нас интересуют с точки зрения возможной онтологической поддержки персонализма как учения о высшей ценности и реальности личности. Без связи личности и субстанции обосновать метафизически правомерность персоналистической философии вряд ли возможно. Также до сих пор не получили своего адекватного решения проблемы «сознание – тело» и «сознание – мозг». Все это вынуждает обратиться к традиции монадологии и критически рассмотреть позиции ее сторонников по вопросу о сущности и происхождении материального.

Под монадологией мы понимаем философское учение, признающее существование множества духовных субстанций – монад – как главной реальности мира. В основном мы рассматриваем концепции русских персоналистов второй половины XIX – начала XX века, хотя для сравнения привлекаем воззрения и других мыслителей. Главный вопрос, который нас в данном случае интересует: суще-

ствует ли такая монадология, которая органически вбирает в себя и убедительно объясняет материальное как необходимый элемент устройства мира?

У идеалистов всегда были проблемы с материей. Еще Ф. Энгельс указывал на иррациональность выведения материальной природы из развития абсолютной идеи у Гегеля. С. Н. Трубецкой отмечал непреодоленный дуализм в идеалистической философии Платона. В монадологии проблема обоснования материальности тоже стоит довольно остро. Если брать взгляды Лейбница как основоположника данного направления, то в его работах можно найти разные утверждения, которые позволяют двояко трактовать наличие материальности в мире. В одних работах утверждается, что материальность есть порождение монад, в других утверждается независимость ее от монад [1].

Л. М. Лопатин, как видный представитель русского спиритуализма, в своей клас-

сификации метафизических учений выделял в качестве основных типов метафизических учений гилозоизм, дуализм, материализм и спиритуализм [2]. Он резко выступал против дуализма, но, тем не менее, не хотел поддерживать позицию субъективного идеализма, которая неизбежно ведет к солипсизму. Монадология в его понимании должна стать таким видом спиритуализма, который отличен от субъективного идеализма. И главный пункт отличия – статус материальной реальности в мире. По нашему мнению, его попытку развести монадологический спиритуализм и субъективный идеализм нельзя назвать удачной [3].

Обратимся прежде всего к творчеству А. А. Козлова. А. А. Козлов ясно видит проблему связи материальной и духовной субстанций. Материальные существа протяжены, непроницаемы, делимы, имеют положение в пространстве, движутся в нем. Дух непротяжен, неделим, не имеет места в пространстве, не движется в нем. Непостижимо поэтому взаимодействие между двумя такими разными субстанциями [4].

Позиция дуализма сразу им отвергается, поскольку из нее вытекает, по мнению А. А. Козлова, невозможность взаимодействия и связи между этими субстанциями. Поскольку нельзя одновременно признавать существование двух типов субстанций, то надо выбирать какой-либо один тип. Дилемма заключается в выборе между материализмом и панпсихизмом. Козлов избегает называть свою позицию субъективным идеализмом, хотя и не поясняет, в чем его отличие от панпсихизма [5].

А. А. Козлов делает выбор в пользу духовной субстанции, панпсихизма. Он утверждает, что на самом деле нет материального мира, материи, пространства и времени. Субстанции существуют вне времени и пространства. Субстанция есть нечто самостоятельно, независимо существующее, постоянное. Материальные объекты же находятся в отношении, прежде всего, к субъекту, они относительны. Поэтому, заключает А. А. Козлов, они не могут быть субстанциями. В критике понятия материи А. А. Козлов фактически склоняется к аргументации Д. Беркли.

А. А. Козлов уверен, что в действительности нет времени. Он считает, что это понятие конструируется в нашей душе и конструирование проходит несколько стадий. Но наличие впечатлений о прошлых и настоящих событиях и объединение их в одну связку, по нашему мнению, уже предполагают их различие, то есть время. Прохождение стадий

конструирования понятия времени тоже предполагает какой-то временной процесс. Отрицание реальности времени А. А. Козловым, на наш взгляд, не достигает цели.

А. А. Козлов трактует тела как значки духовных субстанций, и то, что мы непосредственно не наблюдаем процесса создания этих значков, означает несовершенство, узость нашего познания мира. Но возникает вопрос: кто собственно познает? Если наше Я – вневременная, внепространственная субстанция, то как она может прогрессировать в познании во времени?

Кроме того, пусть наши тела – значки, создаваемые нашими Я. Само отношение между ними остается непонятным. А. А. Козлов утверждает, что наше тело *создается* субстанцией Я. Но это противоречит всему нашему опыту, свидетельствующему об ограниченности наших возможностей по отношению к процессам в теле. Остается ссылаться на неведомые нам силы и отношения между субстанциями.

Действительная материальность связана с пространством. Поэтому А. А. Козлова прилагает немало усилий, чтобы доказать нереальность пространства. Он полагает, что пространство – ни субстанция, ни акциденция, это акт мыслящего и представляющего субъекта Пространственный мир – значковый мир – не действительный и самостоятельно существующий [4].

Внутри сознания мы не можем применять пространственных характеристик. Мы не можем сказать, что чувство голода слева или справа, выше или ниже от чувства жажды и пр. Пространство и время – суть порядки, в которых мы располагаем наши внутренние и представления. Идее пространства подчиняются чувства осязания и зрения [5].

Источником идеи пространства, согласно А. А. Козлову, являются одновременное и достаточно продолжительное зрительное или осязательное восприятие двух и более качеств. Мышление вносит в них порядок, и одно располагает возле другого, вне другого и пр. Неясно, чем это отличается от априоризма Канта, от концепции которого А. А. Козлов отмежевывается. Пространственная схема ведь должна уже содержаться в сознании. Кроме того, на каком основании мы должны разделять в пространстве два разных восприятия? Само по себе различие цветов или осязательных качеств – это еще не пространственное различие.

Без разделения вещей и явлений в пространстве в нем невозможно двигаться и действовать, как это могут делать, по мысли

А. А. Козлова, дети и животные, у которых еще не сформировано понятие пространства – непонятно. И если они могут обходиться без идеи пространства, то почему этого не могут взрослые? В данном случае практический опыт будет явно против умозрительного конструирования идеи пространства.

А. А. Козлов развертывает обширную аргументацию против реального существования пространства. Первое возражение направлено против бесконечной делимости пространства: если нет последних единиц пространства, из которых оно складывается, то оно нереально. [5] Видимо, А. А. Козлов признает только потенциальную бесконечность, а не актуальную. Он считает, что невозможна сосчитанная или готовая бесконечность. Но ведь и потенциальная бесконечность тогда ставится под вопрос. Откуда мы знаем, что какой-либо процесс будет бесконечным? Без понятия актуальной бесконечности здесь не обойтись.

Безграничность, непрерывность, бесконечная делимость и неизменность как свойства пространства, согласно А. А. Козлову, не могут быть в сознании, иначе бы оно само обладало такими характеристиками. По нашему мнению, здесь отражение объекта в сознании смешивается с самим объектом. Но отражающее и отражаемое – не одно и то же. Отражение бесконечной делимости может быть неделимым, неизменности изменчивым и пр. Примечательно, что А. А. Козлов здесь противоречит себе, ибо характеризует указанные свойства как свойства пространства, каким оно *является в нашем субъективном представлении*. [14] Стало быть, пространство с указанными его свойствами все же как-то помещается в наше сознание.

А. А. Козлов считает, что если признавать объективное пространство, то оно существует дважды – в субъекте и в объекте, а раз субъектов много, то и одно и то же пространство существует одновременно во многом. Данный автор забывает, что по его же характеристике, пространство существует через множество мест, каждое из которых, в свою очередь, может быть разделено на места и так до бесконечности. Так что для пространства легко быть одновременно и там, и здесь. Кроме того, А. А. Козлов считает наши тела значками духовных субстанций. Но ведь и эти тела как значки тоже отражаются в сознании *множества* субъектов. Тем самым, оказывается, что указанная трудность характерна и для его концепции тел субъектов.

А. А. Козлов утверждает, что все материальные реальности находятся в простран-

стве, а само пространство нигде не находится. [5] Иначе пришлось бы принять, что одно пространство находится в другом и так до бесконечности, или что пространство находится в самом себе. Вторую возможность А. А. Козлов отвергает как ничего не говорящую, не имеющую смысла. А первая есть регресс в бесконечность. Тут можно возразить, что сама бесконечная делимость пространства и есть такой регресс, но это никак не противоречит его реальности.

А. А. Козлов полагает, что если бы пространство было реально, то была бы какая-то абсолютная величина для его измерения. И оно было бы причиной каких-либо событий в мире, каким-либо образом действовало бы. Но почему бы и не быть бездействующей, чисто пассивной реальностью? Может быть, в такой пассивности и заключается *специфика* пространственной реальности?

По нашему мнению, в данном случае, как и в предыдущем аргументе, А. А. Козлов смешивает *реальность вообще с реальностью материальной вещи*. Его аргументация основывается на предпосылке: поскольку у пространства нет свойств материальной вещи, то оно и не реально. Или: реальна только материальная вещь. Но ведь сама предпосылка ложна. Реальность не может сводиться только к реальности материальных вещей, она шире по объему. Пространство может быть особенной, специфической реальностью.

В данном случае, по нашему мнению, А. А. Козлов противоречит себе. Ибо, во-первых, он признает за подлинную реальность только духовные субстанции, стало быть, не отождествляет, на самом деле, реальность вообще с материальной реальностью. Во-вторых, он же отрицает реальность материальных вещей. А при рассуждении о пространстве именно эту реальность – ложную, на его взгляд, берет за образец. В-третьих, требование абсолютной единицы измерения, абсолютного масштаба взято явно не из мира материальных тел. В сущности, все измерения в материальном мире носят относительный характер. И если брать за образец реальности реальность материальных вещей, то не логично выставлять такое требование абсолютной единицы измерения к пространству.

А. А. Козлов утверждает даже, что поскольку пространство позволяет материальным вещам перемещаться в нем, то оно и не реально. Но ведь пространство – не вещь. Вещь обладает непроницаемостью, а пространство проницаемо.

А. А. Козлов полагает, что он покончил с «чудовищем бесконечного пространства». Представляется, что его аргументация не выдерживает критики, и его тезис о нереальности пространства не доказан.

По нашему мнению, теория А. А. Козлова содержит в себе кардинальное внутреннее противоречие. Он утверждает, что существует множество самостоятельных духовных субстанций, и они вступают во взаимодействие, в общение друг с другом. Но ведь наличие отношений и взаимодействий между ними, как ни крути, противоречит исходному положению об их абсолютной самостоятельности. Этому положению может соответствовать только одна абсолютная субстанция, единая и не взаимодействующая ни с чем. Но монадология предполагает наличие множества субстанций.

Английского философа Д. Пристли можно считать антиподом панпсихиста А. А. Козлова. Д. Пристли в своей работе пытается разрушить понятие души как нематериальной бессмертной субстанции и переосмыслить понятие материи. Свои взгляды он считает, тем не менее, согласованными с истинным христианством. [6]

Д. Пристли также отчетливо видит остроту проблемы связи души и тела. Для решения психофизической проблемы он стремится ослабить противопоставление материального и духовного, отвергая такое свойство материи, как ее непроницаемость. Материя, с его точки зрения, проницаема и делима до бесконечности. Вместо непроницаемости Д. Пристли вводит силу отталкивания. По его мнению, обладание такой силой у материального не является чем-то несовместимым со свойствами духовного, поэтому противопоставление и дуализм психического и физического рушится. Притягивает и отталкивает, мыслит и ощущает одна и та же субстанция.

Представляется, что замена непроницаемости силой отталкивания теоретически мало помогает делу. Неясно, что отталкивает? Какими свойствами обладает отталкивающее? Почему оно отталкивает? Как возможно отталкивание? Эти вопросы остаются без рассмотрения. Сила отталкивания постулируется. Кроме того, непонятно, что именно делает материю материей, если мы отвергаем непроницаемость? Наличие протяженности? Но и пространство протяженно. Отличается ли чем-то материя от протяженности? Без непроницаемости этот вопрос трудно решить.

Стремление к разрушению противоположности материи и сознания приводит Д. Пристли к утверждению, что мысли как составные части душевного мира протяженны. При этом, правда, он не может сослаться на какое-либо эмпирическое подтверждение. Если бы могли достать из нашей головы протяженные мысли разного размера и поместить их в какую-то внешнюю среду, тогда его мнение было бы эмпирически обоснованным.

Д. Пристли возражает против простоты, как атрибута души, указывая на многообразное содержание душевного мира. Многообразие означает сложность и, тем самым, наличие частей. Представляется, что данное возражение бьет мимо цели. Сторонники нематериальной бессмертной души имеют в виду простоту в смысле отсутствия у души частей в пространственном, материальном смысле.

Д. Пристли считает, что признание материальности души несколько не повредит христианской религии и стремлению к праведности. Сам, он, впрочем, склоняется вообще к отрицанию существования такого объекта как душа, неважно, материальна она или нет.

Он приводит мнение ряда авторов, которые пытаются обосновать связь нематериальной души с материальным телом посредством какой-то особой тонкой материи. Но в чем именно стоит ее тонкость? - непонятно. Д. Пристли верно замечает, что и тонкая материя есть все же материя, сущностные качества материи вообще присущи и ей. И ее признание не несколько не помогает решить психофизическую проблему.

Д. Пристли объясняет возникновение сознания особой организацией материи. Но что такое эта организация, в чем заключается ее сущность, почему она создает сознание, почему она в силах создать сознание? - он не поясняет. Д. Пристли ссылается на эмпирически фиксируемую связь сознания и мозга. Но, как возможно, чтобы организация материи создавала совершенно новое нематериальное качество у материи? Этот вопрос остается непроясненным.

Стремление к ослаблению жесткого противопоставления материального и духовного мы находим и у английских идеалистов. Так Г. Мор резонно отмечал, что душа имеет отношение к пространству, поскольку управляет телом, находящемся в пространстве. Он приписывал ей не обычную, а метафизическую протяженность. [7]

Оригинальную идею относительно порождения материальности монадами высказал русский философ-спиритуалист П. Е. Астафьев. Он провел различие между твор-

ческим актом в субъекте и ставшими автоматическими привычными действиями души. Последние образуют особый бессознательный психический организм, уже чуждый субъекту, своего рода особое внутреннее тело, которое превращается и во внешнее тело: «Этот психический бессознательный организм привычек, автоматизированных работ сознающего себя субъекта можно поэтому с достаточным основанием назвать (как механизированное, бессознательное орудие, материал и границу субъективной жизни) внутренним *телом* монады, внутренним отношением ее к тому, что, как бессознательное и механическое, для нее стало уже *внешним*, ее периферией». [8] Согласно П. Е. Астафьеву, получается что дух, создает в самом себе недуховное внутреннее тело, к которому относится как к чему-то внешнему. И это внешнее оказывается чем-то противопоставленным внутренним-внешним телам других монад.

Такой подход вызывает некоторые сомнения. Пусть это периферия души, но это же периферия *данной* монады, *данного* сознания, а не какого-то другого. Не настолько уж она внешняя ему, получается. Учитывая это, неубедительным представляется выведение из внутреннего тела внешности отношений уже в отношениях между монадами: «Существование же этого отношения и взаимодействия (и фактически несомненного, и логически понятного) дает нам возможность утверждать столь же реальное отношение и взаимодействие и между *двумя* различными, обладающими каждая своим внутренним телом, своей периферией, монадами». [8]. Внутренние тела, потому и внутренние, что они *внутри* сознания, внутри души. Они непространственны.

П. Е. Астафьев утверждает, что внутреннее тело есть «нечто от субъекта относительно *независимое, объективное*». [8] В данном высказывании примечательно это слово «относительно». Внутренний опыт свидетельствует, что мы способны осознавать свои автоматические душевные процессы и изменять их, пусть с применением некоторых усилий. Можем ли мы изменять своим внутренним усилием внутренние тела других монад? Нет, конечно. Вот здесь объективность настоящая, не «относительная». Отношение данного духу к своему внутреннему телу и к внутреннему телу другого духа принципиально разное. Да и как одному духу может быть дано внутреннее тело другого духа? Непосредственно – никак, ибо только данный дух имеет привилегированный доступ к своему внутреннему телу.

Примечательно, что П. Е. Астафьев избегает рассуждений о протяженности или непроницаемости. Тогда, в каком смысле духовный автомат привычек и стереотипов может называться «телом»? Имеет ли это тело протяженность, и в каком смысле? Вероятно, оно непроницаемо для других монад. Но не для физических тел? Внутренне тело монады не имеет физических характеристик.

П. Е. Астафьев различает внутреннюю, и внешнюю замкнутость монады. Монады как чистые субъекты внутренне замкнуты. А вот когда они образуют в себе внутреннее тело и становятся субъект-объектами, они вступают уже во внешние отношения друг с другом. Нам представляется, что таким способом проблемы не решить. Если уже *дано множество* монад как субъектов, то они уже одна *вне* другой. Множественность связана с внешностью. Наличие внутренних тел *внутри* монад никак не может принципиально изменить отношения *между* монадами. Они как были субъектами, так и остались. С точки зрения другой монады данная монада предстает как объект, даже если внутри себя она субъект.

Приходится констатировать, что подход П. Е. Астафьева не может считаться решением проблемы материальности.

Н. О. Лосский пытается решить проблему материи в рамках так называемой «динамической теории» материи. Свое понимание данной проблемы он изложил в работе «Типы мировоззрений». [9] С точки зрения этой теории у материи отрицается субстанциональность, она сводится к множеству событий, происходящих при взаимодействии между так называемыми субстанциальными деятелями. Последние, по Н. О. Лосскому, носят идеальный, нематериальный характер. Материальность, а она выражается, по Лосскому, в свойстве непроницаемости материальных тел, создается действиями субстанциальных деятелей. Именно *действия* отталкивания одного деятеля от другого создают явление непроницаемости.

Сами субстанциальные деятели находятся вне пространства и времени, они сверхпространственны и сверхвременны. По Н. О. Лосскому действие конкретного субстанциального деятеля может обнаружиться в любой точке пространства Вселенной. По нашему мнению, для последовательности ему пришлось бы признать возможность действия субстанциального деятеля в любом моменте времени в прошлом, настоящем и будущем. Субстанциальный деятель выше всех своих характеристик, качеств. [9] Суб-



станциальный деятель сам строит себе тело. В таком понимании субстанциальный деятель предстает как некое божество, с бесконечной творческой силой. Правда, проявить ее мешают другие субстанциальные деятели.

В работе «Бог и мировое зло» Н. О. Лосский помещает материальность в «царство греха», «психоматериальное царство». Все существа этого царства с помощью процессов отталкивания и притяжения создают себе тела как пространственные непроницаемые объемы.[10] Когда эти существа путем нормальной эволюции станут членами Царства Божьего, они утратят грубое материальное тело и приобретут преображенное тело: «Это тело, как и материальные тела, протяженно и тем не менее оно проницаемо и способно проникать сквозь материальные тела». [10] Непроницаемый объем тела – это завоевание части пространства в свою «собственность» как следствие эгоистических устремлений субъекта. Получается, что материальность, вещество – продукт эгоизма субстанциальных деятелей.

Но действительно ли можно принять динамистическую теорию материи и свести материю к отношениям между субстанциальными деятелями? Что означает так называемое «отталкивание», которое, по мысли Н. О. Лосского, создает явление непроницаемости? В каком смысле один субстанциальный деятель может *отталкивать* другого? Они же не материальны, идеальны, поэтому их действие тоже не может носить материального характера. Они *вне пространства*, тогда как можно отталкивать друг друга *в пространстве*? И отталкивать можно то, что находится *вне* тебя. Но это «вне» означает внешность, то есть уже какое-то *пространство*. Но, согласно Н. О. Лосскому, между субстанциальными деятелями нет никакого пространства. Можно сказать, что они проницаемы друг для друга, если только этот термин – «проницаемость» - применим к нематериальным объектам. Тогда возникает вопрос: как возможно тогда отталкивание между ними? Да еще отталкивание, создающее свойства взаимных внеположности и непроницаемости? И как может даже просто возникнуть *стремление* к отталкиванию? Субстанциальным деятелям, в сущности, нечего делить, не за что бороться друг с другом. Если еще нет пространства, то как можно его занимать? То же самое касается сил притяжения. Что можно притянуть, если массы как таковой еще нет?

Н. О. Лосский пишет, что пространственно-временной порядок есть *обнаружение* сил отталкивания и притяжения. Но обнаружение

предполагает уже наличие *внешней*, пространственной среды.

Н. О. Лосский возражает против взгляда на монады как на множество паучков в пространстве. [9] Но эта картинка хотя бы представима. А вот множество монад вне пространства, без расстояний между ними непредставимо. И что создает, конституирует само *множество* монад? Как возможно *множество* монад? Множество предполагает *раздельность* элементов множества, их неслиянность. Если эти монады, или субстанциальные деятели нематериальны, непространственны, то их отделенность друг от друга чисто идеальная, выражающаяся только в их нетождественности друг другу.

Таким образом, как нам представляется, в рассуждениях Н. О. Лосского о создании материальности содержится ошибка. Отталкивание должно произвести пространство, но, на самом деле отталкивание *предполагает* наличие пространства.

Таким образом, теория Н. О. Лосского не помогает понять само происхождение материльности, пространства и времени. Мы можем трактовать точку зрения Н. О. Лосского как материализм на выворот. Если в материализме, сознание, психическое объявляется свойством, акциденцией материи, то у Н. О. Лосского, наоборот, материальность есть свойство, продукт действий нематериальных субстанций. При этом Н. О. Лосский стремится отмежеваться от субъективного идеализма, для которого мир существует только в представлениях субъекта. Ему нужна реальная материальность. Правда, он ее трактует не субстанционально, а как производный феномен. Но разве такой подход не равнозначен помещению материального мира в представления субъектов? Феномен ведь предполагает субъекта, которому является этот феномен.

Характеристики субстанциального деятеля как фактически некоторого божества, создающего материальность, пространственно-временной порядок, свое тела и свои качества находятся в вопиющем противоречии с общечеловеческим опытом бытия-в-мире. Экзистенциалисты верно заметили, что мир ограничивает человека в его возможностях. ссылка Человек подчинен условиям пространства и времени, свойствам материи и да и всяческим объективным законам, включая сюда психологические и социальные законы и пр.

Но, может быть, динамистическая теория материи помогает решить психофизическую проблему? Субстанциальный деятель

напоминает бессмертную душу как субстанцию в системах традиционного идеализма. Но, в таком случае, все трудности, связанные с признанием реальности как нематериальной души, так и материального тела опять налицо. Н. О. Лосский пытается решить эти трудности характеризуя субстанциального деятеля как метапсихического и метафизического деятеля. Он как бы выше этой противоположности психического и физического, более, того он сам и создает как психические, так и физические явления. Метафизичность, сверхфизичность субстанциального деятеля ясна. Он сам нематериален, нефизичен, вне времени и пространства. Но что может означать сверхпсихичность? Ему не присущи мысль, воля, стремление и пр. психические качества? А его активность, проявление силы притяжения и отталкивания – разве нельзя отнести к психическим характеристикам? Сила – физична, или психична, или она выше этой противоположности? Сам Н. О. Лосский приписывает даже камню психоидные явления. Если субстанциальный деятель внутренне активен, разве это не означает, что он психичен? Психические характеристики его сущностно важны. Отними их у субстанциального деятеля, и он уже не будет таковым. Как нам представляется, метапсихичность субстанциального деятеля у Н. О. Лосского непонятна и не обоснована.

В сущности динамистическая теория материи повторяет взгляды на этот вопрос Л. М. Лопатина. Отличие в том, что Л. Лопатин не приписывает душе как субстанции метапсихичность, что представляется более логичным и соответствующим человеческому опыту.

Н. О. Лосский сочувственно цитирует отрывок из работы В. С. Соловьева «Критика отвлеченных начал», в котором данный автор утверждает относительность явлений непроницаемости. А раз непроницаемость проявляется в *отношении* одного атома вещества к другому, то это не может быть свойственно атому самому по себе, взятому вне отношений к другим атомам. Отсюда опять-таки выводится, что материальные характеристики есть проявление действий нематериальных сущностей. [11]

В. С. Соловьев здесь опирается на неявно принятую предпосылку: то, что являет себя в отношениях одного нечто к другому нечто, не может быть присуще нечто самому по себе. Но насколько обоснована сама эта предпосылка? Различие между отношением к другому и пребыванием в-себе, между явлением и сущностью не нужно превращать в

непреодолимый антагонизм. Если взять пример из духовной, моральной жизни человека, то мы не обнаружим такого антагонизма. Мы говорим, что этот человек – честный, приписываем ему данное *качество*. Оно проявляется в *отношениях* к другим людям, в честных поступках по отношению к ним: сущность являет себя в явлениях. Или возьмем явление электропроводности, вещество обладает свойством проводить электрический ток, но это свойство проявляется лишь в отношении к этому току. Свойство проявляется в отношении, но отношение подразумевает наличие свойства. Так что предпосылка, на которую опирается В. Соловьев, как минимум, не обоснована.

Атом может быть непроницаем и сам по себе, и в отношениях к другому атому. Тут нет противоречия. Мы не можем сказать, что если атом непроницаем по отношению к другому атому, то он, с необходимостью, должен быть лишен непроницаемости сам по себе, внутри себя. Более того совершенно непонятным было бы такое положение вещей, при котором непротяженный, проницаемый в себе атом вдруг в отношениях с другим атомом проявил бы непроницаемость и протяженность. Другое дело, что непроницаемость материального объекта познающий субъект может *наблюдать* лишь в отношениях, взаимодействиях данного объекта с другим объектом. Но, вероятно, не следует смешивать *условия познаваемости* объекта и *характеристики* самого объекта.

В. С. Соловьев считает протяжение, пространство результатом взаимодействия борющихся, непротяженных в себе атомов, выражением равновесия их сил отталкивания, их общей границей. Но ведь из определения отталкивания как борьбы за место следует, что место, то есть пространство при отталкивании уже есть. Отталкивание *предполагает* наличие пространства, оно невозможно без него. И граница как результат равновесия сил появляется в уже существующем пространстве. Граница не может породить пространство, она есть нечто, наличествующее *в пространстве*. Она не может быть тождественным с протяжением тела, ибо протяжение тела наличествует не только в границе тела, но и внутри тела, так сказать, в его массиве. Выведение у В. С. Соловьева протяженности и непроницаемости из действий непротяженных сущностей представляется недостаточно обоснованным.

В. С. Соловьев пытается утверждать психическую сущность первоматерии. Первая материя выступает у него как чистая потен-

ция бытия, стремление, влечение к нему. Материя носит психический, субъективный характер. В. С. Соловьев отождествляет ее с меоном древних греческих идеалистов, поскольку первоматерия не имеет определенных качеств и характеристик. Представляется, что в данном случае у В. С. Соловьева есть некоторое противоречие. Меон Платона или Аристотеля не имеет стремления к бытию, он является лишь пассивным материалом для всевозможных воплощений идей, поэтому сам по себе есть нечто неопределенное. Поэтому, строго говоря, его нельзя назвать ни вещественным, ни психическим. Первоматерия же Соловьева, поскольку он приписывает ей психическую характеристику, не является чем-то абсолютно неопределенным, бескачественным. А поскольку она фактически сводится у него ко *множеству* монад, то ей присущи и качества, и количественные характеристики.

В. С. Соловьев исходит из понятия абсолютного, отмечая в нем две характеристики: абсолютное есть то, что выше всего, отрешено от всего и абсолютное есть то, что все в себе содержит. Вторая характеристика абсолютного затем отождествляется у него с первой материей, как необходимой для утверждения абсолютного начала. Не совсем ясна логика с подобным самоутверждением абсолютного. Абсолютное на то и абсолютное, что оно вечно пребывает в таком качестве и не имеет необходимости как-то его доказывать, в чем-то самоутверждаться. Кроме того, если уж есть необходимость такого самоутверждения, то оно должно происходить над не-абсолютным и внутри не-абсолютного, а не внутри самого абсолютного, пусть даже во втором его полюсе. Собственно, В. С. Соловьев это отмечает, вводя в последующем понятие многого – не всего, частного, не находящегося в полном единстве между собой, выпадающего из всеединства, то есть из абсолютного. Материя прима оказывается стремлением к бытию, в своей действительности образом божественного начала – идеей, а также становящимся всеединным как особым существом, «вторым Богом».

Но если исходить из понятия абсолютного, то оно содержит в себе и не-абсолютное, но именно как не-абсолютное, небожественное. «Второй Бог» тут совсем не нужен.

«Второй Бог», по В. С. Соловьеву, содержит в себе идею всеединства, вечную потенцию, переходящую в действительность, божественный элемент и множество частных

существований, стремящееся стать всем - первоматерию. И оно не просто некое абстрактное стремление как таковое, а *общее* стремление *этих* частных существований. Но для этого частное должно уже *существовать* каким-либо образом, а не быть чистым стремлением. Происхождение частного, многого - не всего остается не ясным.

В. С. Соловьев пишет, что у божественного содержания должен быть субъект, И у него получаются два таких субъекта. [11] Один уже вечно обладает этим содержанием, а другой присваивает его в процессе становления. Совокупность частного, направляемая божественной идеей и является вторым субъектом. Но самом деле, по нашему мнению, частное здесь – объект, а не субъект. Если бы оно было единым, да еще божественным субъектом, то не было бы уже и частным, разрозненным. Если бы частное принадлежало *одному* божественному существу, второму Богу, было *объединено* в нем, то оно не было бы уже частным. А если оно разъединено, то как можно говорить о едином, да еще божественном субъекте? В. Зеньковский верно, на наш взгляд, отмечает, что становление не совместимо с абсолютностью. [12]

Таким образом, представление В. С. Соловьева о психической сущности материи представляется недостаточно обоснованным.

Наиболее интересным походом к проблеме материальности в монадологии является, на наш взгляд, подход С. А. Аскольдова.

С. А. Аскольдов в ранний период творчества придерживается панпсихизма в той форме, в какой мы находим его у его отца А. А. Козлова. В более поздней его работе «Мысль и действительность» 1914 года мы находим значительные перемены в данном отношении. С. А. Аскольдова отличает в этом произведении внимательное отношение к данным опыта, которые перерабатываются в онтологические и гносеологические понятия. С. А. Аскольдов приходит к выводу, что само различие материи и духа требует пересмотра.

Он исходит из того, что если сознание взаимодействует с протяженным миром, то оно само должно быть протяженным. Утверждение о непротяженности сознания оспаривается обычно на том основании, что невозможна пространственная локализация его содержимого: мы не можем сказать, например, что одна мысль слева или справа от другой. Но основываясь на нашем внутреннем опыте, мы можем все же говорить о некоторой локализации определенных психиче-

ских явлений в нашем теле. Мы чувствуем, что мысли, эмоции, чувства связаны с верхней половиной тела. Возможно, что протяженность сознания сильно изменчива, или мы пока не в состоянии понять его своеобразие.

Ощущение пространства возникает, по С. А. Аскольдову, посредством взаимодействия души и тела. Он выделяет три способа восприятия пространства: через зрительное наблюдение тел внешнего мира, через ощущение нашего воздействия на эти тела, и через ощущение своего тела. Взаимодействие души и тела в данных аспектах порождает восприятие протяженности. Для примера он берет протяженность камня. Протяженность выступает в соприкосновениях: это соприкосновение двух камней, соприкосновение нашего тела с камнем, и соприкосновение сознания со своим телом. Сознание протягивает себя в мире. [13]

Факт памяти свидетельствует, по С. А. Аскольдову, о существовании в нашем сознании своеобразного «тела прошлого».

Если принять протяженность самого сознания, тогда различие тела и духа рушится. С. А. Аскольдов предлагает преодолеть вековой испуг спиритуализма перед материей, бегство спиритуализма в непротяженность. Он призывает к «обмену свойств» между материей и духом. Должна произойти некоторая материализация духа и одухотворение материи.

С. А. Аскольдов отрицает дуализм субстанций, но считает, что неизбежно нужно признать *функциональный дуализм* материи и духа. Материализм им отвергается на том основании, что он не может объяснить явления жизни, ведь материя как таковая безжизненна. Панпсихизм традиционного толка не может объяснить объективную структуру мира, хотя верен по существу в силу подобия и мира нашему сознанию. Таким образом у С. А. Аскольдова, виден отход от одностороннего толкования субстанции как чистого духа. Формулируется позиция спиритуалистического монизма при функциональном дуализме материи и формы: «Материи необходима форма, чтобы иметь возможность быть *чем-либо определенным*, форме необходима материя, чтобы ей вообще *быть, существовать*. Материя есть принцип действительности как слепой и никуда не направленной силы, как бы некоторой застывшей напряженности, готовой устремиться в любую сторону; форма же есть качество и структура бытия, его определенность». [13]

С. А. Аскольдов иногда характеризует материю как «омертвелую мощь». Неясно,

однако, как эти характеристики «омертвелость» и «мощь» могут уживаться друг с другом? И что омертвляет эту мощь? И как мощь «оживает», воплощаясь в ту или иную форму? С. А. Аскольдов хочет подчеркнуть активность материи, хотя сам же начинает с опыта ее пассивности. Он отмечает, что в опыте: «Всегда нечто относительно безразличное и пассивное формируется в определенное многообразие форм чем-то, что является по отношению к этой материи лишь *привходящим*». [13]

Если материя есть «то, из чего», то она является просто пассивным материалом для всевозможных воплощений форм. Где же тут мощь? Материя это потенция, и она переходит в действительность не сама по себе, а благодаря воздействию активного начала. Поэтому ей больше подходят определения не «застывшей мощи», а пассивной слабости, податливости материала к форме. Если мы возьмем пример с глиной, из которой можно сделать предметы самой различной формы, то ведь ясно, что не сама глина делается такой-то формы, форму ей придает гончар. Приписывать активность материи означает отходить от опыта. И по логике вещей: активность и пассивность – две дополняющие друг друга противоположности.

С. А. Аскольдов резонно замечает, что в опыте мы не находим ни чистой формы, ни чистой материи. В опыте дана так или иначе оформленная материя. Форма выступает как начало единства, а материя как начало множественности. И субстанция у него оказывается объединением материи и формы, реально неразложимым единством материи и формы. Неразложимость эта, по нашему мнению, касается связи материи и формы вообще, связь данной формы и данной, определенной материи может быть прервана. В сущности, все действительное есть единство материи и формы. Так говорит нам опыт.

Аскольдов С. А. в отличие от А. А. Козлова признает не абсолютность, а относительность субстанций. То, что в одном отношении есть субстанция, в другом отношении может быть акциденцией. Субстанция есть нечто постоянное, существенное, в отличие от изменчивого, случайного. Но существует и конечная субстанция – конечная, неразрушимая основа бытия. Образец субстанции дан, по С. А. Аскольдову, в нашем я. Но можно ли считать наше я или другие монады субстанциями в качестве основных вечных элементов бытия, может быть, они являются состояниями какого-нибудь мирового сознания или

мировой души, как это мыслил Вл. Соловьев? Опыт не дает основания объявить наше я именно абсолютной субстанцией, возможно она относительна.

Нам представляется, что подход С. А. Аскольдова более обоснован нашим человеческим опытом, чем предшествующие версии спиритуализма и монадологии. Он признает между материей и духом «абсолютное функциональное» противоположение в *единой природе*, в едином по природе бытии». [13]

Однако слом различий между материей и духом доходит у него до почти полного отождествления: «Материя есть дух, рассматриваемый извне, дух — материя в ее внутреннем самочувствии, в ее «в себе бытии». [13] При таком понимании исчезает даже функциональный дуализм. Но и проблема взаимодействия души и тела тогда фактически снимается, как у Б. Спинозы.

«Обмен свойств» между материей и духом доходит у С. А. Аскольдова до того, что они меняют свои *существенные* характеристики на противоположные. Если в традиционном спиритуализме дух выступал как активное начало, то теперь материя активна. Если дух выступал как начало единства, то теперь функцию единства берет на себя материя. Такое «переворачивание», на наш взгляд, недостаточно обосновано.

С. А. Аскольдов упрекает Аристотеля за то, что тот отдает первенство форме по отношению к материи: «Но Аристотель не замечает, что понятие формы само по себе не говорит нам ровно ничего ни о действии, ни даже о бытии. Форма, как деятельное начало, как дух известна нам лишь как единичное индивидуальное, т. е. уже в соединении с материей, понимая под «материей» духа содержание сознания, как простую качественность состояний сознания». [13]

Данное утверждение вызывает некоторое недоумение. Если форма сама по себе пассивна, то дух как вид формы тоже должен быть пассивным. Это в корне подрывает общую установку спиритуализма. Если принять нереальность, пассивность, изменчивость, множественность форм, то под вопросом ставится само сердце спиритуализма, панпсихизма. Тогда и субъект, сознание обладают такими же характеристиками и теряют субстанциональность. Последняя переходит к материи. Материя оказывается и принципом реальности и началом активности. Панпсихизм в этом случае превращается в обыкновенный материализм. Панпсихизм или спиритуализм базируются на подобии материального мира нашей душе. Но что же в этом ми-

ре подобно нашему духу? По идее активность, энергия. Но С. А. Аскольдов отождествляет, в конечном счете, материю и энергию. Тогда подобие духу повисает в воздухе.

Причем в данном случае берется особая, так сказать *внутренняя* для сознания материя. Но откуда же берется содержание сознания, его качественные состояния? Без активности самого сознания этого не объяснишь. И если сознание - разновидность формы, то это означает, что, по крайней мере, некоторые формы активны.

С. А. Аскольдов анализирует понятие материи и отмечает ее способность и готовность отливаться, воплощаться в разные формы. Отсюда он выводит, что материя есть принцип действительности как слепой и ненаправленной силы, готовой устремиться в любом направлении — как застывшее напряжение. Тут мы видим, что сила, в отличие от традиционного спиритуализма объявляется свойством материи. А как же сила монад? Не мудрено, что в таком случае материя фактически, в конечном счете, отождествляется с энергией, как это и происходит у С. А. Аскольдова. Форма же понимается как нечто, не имеющее само по себе отношения к действительности: «Но если возможность понимать, как чистое отрицание действительности, то именно не материя без формы, а форма без материи является чистой возможностью». [13]

Тут происходит, по нашему мнению, явное искажение нашего опыта. Ведь действительность открывается в опыте как оформленная материя, а не как чистая материя. Может ли чистая материя в ее исходном понимании совпадать с действительностью, быть принципом действительности? Может ли она иметь протяжение? Действительность открывается как множество оформленных предметов. Стало быть, и материя, и форма на равных должны считаться творцами действительности. Принципом действительности является не чистая материя, а *определенная* материя, данная в конкретном пространстве и времени, то есть материя в единстве с какой-либо формой.

В качестве первоматерии С. А. Аскольдов принимает меон Аристотеля, но приписывает ему активность. Но может ли чистая неопределенная потенциальность всего быть активной? Неясны также отношения меона к обычной физической материи как множеству материальных тел в пространстве и времени. Последняя ведь определена. Меон же не имеет пространственно-временных характе-

ристик, не имеет ни протяжения, ни непроницаемости. По существу, он нематериален. Как же из него может получиться что-то материальное? Форма, тоже нематериальна, и к тому же, по С. А. Аскольдову, пассивна. Из соединения двух нематериальных, непротяженных начал должно возникнуть что-то протяженное, материальное, телесное. Как это возможно? Или должна существовать еще какая-то форма телесности, эйдос телесности? Но если она сама не телесна, то откуда же возьмется действительная телесность?

Представляется, что из-за отождествления формы и духа, искомый синтез материального и духовного в единой субстанции у С. А. Аскольдова не состоялся. Форма – это структура или эйдос, душа или дух есть нечто иное. Душа сродни активному началу. Материя – пассивный материал.

Н. В. Бугаев в своей работе «Основы эволюционной монадологии» фактически постулирует единство материального и духовного: «Материя и дух понятия соотносительные. Если мы не обращаем внимания на внутреннюю индивидуальную жизнь чего-нибудь, оно является для нас материей. Если же мы обращаем внимание на внутреннюю субъективную сторону деятельности, материя является для нас одухотворенной». [14] При этом он связывает понятия материи и духа с отношениями монад между собой: понятие материи производно от терминов внешнего изменения, протяжения и движения, а понятие духа от внутренних психических терминов. Тогда оказывается, что монада есть единство субъективного и объективного: «При таких условиях, монада есть конкретный субъекто-объект. До наступления для нее мира явлений, она была потенциальным субъекто-объектом». [14]

Данное высказывание вызывает много вопросов. Монада, оказывается, может существовать и до вступления в мир явлений. Неясно, в каком качестве она тогда существует? В качестве чистого субъекта, психического образования без материальных качеств? Откуда же она тогда берет себе объективность? Как возникает сам мир явлений? Почему для монады необходимо «вступать» в этот мир? К сожалению, данные вопросы оставлены Н. В. Бугаевым без рассмотрения.

На основе всего вышеизложенного приходится констатировать, что, по нашему мнению, пока в монадологической традиции мысли нет убедительного, обоснованного объяснения происхождения материальности и ее связи с монадами, нет убедительного решения психофизической проблемы.

Все же нам представляется, что направление мысли, заданное С. Аскольдовым, в общем верное. Диалектическое мышление требует ухода от абсолютной противоположности духа и материи, требует некоторого одухотворения материи и материализации духа. Сегодня трудно сказать, в каких формах и до каких пределов должен пройти этот процесс. Но сам поиск аналогий и взаимопроникновений материального и духовного должен быть плодотворен.

Хотелось бы обратить внимание на непроницаемость как основное свойство материи, признаваемое основным для нее классической философией. Разве в духовной области мы не находим чего-то подобного? Разве дух не имеет непроницаемости? Разве мы можем непосредственно влезть в душу другого человека? Не можем. Это и выражено в понятии «привилегированный доступ». Что касается протяжения, то разве нельзя сказать, что одного широкая душа, у другого – узкая? Нечто вроде пространственных характеристик здесь наличествует. Получается, что у души как субстанции есть свойства, аналогичные материальной субстанции. Но чем отличается субъективная непроницаемость и материальная непроницаемость, психическая протяженность и материальная протяженность? Это понять не так легко.

## СПИСОК ЛИТЕРАТУРЫ

1. Васильев, С. Ф. Монадология Лейбница в спиритуалистической интерпретации Л. М. Лопатина // Современное гуманитарное научное знание: мультидисциплинарный подход 2019. Материалы Международной научно-практической конференции. – Барнаул: Изд-во АлтГТУ, 2019. – С. 127–133.
2. Лопатин, Л. Типические системы философии // Лопатин Л. Аксиомы философии. Избранные статьи. – М.: «Российская политическая энциклопедия» (РОССПЭН), 1996. – С. 330–355.
3. Васильев, С. Ф. Спиритуализм versus субъективный идеализм // Барулинские чтения: актуальные вопросы философии и образования: сборник научных статей. – Барнаул: Изд-во АлтГТУ, 2021. – С. 19–36.
4. Свое слово: философско-литературный сборник, издаваемый (вместо «Философского трехмесячника») профессором А. А. Козловым - № 1. - Киев: Типография Императорского университета Св. Владимира, 1888. – 150 с.
5. Свое слово: философско-литературный сборник, издаваемый (вместо «Философского трехмесячника») профессором А. А. Козловым. – № 4. – СПб., 1892. – 122 с.
6. Пристли, Д. Исследования о материи и духе // Английские материалисты XVIII в. Собрание

произведений в 3-х томах. – Т.3. – М.: Мысль, 1968. – С.151–341.

7. Мор, Г. Доступное, подлинное и истинное изложение и последовательное изъяснение природы духа // Историко-философский ежегодник. – 1992. – М.: Наука, 1994. – С.286–322.

8. Астафьев, П. Е. Вера и знание в единстве мировоззрения // Астафьев П. Е. Философия нации и единство мировоззрения. – М.: Москва, 2000. – С. 352–527.

9. Лосский, Н. О. Типы мировоззрений // Лосский Н. О. Чувственная, интеллектуальная и мистическая интуиция. – М.: Республика, 1995. – С. 4–134.

10. Лосский, Н. О. Бог и мировое зло // Лосский Н. О. Бог и мировое зло. – М.: Республика, 1994. – С.316–389.

11. Соловьев, В. С. Критика отвлеченных начал // Соловьев В. С. Сочинения в 2 т. – Т.1. – М.: Мысль, 1988. – С.581–756.

12. Зеньковский, В. В. История русской философии. – Харьков: Фолио; М.: Изд-во ЭКСМО-пресс, 2001. – 896 с.

13. Аскольдов, С. А. Мысль и действительность. – М.: Путь, 1914. – 392 с.

14. Бугаев, Н. В. Основы эволюционной монадологии. – М.: типо-лит. т-ва И. Н. Кушнерев и К, 1893. – 19 с.

**Васильев Сергей Федорович** – кандидат философских наук, доцент кафедры «Философия и социология» АлтГТУ им. И. И. Ползунова (г. Барнаул). E-mail: [ghjrk@rambler.ru](mailto:ghjrk@rambler.ru).

## ПРОБЛЕМА СВОБОДЫ ВОЛИ И ВАРИАНТЫ ЕЕ РЕШЕНИЯ

**Е. Б. Вознюк**

Алтайский государственный технический университет им. И. И. Ползунова, г. Барнаул

*Актуальность избранной темы определяется тесной связью свободы воли и ответственности. Очевидно, что человек несет ее только тогда, когда его действия являются результатом его собственного выбора. Отрицание же свободы воли неизбежно подрывает фундамент ответственности. Несмотря на то, что такое отрицание ведет к достаточно неприятным морально-этическим последствиям, эта позиция не раз находила своих сторонников в философии (жесткий детерминизм и пессимистический инкомпатибилизм). Итак, целью статьи является исследование и определение специфики разных философских подходов к проблеме существования свободы воли. В статье анализируются также истоки формирования этих подходов в истории философии и определяются их трудности. В ходе исследования, в котором использовались методы анализа, синтеза, компаративистский метод, было установлено, что всё многообразие решений проблемы свободы воли может быть сведено к четырем основным вариантам: 1. свободы воли нет, есть детерминизм; 2. свобода воли есть, нет детерминизма; 3. свободы воли нет в любом случае (она несовместима ни с детерминизмом, ни с индетерминизмом); 4. детерминизм не противоречит свободе воли, они могут существовать одновременно. Предпринимается попытка обоснования последнего подхода.*

**Ключевые слова:** свобода воли, ответственность, необходимость, случайность, детерминизм, индетерминизм, либертарианство, пессимистический инкомпатибилизм, инкомпатибилизм, компатибилизм.

Законы обществ и положения многих религий основываются на идее индивидуальной ответственности человека за свои поступки. Очевидно, что и юридическая, и моральная ответственность предполагает существование в нас особой способности: свободной воли. Несмотря на это, в философии и науке всегда существовали концепции, подвергающие сомнению способность человека совершать свободный, ничем не обусловленный выбор.

Не признает свободы воли, как правило, жесткий детерминизм, у истоков которого стоит атомистическая концепция Демокрита. Античный мыслитель считал, что атомы движутся по определенным законам траекториям, в силу чего в мире нет случайности, всеми событиями управляет необходимость. В Новое время детерминизм получил развитие в трудах Ф. Бэкона, Б. Спинозы, Р. Декарта, Ж. Ламетри, П. Гольбаха и др.

В обобщенном виде эта философская позиция исходит из непреложной определяемости всех явлений мира предшествующими процессами и состояниями. Иными словами, здесь утверждается, что всё происходящее имеет причину: каждый момент настоящего полностью определен предыдущим. При таком подходе все события, в том числе и дей-

ствия человека, оказываются как бы заранее предопределенными. Сам же человек живет в иллюзиях относительно себя: ему только кажется, что он действует свободно, а на самом деле, им движут мотивы и не зависящие от него побуждения, каждое его действие вписано в бесконечную цепочку причин и следствий. А раз человек детерминирован в своих действиях, он, подобно шестеренке в часовом механизме, не может контролировать происходящее с ним.

В зависимости от того, какие факторы считаются определяющими явления мира и поведение человека, можно выделить разные виды детерминизма: теологический (Ж. Кальвин), идеалистический (Г. Гегель), социально-экономический (К. Маркс), географический (Ш. Монтескье), биологический (Ф. Гальтон, Э. О. Уилсон), технологический (Т. Веблен), психологический (З. Фрейд, Б. Ф. Скиннер, Э. Берн) и т.д. Общим местом для столь разных видов детерминизма является то, что человек оказывается здесь следующим неким заранее предопределенным путем, как бы «запрограммированным» на определенное поведение. По сути, любой из вариантов детерминизма в той или иной степени может представлять проблему для свободы воли.



Близким по значению к детерминизму понятием, однако, не тождественным ему является понятие фатализма. Важнейшие события человеческой жизни рассматриваются здесь как predetermined высшею силою, например Богом или фатумом, и обусловленные ее вмешательством. Действия самого человека при таком подходе не имеют значения для наступления или предотвращения предначертанного.

Детерминизм отвечает на вопрос о связи событий иначе. Н. О. Лосский в своей работе «Свобода воли», характеризуя детерминизм, пишет: «... судьба человека зависит отчасти от его поведения, но это поведение в каждом из его проявлений не свободно, а необходимо обусловлено природою тела человека, его характером, влиянием среды, наследственности и т. п.» [7, с. 491]. Мыслитель доказывает, что детерминизм жестче фатализма: «Согласно фатализму, моя судьба зависит от чуждой мне, внешней силы, однако я могу свободно бороться против нее, хотя бы и безуспешно. Против фатума я могу, по крайней мере, посылать проклятия. Иное дело детерминизм, он проникает гораздо глубже; он помещает фатум не только в меня, но и в самое мое сердце, в виде причинной необходимости. Если я стану проклинать эту необходимость, я с ужасом должен признать, что и самые проклятия мои фатально predetermined» [7, с. 492].

Несмотря на логичность в объяснении явлений окружающего мира, строгий детерминизм всё же опровергается данными конкретных научных дисциплин. Еще со времен появления дарвиновской эволюционной теории выяснилось, что многие законы, объясняющие мир, не допускают однозначной предсказуемости явлений, а носят по сути вероятностный (статистический) характер. Развитие же квантовой физики привело ученых к выводу о неприменимости базовых принципов детерминизма к характеристике процессов микромира (квантовый мир полон случайностей).

Применительно же к пониманию действий человека детерминизм, отрицая свободу воли, подрывает фундамент моральной ответственности и создает серьезные проблемы морально-этического плана. Если бы какой-нибудь конкретной науке удалось доказать отсутствие свободы воли, то официально пришлось бы признать, что все преступники – всего лишь невинные жертвы обстоятельств, находящиеся в плену у собственных мотивов. Если бы выяснилось, что свобода воли является самообманом, простой иллю-

зией, право и мораль тут же потеряли бы всякий смысл. Ведь никто в здравом уме не станет, например, приписывать вину природному явлению, призывая его к ответственности за результаты, к которым оно имеет непосредственное отношение.

Противоположным детерминизму направлением считается индетерминизм, отрицающий причинную обусловленность явлений. В противовес причинности, необходимости фундаментальной сущностью, господствующей в физическом, природном и социальном мире, здесь провозглашается случайность.

Эта философская позиция восходит к философии древнегреческого философа Эпикура. Придерживаясь атомистической трактовки бытия, он полагал, что атомы способны к самопроизвольному поведению: в какой-то момент времени они могут беспричинно отклониться от заданной законом траектории. Такая корректировка онтологических взглядов Демокрита нужна была Эпикуру для обоснования свободы человеческих поступков в области этики.

Индетерминизм так же, как и детерминизм, не является однородным философским направлением и подразделяется на определенные виды. Выделяют, например, теологический и натуралистический индетерминизм. Первый вид для объяснения эволюции природы апеллирует к Богу, второй – исходит из идеи природной самодостаточности. Существует также объективный и идеалистический индетерминизм. И если объективный индетерминизм отрицает причинность как таковую, то идеалистический (И. Кант) – рассматривает причину и следствие как априорные формы нашего мышления, т.е. как продукты субъективности, а не как атрибуты объективного мира.

В исследовательской литературе распространено мнение, согласно которому индетерминизм как полная противоположность детерминизма отвечает на вопрос о существовании свободы воли утвердительно. Аргументируют это обычно тем, что данное философское направление рассматривает волю человека как некую независимую и ни чем не обусловленную силу, а также отрицает возможность применения принципа объективной причинности к пояснению личностного выбора.

Признание индетерминизма в физическом универсуме служит основой для либертарианских теорий свободы воли. Многообразие их очень велико, но в основе каждой ле-

жит убеждение о несовместимости детерминизма со свободой воли.

Согласно либертарианству, свобода воли существует, и одним из ее базовых условий является наличие альтернативных возможностей. Человек, размышляя о будущем, хотя бы в некоторые моменты представляет его в виде разветвляющихся путей, верит, что может решить и так, и иначе. Он имеет выбор между альтернативами, причем до момента выбора не определено, какой из них будет отдано предпочтение. Эта позиция требует оснований для подобного рода неопределенности в онтологии.

В пользу несовместимости свободы воли с детерминизмом либертарианец Р. Кейн приводит два аргумента. *Первый аргумент* исходит из принципа альтернативных возможностей, который гласит: «человек морально ответствен за действие только в случае, если он мог поступить иначе» [2, с. 38]. Однако в детерминистическом мире иначе поступить никак нельзя, поскольку альтернативных возможностей попросту не существует. Наши актуальные действия – это необходимые следствия законов природы и событий прошлого, на которые мы не можем повлиять. Следовательно, нет либо детерминизма, либо свободы воли. *Второй аргумент* базируется на принципе ответственности в конечном счете, который формулируется так: «чтобы быть ответственным за действие в конечном счете, агент должен отвечать за все что является достаточной причиной или мотивом действия» [2, с.38]. Но этот принцип ведет к бесконечному каузальному регрессу и также противоречит детерминизму. Следовательно, детерминизм и ответственность несовместимы.

Сильной стороной либертарианства, основывающимся на онтологическом индетерминизме, является то, что этот подход в отличие от жесткого детерминизма, обесценивающего человека, во-первых, подчеркивает достоинство последнего, во-вторых, укрепляет фундамент моральной ответственности. Однако при таком рассмотрении мира неизбежно возникают вопросы, на которые индетерминизм с либертарианством, к сожалению, не дают ответа. Стал бы человек действительно свободнее, если бы причинности не существовало? Не превратился бы он тогда в заложника случайностей? Если наши решения действовать возникают случайно, и не определяются нашими желаниями, то, как они связаны с нашим выбором?

Думается, что индетерминизм в своей крайней форме так же, как и детерминизм,

подрывает всякие основания для свободы воли. С точки зрения Н.О. Лосского, это направление превращает всякое волевое решение в некий безразличный выбор, в абсолютную случайность. Случайность же выбора предполагает, что решения человека никак не связаны с его целями и предшествующим опытом, да, и, в принципе, с его личностью. Воспитание теряет свой смысл, а акт решения превращается в нечто чуждое для нас.

Точка зрения, согласно которой существование детерминированного мира полностью противоречит представлению о том, что человек обладает свободой воли, получила в философии название инкомпатибилизма. Данное направление включает в себя уже рассмотренные нами жесткий детерминизм, отрицающий свободу воли, и либертарианство, признающее свободу воли и отрицающее детерминированный универсум. В рамках инкомпатибилизма существует еще одно направление – пессимистический инкомпатибилизм (Д. Перебум), отрицающий, подобно жесткому детерминизму, свободу воли, однако исходящий при этом из иных оснований. Эта философская позиция гласит, что если бы детерминизм оказался прав, то свобода воли была бы исключена, и в этом обнаруживает сходство с либертарианством, однако идет дальше, утверждая, что если бы наши решения оказались недетерминированными событиями, то их возникновение не находилось бы в таком случае под нашим контролем. Последнее обстоятельство также исключает свободу воли. Таким образом, с позиции пессимистического инкомпатибилизма получается, что свобода воли ни при каких обстоятельствах не может быть реализована в нашем мире. При таком подходе вновь встает вопрос о моральной ответственности: если у человека нет свободы воли, то, как тогда можно возложить на него ответственность за результаты его действий?

В философии широкое распространение получили также направления, избегающие подобных крайностей в рассмотрении обозначенного вопроса. Одним из таких направлений является компатибилизм, противостоящий инкомпатибилизму и отвергающий несовместимость детерминизма и свободы воли. Сразу подчеркнем, что компатибилист сам вовсе не обязан быть детерминистом, он просто исходит из возможности подобного совмещения.

Истоки этого подхода можно обнаружить еще в воззрениях античных стоиков, которые считали, что главная задача философии –

научить человека жить достойно, т.е. подчеркивали ее нравственно-практическую направленность. При этом с одной стороны, они отстаивали точку зрения о предопределенности всего сущего, т.е. были жесткими детерминистами. С другой стороны считали, что хотя человек и не может изменить ход вещей, он способен сформировать надлежащее к ним отношение, выработать правильную их оценку, ведь именно она, по мысли стоиков, всегда остается в нашей власти.

В Новое время компатибилизм получил развитие в трудах Т. Гоббса, Дж. Локка и Д. Юма, утверждающих совместимость свободы и необходимости. Т. Гоббс сравнивает действия человека с водой реки, которая имеет не только свободу, но и необходимость течь по своему руслу. Аналогично и с действиями человека, которые совершаются добровольно. С одной стороны, они, эти действия, истекают из воли людей, а значит из свободы. С другой стороны, всякий акт человеческой воли, всякое желание и склонность истекают из какой-нибудь причины, а эта причина - из другой в непрерывной цепи, первое звено которой находится в руках Бога, а значит из необходимости.

Среди современных мыслителей наиболее ярким представителем компатибилизма является американский философ Д. Деннет, который пытается доказать, что детерминизм не представляет опасности для свободы воли и связанной с ней ответственности. Только мысленные эксперименты превращают детерминизм в философскую страшилку, в реальной же жизни он – своего рода основание, опираясь на которое развитые животные и человек могут прогнозировать будущее и корректировать свое поведение. Отсутствие пространства для свободы на физическом уровне не исключает способности развитых организмов избегать нежелательных для себя обстоятельств. Свобода воли связывается Деннетом с непредсказуемостью такого сложного существа, как человек. Таким образом, детерминированность физического мира не представляет угрозы для нашей возможности поступать иначе.

В целом, компатибилизм считает, что позиция либертарианцев, согласно которой свобода воли отрицает детерминацию, ошибочна. Свобода воли предполагает лишь отсутствие принуждения, т.е. действий, идущих вразрез с желаниями самого человека. Если нет физического и психологического принуждения, то наши действия могут считаться свободными, невзирая даже на то, что наша личность может быть детерминирована неза-

висимыми от нас факторами, скажем, наследственностью (биологическая детерминация), стилем воспитания (психологическая детерминация) или социальной средой (социальная детерминация). Свобода воли в понимании компатибилистов представляет собой возможность выбирать исходя из того, какими мы являемся, и эта точка зрения нам наиболее импонирует.

Позицию близкую к компатибилизму высказывает австрийский психиатр и философ – В. Франкл. Он считает, что фраза «человек свободен» не означает его парения в безвоздушном пространстве. Мы окружены множеством взаимосвязей, которые, несомненно, являются точками посягательства на нашу свободу. Однако сама свобода предполагает подобную связанность, она, в принципе, невозможна без судьбы, поскольку раскрывается только благодаря ней. «Судьба относится к человеку так же, как земля, к которой его приковывает сила тяжести, но без которой, однако, ходьба была бы невозможной» [8, с. 85]. Под судьбой здесь понимаются некие неподконтрольные человеку обстоятельства, т.е. определенные биологические, психологические и социальные детерминанты его жизни.

Итак, мы видим, что абсолютизация необходимости и случайности приводит, как правило, к одному и тому же результату касательно свободы воли, а именно к ее отрицанию. Этот вывод находит также свое выражение в позиции пессимистического инкомпатибилизма, главная идея, которого состоит в том, что свободы воли не существует в любом случае, кто бы ни оказался прав в споре по вопросу о связи событий, какая бы картина мира не оказалась бы, в конечном итоге, верной. По этому вопросу нам думается, что детерминизм и индетерминизм всё-таки не взаимоисключают, а взаимодополняют друг друга, ведь наличие противоположных явлений еще не является свидетельством в пользу того, что они не могут существовать одновременно. В мире присутствуют доказательства, как детерминизма, так и индетерминизма, что, в принципе, подтверждается данными современной науки. Однако вопрос о существовании свободы воли в философии остается всё еще открытым, и все многообразие его решений укладывается в четыре основных варианта ответа:

*Жесткий детерминизм* утверждает: мир детерминирован, свободы воли нет.

*Либертарианство* считает: мир индетерминирован, свобода воли есть (это

направление строится на основе индетерминистского взгляда на мир).

*Пессимистический инкомпатибилизм* исходит из того, что человек не свободен в любом случае, будь мир детерминирован или недетерминирован (по вопросу о его устройстве представители этого направления предпочитают оставаться агностиками).

*Компатибилизм* полагает: детерминированность мира не отрицает свободы воли.

Нам представляется, что решение вопроса о свободе воли нужно искать на компатибилистском пути. По крайней мере, это соответствует жизненной практике людей и опыту межличностного общения. С одной стороны, человек действительно находится под воздействием внешних мотивов и разного рода побуждений. Ведь никто не станет отрицать, что на нас влияют различные факторы, находящиеся вне нашего контроля, такие как наследственность, воспитание, социальная среда, условия жизни, т.е. биологические, психологические, социально-экономические детерминанты, находя отражение в чертах нашего характера. С другой стороны, любой адекватный человек понимает, что именно он является автором своих поступков и несет за них полную ответственность. По справедливому утверждению Франкла, «всерьез сомневаться в свободе воли может лишь тот, кто находится в плену детерминистского подхода в философии или страдает параноидной шизофренией» [8, с.87].

Прошлые условия, без сомнения, имеют влияние, но они могут только индуцировать, а не определить целиком и полностью наши будущие действия. На человека действует множество мотивов, но он способен избрать любой из них, причем даже такой, который другим покажется явно невыгодным.

Таким образом, мы оказываемся и свободны, и детерминированы одновременно. Детерминация служит своеобразной исход-

ной точкой, точкой опоры, позволяющей спрогнозировать различные варианты развития событий и совершить на этой основе свой индивидуальный выбор. И если человек не был принуждаем в момент выбора, то можно считать, что он действовал свободно. Тем самым, каждое наше свободное действие представляет собой своеобразный сплав свободы и необходимости.

## СПИСОК ЛИТЕРАТУРЫ

1. Волков, Д. Б. Проблема свободы воли: обзор ключевых исследований конца XX – начала XXI вв. в аналитической философии // *Философский журнал*. – 2016. – Т.9. – № 3. – С. 175–189.
2. Волков, Д. Б. Свобода воли в либертарианстве Р. Кейна // *Вест. Моск. Ун-та*. – 2015. – Сер. 7. Философия. – № 6. – С. 32–51.
3. Волков, Д. Б. Что доказывают манипуляции с Аргументом манипуляции Д. Перебума? // *Философия и культура*. – 2015. – № 6. – С. 933–942.
4. Грот, Н. Я. Критика понятия свободы воли в связи с понятием причинности. – М.: Огни, 2010. – 158 с.
5. Локк, Дж. Сочинения: в 3 т. / Пер. с англ. А.Н. Савина. – М.: Мысль, 1985. – Т. 1. – 622 с.
6. Мишура, А. Поле битвы – свобода воли // *Логос*. – 2016. – Т.26. № 5 (114). – С. 19–58.
7. Лосский, Н. О. Свобода воли. – М.: Изд-во «Правда», 1991. – 622 с.
8. Франкл, В. Психотерапия на практике = Psychotherapie für den Alltag / Пер. Н. Паньков, В. Певчев. – СПб.: Ювента, 1999. – 250, [1] с.
9. Kane, R. The significance of free will. – Oxford, 1998. – 268 p.

**Вознюк Елена Борисовна** – кандидат культурологии, доцент кафедры «Философия и социология» АлтГТУ им. И. И. Ползунова (г. Барнаул). E-mail: liina\_06@mail.ru.

## СЕЛЬСКАЯ ОБЩИНА В ПОЛИТИЧЕСКИХ МЕТАНИЯХ А. И. ГЕРЦЕНА (ПО КНИГЕ А. И. ГЕРЦЕНА «С ТОГО БЕРЕГА»).

### ЧАСТЬ ПЕРВАЯ

**А. А. Гусева**

Алтайский государственный технический университет им. И.И. Ползунова, г. Барнаул

*Начиная с 1830-х годов, А. И. Герцен погружен в изучение европейской философии. Существенно преуспел в этом занятии, но отказывается от дальнейших философских исканий, считая, что сможет больше принести пользы отечеству, если напрямую займется революционной практикой. Главным предметом его размышлений по-прежнему является идея революционного переустройства России, а также идеи раскрепощения человека, коллективной собственности, борьбы за свободу и достоинство личности, осуществления социальной справедливости. В его творчестве, как в зеркале, отразилась сложная борьба идей пореформенной России.*

*Разнообразная идейная палитра не отвлекала от магистральной идеи, не усыпила его революционного духа, напротив, укрепила его страстность и решимость, сделала его труды, письма и статьи историческим памятником XIX века.*

*Главной площадкой идеологической и политической борьбы в России стала сельская община. В ней преломились идейные и политические метания Герцена: от полного отрицания до желания превратить поземельную общину в инструмент социалистического строительства, в ячейку коммунистического общества: и, наконец абсолютный отказ от мирного эволюционного пути и окончательный возврат на революционный путь.*

**Ключевые слова:** идеологический раскол, полифоничность взглядов Герцена, берег революции и берег реакции, революция, крестьянская община.

#### **А. И. Герцен – убежденный революционер-западник. Разочарование и отчаяние от утраченных революционных иллюзий.**

XIX век в историю России вошел как век затянувшегося политического и социально-экономического кризиса, а также идеологической смуты в сознании образованной идеологически активной части общества. Почему именно образованной и передовой? Потому что между европейски образованной частью общества и народом состоялся большой разрыв. Они говорили на разных языках. И если бы, пусть разночинцы, заговорили с народом о идеологическом противостоянии, он их бы не понял. Хотя мотивы, стимулирующие заботу передового дворянства и разночинцев о народе, были вполне благородными.

В “кающемся дворянстве” (Н. Бердяев) после войны 1812 года жило чувство долга перед народом. Совесть принуждала вернуть долги. Кстати, Россия единственная страна, где дворянство пошло против своих привиле-

гий ради народа. Разночинцы за честь считали революционным путем заступиться за униженный народ – дать народу свободу. Но рассчитывали воспользоваться не российским, а европейским историческим опытом. Зачем изобретать новые пути, если Запад доказал свою успешность? К счастью, этот вариант не был бесспорным. И в дворянской среде не было единства.

Состоялся идеологический раскол на революционеров - левых и на эволюционистов - консерваторов. Консерваторы утверждали, что Россия еще не исчерпала своего потенциала, способна за счет внутренних сил, без внешнего вмешательства решить свою судьбу, и, главное, остаться самой собой. И второе, самое главное отличие правых идеологов (славянофилов) от левых (западников) состояло в осознании непреложного факта — Россия не Европа. У нее своя история и должно быть свое будущее. Консерваторы противопоставляли европейской буржуазной модели российскую особость, а с нею — истины и заветы православия.

Западники избрали, весьма, легкий и короткий путь. Перенести европейский мир

СЕЛЬСКАЯ ОБЩИНА В ПОЛИТИЧЕСКИХ МЕТАНИЯХ А. И. ГЕРЦЕНА  
(ПО КНИГЕ А. И. ГЕРЦЕНА «С ТОГО БЕРЕГА»). ЧАСТЬ ПЕРВАЯ

“как готовый плод, как вещь, как формулу из чужой страны” на российскую почву. Казалось, они не осознали своего унижительного подражательства европейской школе, были согласны стать даже “осколком”, но лишь бы западной культуры.

Коротко напомним. Площадкой идеологического спора в середине XIX века в стране, состоящей на 80% из крестьян, стала сельская поземельная община. Все партии проявляли свою сущность через отношение к общине. Власть предрержащие (партия охранителей государства), нуждались в версии, которая могла бы оправдать причины затянувшегося экономического кризиса. А еще лучше, отыскать прямого виновника. Левая партия эту роль виновника охотно возложила на сельскую общину и на славянофилов, устроив на них мощную травлю. Обвинила консерваторов в предательстве интересов крестьянской массы. Но несмотря на усилия властей и западников община, хотя и не повсеместно, продолжала существовать. Осталась способом выживания крестьян.

Главное, выжила идея, а с нею и надежда. Прав был А. С. Хомяков: “Эту организацию очень долго старались подавлять систематически и не могли подавить; значит, она очень крепко срослась с русскою жизнью, и всякое вырывание такого сросшегося элемента непременно сопровождается болью и страданием во всем организме”. Тем не менее кризис в стране нарастал, раздражая и возбуждая общественное сознание, рождая чувства отчаяния и боли за страну.

Боль за судьбу отечества и долг перед народом разделяли не только славянофилы и западники. Анархисты, националисты, нигилисты, народники, либералы, а в конце века и революционные демократы, словом, вся передовая общественность была обеспокоена судьбой страны. Россия представляла пеструю идеологическую и политическую палитру, разобраться в которой даже образованному человеку не просто. Каждое ее подразделение предлагало собственную модель “пересоздания” России, считая ее самой надежной.

В нашем случае для понимания эпохи пришлось бы обратиться к каждому из направлений и к причинам, кои сделали их анархистами, либералами, демократами и пр. К счастью, это разнообразие весьма выразительно преломилась в биографии выдающегося русского мыслителя и патриота России — А. И. Герцена. Современные исследователи иногда недоумевают: чем объяснить, что его, А. И. Герцена, признавали своим и

анархисты, и нигилисты, и националисты, и либералы, и народники, и революционные демократы? Все они представлены в его биографии, будоражили его сознание и были частью его жизни.

На первый взгляд, такая полифоничность не вяжется с его биографией. По словам Н. О. Лосского, и его собственному признанию четырнадцатилетним подростком во время коронации Николая Первого он дал клятву (после казни декабристов) отомстить за казненных и обрекал себя на борьбу с тронем, алтарем и пушками. И всю жизнь был верен клятве. Никогда не был отступником или человеком с “двойным дном”. Не было колебаний и раздвоенности. Были заблуждения, ошибки, разочарования, идейная борьба и постоянный поиск верных путей.

Герцена всегда отличала идейная точность, всегда был верен собственной идее, был ответственен за нее. Эти гражданские качества были умножены на большую экзистенциальную работу души. Увлечение в молодости И. Ф. Шиллером укрепило в нем бунтарский дух против произвола и деспотизма властей, и, главное, высокую требовательность к себе, своей внутренней чистоте, к постоянной работе над собой. В эссе Н. Я. Эйдельмана находим девиз Герцена: “Чем глубже в себя, тем ближе к другим”. Эйдельман отмечал: “За внутреннюю свободу и очищение самого себя он заплатил двумя арестами, двумя ссылками, лишен права жить на родине. А также: разрушил отношения со старыми друзьями, пережил смерть и гибель близких”.

Благодаря литературному таланту и таланту публициста, Герцен сумел отразить своей деятельностью сложный процесс освоения лучшими представителями интеллигенции исторического и идейного опыта не только России, но и Европы. Можно сказать, биография Герцена, словно увлекательный дневник, или летопись сохраняет состоявшуюся борьбу идей в пореформенной России. Именно Герцен раскрыл сложный процесс развития общественной мысли страны в ее смутное время. Все его помыслы были посвящены борьбе за свободу и достоинство личности, за осуществление социальной справедливости. Надо отметить: судьба народа всегда находилась в центре его внимания. Несмотря на научную ошибочность некоторых суждений, из глубины веков до нас доносится его страстный голос в защиту “нецивилизованного большинства” — народа.

Фундаментальные эволюционные и революционные идеи у него менялись местами.

Но этот факт не говорит о его беспринципности. Скорее указывает на тонкое, вплоть до эмоций и психологического страдания, восприятие эпохальных событий, происходящих в стране и за рубежом. Он напряженно искал ответы на вызовы времени, и часто давал объективные оценки текущим событиям. Он навсегда остался западником, но подобно его близкому окружению не смог разрешить противоречий между революционной теорией и практикой.

Большое место в революционной биографии Герцена занимало народничество – идеология и движение разночинной интеллигенции. Он принадлежал к той части интеллигенции, которая испытывала гнетущее чувство долга перед русским народом, верила в народ и шла в народ, чтобы приблизить его к себе и поднять до себя. Герцен стоял у истоков движения и связывал его с теорией русского общинного социализма. Содействовал созданию теоретического кружка, позднее партии "Земля и воля". Одновременно тесно сотрудничал с анархистами. Теоретически одно другому не мешало. Анархисты России выросли из народничества.

Несмотря на теоретические заблуждения, вся его жизнь была сознательным служением одной идее и под одним знаменем: война против всех видов власти, против всех видов рабства во имя безусловной независимости личности. Для этого он сближается с анархистами - народниками. Вслед за М. А. Бакуниним и П. А. Кропоткиным в государственной власти видит форму отчуждения от основной массы населения, поэтому она не знает и недооценивает способностей своего народа. По мнению Герцена и Бакунина безгосударственная модель могла бы сложиться из добровольного союза крестьянских общин. Каждая, руководствуясь принципом самоуправления и механизмом избрания должностных лиц и контроля за ними, могла бы решать внутренние жизненно важные задачи без властей.

Однако анархист Герцен, несмотря на бунтарский характер, не был сторонником абсолютной стихии, хаоса и беспорядка. Коллективная собственность и сознательная организация трудовой деятельности у него были залогом крестьянского русского социализма. В социализме он видел альтернативу российскому мещанству и как параллельную альтернативу европейскому капитализму. Его идея "пересоздания общества" включала в себя переход истории от стихийного состояния к сознательному устройству общественной жизни на основе теории рационалистического реализма.

Начиная с 30-х годов, Герцен погружается в изучение европейской философии. Этот важный период его жизни мы излагаем фрагментарно. Ибо он хорошо представлен в статьях самого Герцена, в работах современников и последующих философов. Герцену ясны внутренние задачи России, но он не видит путей их решения. Рассчитывает найти ответ в западной научной теории. Поэтому приступает к изучению трудов Сен-Симона, Гегеля, Фейербаха, Прудона и других европейских мыслителей. Освоив диалектику Гегеля, определив ее "алгеброй революции", знакомится с философией Фейербаха, погружается в диалектический материализм и "останавливается перед историческим материализмом". Он мог продолжить занятия философией, но решил, что его взгляд на общественный процесс позволит стать ближе к практике. В итоге европейского самообразования предметом его размышлений стали следующие темы: революционная идея преобразования России, раскрепощение человека, коллективная собственность (идея, заимствованная у Прудона), борьба за внешнюю и внутреннюю свободу личности. В эти же годы он резко критикует эволюционные взгляды славянофилов как враждебные. Надеясь на революционные преобразования России, он разделяет идею русских западников о единстве европейской и российской истории.

В 1847 году Герцен получает разрешение на поездку во Францию. Он знал о буржуазных революциях 1649, 1793, 1830 годов и их последствиях. Крутые цивилизационные перемены в жизни европейских стран связывал именно с этими революциями. Но не знал, какой ценой они достаются обществу. Оптимизм Герцена вскоре был омрачен поражением революции 1848 года. Парижские события он пережил болезненно и трагично, как личную драму.

Этому периоду жизни он посвятил книгу - собрание статей и писем под названием "С того берега" (Собр. соч. в 30 томах, т. VI), отразив свою духовную драму и идейные искания. Его не оставляла проблема будущего России и ее народа. В письме к сыну в главе "Прощайте" он впервые противопоставляет "берег революции" "берегу реакции". Но еще не знает ответов на волнующие его вопросы. Об этом же говорит сыну. "Не ищи решений в этой книге, их нет в ней. Их вообще нет у современного человека". Борьба только начинается. "Мы не строим. Мы ломаем. Мы устраняем старую ложь без возна-

СЕЛЬСКАЯ ОБЩИНА В ПОЛИТИЧЕСКИХ МЕТАНИЯХ А. И. ГЕРЦЕНА  
(ПО КНИГЕ А. И. ГЕРЦЕНА «С ТОГО БЕРЕГА»). ЧАСТЬ ПЕРВАЯ

граждания, кроме собственной совести”.

Чтобы сын и соотечественники не восприняли его отъезд во Францию бегством от проблем, или даже предательством, он пишет следующее: “Не радость, не отдых, не личную безопасность нашел я здесь. Современная Европа всего этого лишена. Остаюсь затем, что здесь, несмотря на кровь и слезы, здесь разрешаются общественные вопросы, здесь страдания болезненны, жгучи, но гласны, борьба открытая, никто не прячется. Горе побежденным, но они не побеждены прежде боя, не лишены языка прежде, чем вымолвили слово, велико насилие, но протест громок... За эту открытую борьбу, за эту речь, за эту гласность — я остаюсь здесь”. Убедительно. Этого всего он был лишен на Родине. Подвергался арестам и судам. Его свобода была зажата тюрьмами, ссылками, цензурой.

“Здесь мне нет другого дела, кроме нашего дела. Я здесь полезнее, - продолжает Герцен, я здесь бесцензурная речь ваша... Для русского за границей есть и другие дела — знакомить Европу с Русью”. Пусть Европа “узнает об этом мощном и неразгаданном народе, который втихомолку образовал государство, разросся, не утратив общинного начала; о народе, который чудом умел сохраниться под игом монгольских орд и немецких бюрократов ...”. Но размышления о России и русском народе были прерваны революционными событиями.

После поражения французского народа в революции, Герцен не раз называл книгу “С того берега” исповедью, выражением его личных мучительно пережитых сомнений, разочарований, ненависти, гнева, отчаяния и надежд. И, хотя Герцен не был непосредственным участником революции, а был (по словам Н. Я. Эйдельмана) “в двух шагах от нее”, его свидетельства, несмотря на давность, воспринимаются и сегодня также живо, эмоционально и трагично как 230 лет назад. В главе “После грозы” (книга “С того берега”) он воссоздает картину подготовки к революции, ее кровавую бойню и мрачные, жестокие последствия. Мы постарались до минимума сократить описание переживаний и свидетельств нашего соотечественника “на чужом пиру”. Но даже короткий репортаж позволяет понять причину смены его стратегических взглядов на общественный процесс. Не сразу и не вдруг!

Февральская революция 1848 года в Париже была началом предстоящих исторических событий во Франции. Событие яркое историческое. Немало авторов посвятили этой теме свои труды. Пережитое Герценом

заслуживает особого внимания. “Ураган снес монархию”. Либералы со своими призывами к равенству, братству и свободе, буржуазия в борьбе с монархией, праздновали победу. Они как бы не заметили участия народа в революции. В их сознании был придуманный ими народ. Они поклонялись не реальному народу. Герцен писал о пролетариате следующее.

“Они умирают от голода, от холода. Они ропщут над нашей головой и под нашими ногами на чердаках и в подвалах, в то время как мы с вами в бельэтаже шампанским вафли запивая, толкуем о социализме. Находясь в состоянии опьянения, либералы и помещики (французская буржуазия) радовались легкости переворота и не заметили - вспоминает Герцен - как во весь рост встал пролетарий - “работник (в России тот же рабочий) с топором и черными руками, едва одетый рубищем: безработный, голодный, бесправный”. Ему ничего не досталось от кровопролитных февральских дней. И он снова готов к сражению.

В главе “LVII год республики единой и нераздельной” читаем: “Обделенный брат”, наконец, задал вопрос: где его доля во всех благах? В чем его обещанные свобода, равенство и братство?

В связи с этим Герцен рассуждает о роковой ошибке либералов. Они бросились освобождать людей прежде, чем сами освободились. Они бросились разрывать цепи, а стены тюрьмы остались. Они хотят, не меняя стен дать им иное назначение. Но острог не годится для свободной жизни. Либералы всех стран звали народы на низвержение монархии во имя равенства, во имя неимущего. Так увлеклась, что перешли собственные границы.

В главе “Утешение” Герцен называет либералов “политическими шалунами”, “паяцами свободы”. Они играли в республику, в террор, в нравственность. Дурачились в клубах и у себя в компаниях. Опомнились, когда на самом деле появился пролетарий, работник с топором в руках. В ответ на дерзость “неблагодарного” работника “освободители” вначале издали в мае “противонародные” законы и уложения. Но, когда стало ясно, что народ не собирается считаться с их законами, тогда 24 июня в 4 часа дня 1848 г. власти ввели в Париж войско и национальную гвардию; штыками и картечью взяли улицы Парижа, покрыли их трупами и кровью, сами спрятались от “брата” за штыками осадного положения”, “спасая” цивилизацию и порядок.



К вечеру 24 июня Париж снова готовился к бою. На "другом берегу" - в рабочих кварталах снова построены баррикады. Развешаются национальные знамена и лозунги: Хлеб или свинец! Свинца или работы! Печальный, но решительный голос поет Великую Марсельезу. Все готово к бою.

В "Посвящении" к главе "После грозы" Герцен вспоминает: "Мы протрадали вместе страшные гнусные июньские дни". Он не случайно использует слово "протрадали". Этим он делает заявку на способ общения с предстоящей аудиторией читателей. Он намеревается за рубежом создать вольную русскую печать. Надеется предложить не созерцание, не статистическое исследование, (сколько участвовало, сколько погибло), а выстраданные события, рассказанные живым сердечным языком участника. Через три месяца память ведет его к центральной теме июньских событий, к Марсельезе Рашели. Герцен вспоминает: "Теперь настало время оценить ее (Рашели) подвиг".

Весь Париж пел Марсельезу – слепые нищие, мальчишки, солдаты; после 24 февраля Марсельеза сделалась как "Отче наш". Она была кликом радости, победы, силы, угрозы, кликом мощи и торжества. Но вот теперь она умолкла - ее звукам нездорово в "осадном положении". И вот Рашель после февральского урагана исполнила Марсельезу. Ее песнь испугала; толпа вышла задвленная. Помните? Это был погребальный звон среди ликований брака; это был упрек, грозное "предвещание", стон отчаяния среди надежды.

Марсельеза Рашели звала на пир крови, мести ... "Вспомните, как эта женщина худая, задумчивая выходила без украшений в белой блузе ... медленно шла, она смотрела мрачно ... и начала петь вполголоса ... мучительная скорбь этих звуков доходила до отчаяния. Она звала на бой ... но у нее не было веры - пойдут ли кто-нибудь? Это просьба, это угрызение совести. И вдруг из этой слабой груди вырывается вопль, крик, полный ярости ... "К оружию, граждане! .. Пусть нечистая кровь оросит борозды наших пашен ... прибавляет она с жестокосердием палача.

Удивляется сама восторгу, которому отдалась. Поэтому еще слабее, еще безнадежнее начинает второй куплет ... и снова призыв на бой, на кровь... На мгновение женщина берет верх, она бросается на колени, кровавый призыв делается молитвой, священная любовь к отечеству побеждает, она плачет, она прижимает к груди знамя... И снова

призыв - "К оружию!". Но уже ей стыдно, она вскочила и бежит вон, махая знаменем и снова с кликом - "К оружию!" В толпе было много республиканцев. Но никто, ни разу не смел ее воротить. В ней был клик, глас народа.

"Настали страшные, гнусные июньские дни! В ушах раздаются выстрелы, слышны залпы, топот несущейся кавалерии, тяжелый, густой звук лафетных колес по мертвым улицам; мелькают отдельные подробности - раненые, носилки, омнибусы, наполненные трупами, реки крови..." После четырехдневной бойни в рабочих кварталах наступила тревожная тишина.

Буржуазия и либералы ликовали. Революционный ураган снес монархию. Прошло несколько дней, Париж стал принимать прежний вид. Нарядные дамы в кабриолетах ездили смотреть развалины домов и следы отчаянного боя. Буржуазия быстро наладила работу трибунала и гильотины. Трибунал прежде всего обезглавил руководство рабочим движением. Восставшим не хватило революционной зрелости, чтобы выдвинуть из своих рядов новых лидеров. Связи между отрядами оказались разорванными. Не стало единства. Растерянность восставших развязала руки трибуналу. Начались аресты и суды. Люди, провозгласившие республику, сделались палачами свободы. "Рассвет осветил страшное опустошение в душе. Половина надежд была убита. Мысли отчаяния бродили в голове... Июньская кровь взошла в мозг и нервы" - вспоминал Герцен. Жертвы июньской бойни и поражение стали для него глубоким потрясением.

Кровавая Марсельеза Рашели и память возвращали Герцену зрительный ряд, эмоции и чувства. Возвращение революционера-западника к трагическим дням сопровождалось отчаянием и депрессией. Он переживал горькое разочарование от утраченных иллюзий. Через месяц после сражений в письмах к В. Линтону - английскому переводчику, обществу деятелю, издателю журнала "The English Republic" - он делится своими мыслями. Из письма ясно: наш герой окончательно расстался с революционными идеями. Приходит к непротиворечивой для себя мысли: "Революционные пути, которыми мы раньше шли до сих пор, могут лишь ускорить полное торжество деспотизма". "Духовный крах Герцена, - по словам В.И.Ленина, - его глубокий скептицизм и пессимизм после революции 1848 г. был крахом буржуазных иллюзий в социализме" (В. И. Ленин. Полн. собр. соч., т.18, С. 10).

## СЕЛЬСКАЯ ОБЩИНА В ПОЛИТИЧЕСКИХ МЕТАНИЯХ А. И. ГЕРЦЕНА (ПО КНИГЕ А. И. ГЕРЦЕНА «С ТОГО БЕРЕГА»). ЧАСТЬ ПЕРВАЯ

В дни тягостных раздумий перед ним встают один за другим вопросы. “Неужели бойня и жертвы закономерны и неизбежны? Неужели буржуазная форма жизни вместо прогресса должна купиться утратами? Неужели гильотина - вечная необходимость всякого шага вперед?” Он не хочет верить, что народы не могут идти вперед иначе, как по колено в крови. Он не желает подобной судьбы России. В ряде статей и писем мы находим новый поворот его политических исканий. Видим, как Герцен мучительно отказывается от европейского опыта революционной борьбы. Но он не отказывается от политической борьбы за новую Россию. Он резко меняет вектор борьбы. Он в поиске эволюционного пути без человеческих жертв и потрясений.

Эволюционный взгляд на историю рождал новые иллюзии: надежды на предстоящую отмену крепостного права. Вместе с Бакуниным он полагал будто пореформенная Россия пожелает мирным путем перейти к крестьянскому социализму. Короче, ни российского правительства, ни русского крестьянина Герцен по-настоящему не знал, и в его крестьянском социализме “не было ничего социалистического” (В. И. Ленин). Но этот факт не умаляет заслуг нашего выдающегося соотечественника перед народом и эпохой. Во второй части статьи речь пойдет о кардинально ином отношении Герцена к поземельной общине и крестьянству.

### **Поиск эволюционных путей в переустройстве России. Община как ячейка будущего социалистического общества. Возвращение Герцена к революционным идеям.**

В середине XIX века в тематике сельской общины обозначились новые сюжеты. А начало этой тематики заложил А. С. Хомяков. Он одним из первых среди современников в конце 30-х годов обратился к славянской античности; к ее истокам и корням - началу славяно-русской истории. В античности он открыл хлебопашественную организацию общества. Изучение далекого прошлого позволили ему “угадать” черты и функции крестьянской общины, которые сохранились до сих пор и являются отличительными признаками России, ее “особостью”. Как гражданин России, он гордился этими признаками по двум причинам. Одна восхищала своей нравственной и духовной красотой. Другая — наследни-

ка, получив в дар богатое приданое, обязаны иметь свою, не заимствованную историю и право жить, трудиться на своей земле и свободно мыслить. Свое открытие Хомяков адресовал западникам, мечтавшим пересадить европейские порядки в Россию; вопреки российской “особости”.

Однако обращение Хомякова к патриархальной России в поисках национальных корней было использовано левыми идеологами для ложного обвинения консерваторов в патриархальщине. А выступления славянофилов в защиту сельской общины истолковали как предательство интересов крестьянской массы. Якобы община повинна в нищете и голоде. А консерваторы, пропагандируя общину, тем самым предают народ. Подобные обвинения могут быть истолкованы в двух случаях. Возможно дворянин Герцен и разночинец Белинский — лидеры западников — в отличие от Хомякова — деревенского дворянина — не знали по-настоящему крестьянской жизни. Он же в отличие от большинства дворян был наездом в российских столицах. Постоянно проживал в деревне Богучарово Тульской губернии. Жил среди крестьян. Знал их нужды, лечил, разъяснял, как оформить документы на землю в случае реформы, чтобы не обманули чиновники и т.п. Или второй вариант: это был элементарный информационный фейк, чтобы идеологически устранить противника, подорвать его авторитет. И, наконец, Хомяков никогда не пропагандировал общину.

С этого времени у общины появилась еще одна функция - она стала площадкой острой идеологической борьбы. Что из себя представляла община к этому времени на самом деле?

Категория “сельская община” в российской истории претерпела изменения по форме и по содержанию. А. С. Хомяков иногда называл ее семьей, когда хотел подчеркнуть наличие тесных связей в патриархальной организации общества. До понятия “сельская община” более адекватной и преобладающей в практическом сознании была категория “мир”. Собрания назывались “мирской сходкой”; где обсуждали и принимали правовые, нравственные решения всем миром. Распределение земельных наделов тоже было мирской функцией и т.д. Понятие “мир”, по видимому, выполняло еще и мировоззренческую функцию, указывало на целостное представление древних славян об окружающем мире.

В 50-х годах XIX века в России, по свидетельству русского историка В. О. Ключевского, сложилось две версии на происхожде-

ние древней организации общества. Одни участники диалога ограничивали происхождение и убогое существование общины ХУ1 веком и последней четвертью XVIII в. историк Ключевский указывает: в литературе впервые понятие “сельская община” появилось в XVIII веке. Хотя отождествлять мирское учреждение с “сельской общиной” уже было некорректно. Другие участники диалога утверждали, что сельская община — исконное явление русской жизни. Хомяков настаивал на втором варианте; и считал коллективное хлебопашество самым гениальным изобретением славянского общества. Община хлебопашественная, утверждал он, очевидно, всех лучше устраивается и, по-видимому, всех полезнее.

Но государственным чиновникам (Б. Н. Чичерин) и западникам (партия левых) было выгодно ограничить общину двумя веками истории - периодом, когда “сельский мир” почти сошел на нет, распался под давлением помещиков, монастырей и царского двора. Тогда крестьяне, лишившись поддержки “мира”, оказались в крайне бедственном положении. Жестокая эксплуатация крестьянского труда в условиях узаконенного крепостничества, неурожайные годы, голод — надолго сохранились в народной памяти. Но что народная память? Западники поддерживали охранителей государства. Не скупясь на ложь, возложили вину за экономический кризис в стране на сельскую общину.

Императору нужно было сохранить лицо перед Европой и той части общества, которая с завистью смотрела на Запад. Поэтому, возлагая ответственность за кризис на сельскую общину, государство оправдывало антинародные меры, надеясь навсегда покончить с общиной. И хотя крестьянские объединения носили уже островной характер, (помещики, по словам Хомякова, отучили крестьян выходить на сходки). Но идея общины еще не исчезла. А раз сохранилась идея, не пропало и дело (Герцен). Находясь под постоянным обстрелом со стороны охранителей и западников, славянофилы не могли вступить в полемику или хотя бы защитить свои идеи. Им было категорически запрещено выступать в печати. Недреманное око цензуры наложило вето. Как не странно, славянофилам помог случай. У них появился талантливый даже гениальный союзник; в прошлом враждебный противник.

Западники объединялись против консерваторов с охранителями государства и монархией, но им не всегда было по пути. Они тоже критиковали власть за крепостничество, за кризис, призывали революционным путем

свергнуть монархию. Один из выдающихся лидеров западников - А.И.Герцен за революционную деятельность за 20 лет не раз подвергался арестам, суду, тюрьмам, ссылкам. Наконец в 1847 году он получил разрешение покинуть Россию. Вне России он рассчитывал обрести “свободный голос” и решить по крайней мере две задачи. Первая - как революционер-западник он собирался изучить опыт классовой борьбы в Европе. Вторая — как гражданин и патриот России, надеялся познакомиться Европу с настоящей Россией и ее народом.

Герцен понимал: для решения второй задачи он должен вызвать доверие западного читателя, а для этого необходимо заручиться положительными примерами из российской жизни. В стране, состоящей на 90% из крестьян, он, конечно, обращается к сельской общине. Во введении к книге “С того берега” (подраздел “Прощайте” посвящает сыну Александру). Герцен говорит о своих планах, о том, что предполагает познакомиться Европу с Россией. Надеется преодолеть, ставший уже традиционным, отрицательный образ русского народа и русского мужика. Хочет рассказать “о мощном неразгаданном народе, который втихомолку образовал государство ... не утратив общинного начала; о народе, который чудно сумел сохранить себя под иггом” разного рода завоевателей; народ, который сохранил величавые черты, живой ум и широкий разгул богатой природы под гнетом крепостного состояния.

Герцен не обошел вниманием и общину. Отмечает ее заслуги перед историей и крестьянами. Общинная организация устояла перед вмешательством властей и благополучно дожила до развития социализма в Европе. Она, по мнению российского революционера, ближе европейцев к социализму. Герцен для себя и для Европы открывает русскую общину и искренне восхищается общинной организацией, которая помогла народу сквозь ряд столетий сохранить свою национальность, свои нравы, свой язык.

А Европа, отмечал наш соотечественник, действительно не знает, боится и одновременно ненавидит своего соседа. Герцен рассчитывает устранить это недоразумение. Из письма к Ж. Мишле (книга “С того берега”, статья называется “Русский народ и социализм”) мы узнаем следующее. Герцен, разрабатывая тему русского народа, задает вопрос иностранным журналистам: “В чем упрекаете вы русский народ? Русский, — говорите вы, — лжет и крадет ... и это совершенно невинно, это в его природе. У русских нет существенно-

СЕЛЬСКАЯ ОБЩИНА В ПОЛИТИЧЕСКИХ МЕТАНИЯХ А. И. ГЕРЦЕНА  
(ПО КНИГЕ А. И. ГЕРЦЕНА «С ТОГО БЕРЕГА»). ЧАСТЬ ПЕРВАЯ

го признака человечности - нравственного чутья, чувства добра и зла. Истина и правда не имеют для них смысла ... Они не знают, что значат эти слова". В ответ на обвинения Герцен меняет вектор вопроса: "Кого обманывает и кого обкрадывает русский человек?" И отвечает. Он обманывает и хитрит заклятых врагов своих: помещика, чиновника, управляющего; их он считает басурманами, отступниками, полу немцами".

Но крестьяне, — продолжает Герцен — не обманывают друг друга. Среди них полное доверие, солидарность и выручка. Несправедливость помещиков привязывает крестьян к общинному устройству. Община спасла народ от всякого рода завоевателей, от императорской цивилизации, от выкрашенных по-европейски помещиков и от немецкой бюрократии ... Народ и правительство не имеют ничего общего между собой. "Власть — живая пирамида преступлений. А народ нельзя назвать ни дурным, ни хорошим. Жизнь народа не может быть ложью ... Поэтому нет народа, которого можно было бы назвать стадом животных, как нет народа избранного. В кн. "С того берега" Герцен создает непревзойденный — светлый и человечный — образ русского народа и сельской общины.

В газете "Колокол" община представлена как нравственная коллективная личность". Она является коллективным собственником, облагаемым налогом объектом, она ответственна за всех и за каждого, она автономна во всем, что касается ее внутренних дел. Она предоставляет каждому место за своим столом, управляет справедливым распределением. Земля принадлежит общине, а не отдельным ее членам. Общинник имеет право просить "земли по силам. Славянофилы не могли вступить в полемику или хотя бы защитить свои идеи. Им было категорически запрещено выступать в печати. Недреманное око цензуры наложило вето. Как не странно, славянофилам помог случай. У них появился талантливый даже гениальный союзник; в прошлом враждебный противник.

Он рассчитывал через пропаганду общины изменить отношение европейцев к россиянам. Но европейцы не хотели замечать русских достоинств. Они настаивали на своих преимуществах. И в письмах Герцену указывали на недостатки русских. Так, Ж. Мишле указывал на низкую производительность труда в общине из-за отсутствия личной заинтересованности и конкуренции. Что коллективное владение не стимулирует совершенствование землепользования. Герцен на это возразил следующим образом: передовая аг-

рарная технология при западной системе владения оставляет большую часть населения в глубокой нужде. Обогащение нескольких фермеров не решает судьбы остальных крестьян и тем более изголодавшегося пролетариата. А в общине не голодают даже в тяжелые неурожайные годы.

С той же целью — изменить отношение европейцев к русским — Герцен в письме "Старый мир" России" продолжает разговор о народе. В качестве повода для разговора ссылается на немецких писателей, которые считают русский народ косным, азиатским, ничего общего не имеющим с деятельностью своего правительства, что это — полудикое племя, дипломатически завоеванное немцами. Немецкие завоевания ... самые безобидные в истории. Наш россиянин (Герцен) не согласен с немецкими дипломатами, но вполне разделяет отношение народа к власти: петербургское правительство действительно не национальное. По Петербургу нельзя составить верного представления о стране. И не случайно народ не любит свое правительство. Он не любит ни идеи государства, ни идеи централизации. Он любит жить в разрозненных общинах, которые разбросаны по всей стране, и которым хотелось бы уберечься от всякого правительственного вмешательства.

Герцен убежден: не только Европе, но и европеизированной России еще предстоит узнать свой народ. И понять, почему он равнодушен к постановке политических вопросов, и в то же время своим бытом ближе всех европейским народам к новому социальному устройству. Для себя он предполагает уяснить обстоятельства, которые позволили крестьянину сохранить общинное устройство и сформировать отличительные личностные качества: способность благосклонно и с легкостью осваивать чужой язык, обычаи, искусство и технику других народов. Теоретически погружаясь в общину, Герцен неизбежно формирует собственный взгляд на судьбу России. благодаря открытию общины, пусть даже только для себя. Причем открытие и признание общины не выпадали из его идеи "пересоздания России".

Сравнивая европейский и российский пути исторического развития, Герцен задает вопрос: "Должна ли Россия пройти через все фазы европейского развития, или ей предстоит совсем иное революционное развитие?" И сам же отвечает: "Я решительно отрицаю необходимость подобных повторений. Мы можем и должны пройти ... трудные фазы своих предшественников, но так, как зародыш проходит низшие ступени 300-летнего суще-

ствования”. Несмотря на кажущуюся “мертвую тишину и окаменелость” (мнение европейцев), русский народ прошел свой скорбный путь, поплатился виселицами, каторгой, ссылками и жизнью. Но выжил. Казалось бы, вопреки. У поэта XX - XXI в.в. Е. Евтушенко находим зеркальные слова: “Как за веру, кривыми ростками я держался за землю свою...” И: “Я ж хрустя прорастал из России, из горчайшей сладчайшей земли”.

Открыв для себя общину, Герцен — в прошлом абсолютный западник — становится единомышленником славянофилов, но не признается в этом и не извиняется за имевшую место в прошлом “остервенелую враждебность”. По-видимому, он считал свою враждебность достаточно обоснованной. Или выдающемуся человеку эпохи не хотелось признавать своих заблуждений. Не желал извиняться за беспочвенную “левацкую ярость” против консерватора Хомякова. В работе “Былое и думы” он метафорически легко, без угрызения совести объяснил читателю причину, якобы, не столь глубоких теоретических расхождений и невинных ошибок молодости.

Мол, как двуглавый орел, мы смотрели в разные стороны. Но сердце билось одно, была общая любовь к России. Хотя всю жизнь откровенно считал Хомякова своим врагом. Позволял распространять уничижительные оценки в адрес гениального современника. По его словам, Хомяков с эрудицией и сумасшедшей памятью всю жизнь занимался словоблудием, проспорил всю жизнь, не оставил ничего заслуживающего внимания. Еще при жизни своего идеологического противника самым серьезным образом выступал против идеи самобытности России и обвинял Хомякова в предательстве интересов народных масс — крестьянства. Как жестоко и несправедливо!!!

Ни одно из обвинений не было справедливым и полезным для общественного мнения. Биографические данные доказывают, что Хомяков так же, как и Герцен был окружен цензурой и не мог печататься в России. Внимательное прочтение писем Хомякова к славянофилам, своим единомышленникам и письма к Хомякову говорят об обратном. Подобные заявления в адрес современника говорят даже не о поверхностном прочтении, а о том, что Герцен подобно В. Г. Белинскому не читал Хомякова. Он “перехватил” повестку общины и даже названия статей. В этом легко убедиться. Но Хомяков не сводим к общине. Его наследие значительно шире и богаче. И ему принадлежит ни одно открытие. Не слу-

чайно современники его имя ставили вслед за именами Ломоносова и Пушкина. Кроме того, нельзя отрицать высокую меру ответственности Хомякова перед многочисленной семьей, крестьянами и кружком славянофилов. Он не мыслил себя без них. И не мог подобно Герцену оставить их и покинуть Россию, хотя бы и из благородных побуждений. На этот счет у него было веское убеждение. В статье “О русской художественной школе” Хомяков писал о тех, кто покидает страну: “Кто оторвался от народа, тот создал вокруг себя пустыню”. Об этом можно было бы умолчать. Если бы умолчание не стало вопиющим. Имя Хомякова и его творчество были надолго незаслуженно забыты, точнее запрещены. Вокруг его имени было организовано по словам П.Флоренского “вопиющее молчание” и при царизме, и при советской власти. И сегодня редкий современник осведомлен о выдающемся соотечественнике. Ответственность за “вопиющее молчание” вокруг Хомякова лежит на западниках. В том числе и на Герцене. По-видимому, есть какая-то веская причина такой враждебности. Не может человек высокого ума и таланта растрачивать себя на сведение личных счетов.

Если читатель пожелает отправиться в поиск, чтобы найти спорные темы и диалог оппонентов, таких тем он не найдет. Западники ни разу не вступили в открытую полемику с Хомяковым. Не было предмета разговора. Не было содержательной научной темы как таковой. Были враждебные выпады, отрицательные оценки. Были ложь и обвинения.

Хомяков не был и не желал быть западником, он был против бездумного подражательского отношения к европейской культуре. И, пожалуй, главное, что раздражало противников, он не выступал против властей и не призывал к переустройству общества. К общине он обратился для исследования истоков русской культуры, быта, традиций и определяющих черт русского характера, лежащих в основе российской “особости”, чтобы убедить оппонентов в том, что у России своя история и должен быть свой путь в будущее.

Когда пришло новое осознание борьбы за свободу и независимость личности, Герцен без колебаний “перехватил” в чистом виде эволюционные идеи славянофилов, их учение о сельской общине и самобытности России. Признал, что у России и Европы нет единой истории и не может быть. Они разные. То есть полностью повторил Хомякова.

Конечно, было бы слишком расточительным поставить на негативе точку. Тогда как у Герцена перед народом и общиной большие

СЕЛЬСКАЯ ОБЩИНА В ПОЛИТИЧЕСКИХ МЕТАНИЯХ А. И. ГЕРЦЕНА  
(ПО КНИГЕ А. И. ГЕРЦЕНА «С ТОГО БЕРЕГА»). ЧАСТЬ ПЕРВАЯ

заслуги. Он не сделал открытий, но так высоко возвысил голос в защиту русского мужика, крестьянина и общины, как не смог никто. Проявил профессионализм ученого и писателя, сердечность и великую любовь к отечеству.

Переход в новую, эволюционную, стратегию ему дался нелегко. В это время Герцен переживает крушение надежд и впадает в пессимизм. Делится с читателем своими чувствами; о том, как больно расставаться с идеями, которые вынашивал с детства и которые стали смыслом его жизни. По словам самого Герцена, спасла его от отчаяния любовь к России. Но основатель оппозиционной русской печати; одна из ключевых фигур в истории национально-освободительного движения России, не имел права бездействовать. Как он говорил сыну: “Сидеть сложа руки”. Он искал новые формы борьбы. Был уверен, если эволюционное движение начнется, оно продолжится. Только важно придать ему толчок и нужное направление.

В главе “После грозы” он пересматривает свои взгляды на пересоздание России. Признает, что все серьезные люди поняли, что нельзя “тащиться на буксире у Европы”, что в России есть нечто такое, что необходимо изучить и понять в ее прошедшем и настоящем. Это “нечто” в его понимании - крестьянская поземельная община.

И тут читатель, к сожалению, столкнется с приемом, который иначе не обозначишь, как “с больной головы на здоровую”. Враждебность к славянофилам дала о себе знать. Герцен утверждает: в России, якобы, “одни хотели вернуться назад. К счастью их путь зарос лесом. К старой Руси ни славянофилам, ни правительству вырубить его не удастся”.

Но дальше еще интереснее. Бывший лидер западников с благодарностью вспоминает предшествующее десятилетие идеологической борьбы. Из борьбы партий они (западники), по словам Герцена, для себя извлекли немало пользы. В течении десяти лет (вспоминал Герцен) борьба придала новую жизнь литературе, у журналов увеличилось число подписчиков; проявился интерес молодежи к истории, скамьи в Московском Университете ломались от наплыва слушателей. Литературные и научные вопросы превратились в арену для политических партий. Да, у западников увеличилось число сторонников. Но какой ценой? Не один десяток лет морочили людям головы!

С университетских кафедр лилась ложь. Выдающегося человека эпохи - А. С. Хомяко-

ва студенты ненавидели, считали врагом просвещения. Западники целенаправленно, упорно формировали ложное общественное мнение. Хомяков, безусловно, все это видел и понимал; но верил, что непримиримые отношения временны, что у них с оппонентами общая любовь к России; что западники временно заблуждаются; сожалел о том, что заблуждения мешают совместной плодотворной работе. Беда заключалась в привлекательности скорых обещаний. На самом деле, даже несмотря на революционный дух, лидеры левой идеологии были настолько заражены колониальным пресмыкательским мышлением, что не могли сбросить ошейник, на котором написано “Европа”.

Но вот настало время, когда, растратив революционный дух после 1848 г., Герцен расстается с идеей заимствования европейского опыта. Ошибочно оценив революцию 1848 года как неудавшуюся битву за социализм, он пересматривает концепцию 40-х годов, отказывается от идеи разумности истории и от того, что у Европы и России единая история. Прекращает изучать и пропагандировать западный опыт борьбы за свободу личности. В поисках гаранта свободы он обращается к небольшому островку российской свободы, к поземельной общине.

Из работы “С того берега” у читателя складывается непростая картина смены политических взглядов нашего героя. Изменения происходят не “по щелчку и не на раз”. Герцена посещают глубокие раздумья прежде, чем он пересмотрит свои взгляды на исторический процесс и на общину. Впервые пересоздание страны ученый связывает не с европейским опытом, а с идеей русского крестьянского социализма. Общину рассматривает как исторический феномен, как общественную единицу, как главный субъект истории, как опорный элемент в здании будущего русского социализма. Одновременно в философии Герцена вырисовывается собирательный образ народа с чертами социалистического коллективизма, с общинным правом - правом каждого общинника на землю при коллективном владении землей, коллективным самоуправлением, справедливым распределением, устранением нищеты, заботой о сиротах и престарелых.

Вопреки уничижительным отзывам европейцев о русском мужике, Герцен создает светлый образ русского крестьянина и его “дома” - общины; указывает на их преимущество перед европейскими хуторами и фермами. На обвинения иностранцами в нечестности русского мужика, Герцен возразил следу-

ющим образом: “Между собой крестьяне проявляют исключительную честность и порядочность. Они никогда не заключают между собой письменных условий. Земли делят в общинах, а деньги в артелях. Оказав пассивное сопротивление преобразованиям Петра Первого, крестьянин не принял ничего из западного режима. Герцен живописует: за сто пятьдесят лет после Петра русский крестьянин много перенес и выстрадал. Но несмотря на кнут и Сибирь, остался самим собой. В пассивном сопротивлении нашел средство сохранить себя. Сохранил в себе силу, любовь, ум и красоту.

Герцен подробно останавливается на таких признаках как солидарность, независимость, выручка, терпение, покорность. Названные признаки русского характера очевидны. Как бы лежат на поверхности. То, что они узнаваемы, никак не лишает их достоинств. Но есть в характере русского человека удивительная внутренняя сила, которая в самые трагичные для народа времена позволяла и позволяет выстоять в борьбе за выживание. Ее трудно обозначить четким понятием как, например, “выручка и солидарность”. И присутствует она незримо, через волю и поступок.

Хомяков очень коротко указал на эту черту русского характера. Она может на время затухать, затеряться и исчезнуть в повседневной суете, оставаться забытой и невостребованной. Но приходит час и народ опознает ее в себе и являет эту генетическую русскую силу. Герцен тоже заметил это качественное отличие в русском характере. И даже сумел убедительно воспроизвести скрытый процесс ее формирования. В главе “Прощайте” в книге “С того берега” мы читаем: “В противоположность даже теоретическому знанию и религиозному учению, долгая историческая жизнь осаждает на дне души какое-то несознанное, неписанное ни в каком уложении нравственное начало, которое как все не вполне сознательное, иногда меркнет, тонет, но упорно снова всплывает и существует как что-то естественное, бесспорное, превращаясь в инстинкт, в поведение”.

Где же формировались достойные качества русского человека? Ни российские, ни немецкие чиновники, ни полиция не были нравственным образцом и примером для подражания. “Матрицы” Императрицы Екатерины народ не понял или не принял и высмеял. Петровские реформы не затронули ни образа мысли, ни быта русского крестьянина, “пролетели над головой”. Если почитать описание истории России вплоть до XIX века, то народа

в стране не было, или он не был замечен. Российские историки историю страны отождествляли с княжескими распрями, с чудовищными ухищрениями в борьбе за царский престол, с борьбой властей с патриархами, а нравственные ценности и личные достоинства подменили “породой и богатством”. Трехтомный труд историка Н.И.Костомарова “Русская история в жизнеописаниях ее главнейших деятелей” - М.: “Книга”. 1990. яркое тому подтверждение. История страны отождествлялась с историей княжеств и государственных деятелей, но после отечественной войны 1812 года и философических писем Чаадаева в России пробудился действительный интерес к истории страны. Хомяков и здесь оказался среди первых. С конца 30-х годов он всерьез занялся исследованием российской и всемирной истории. Его “Семирамиду” - “Записки о всемирной истории” единомышленники ждали с нетерпением. В них автор обратил внимание на нравственное и духовное различие древних славян и германцев и на их истоки.

Хомяков разъяснял: ... “мы должны признать, что многие факты древности останутся вечными загадками для нас. Оно было. Мы это знаем. Отчего оно могло быть, — нам никогда не удастся узнать”. Поэтому историк должен быть поэтом и художником, чтобы суметь угадать прошлое. “Это особо относится к первоначальным расселениям. Думать, что они возникли от тесноты, ... нелепо. До сих пор на земле много пустыющих мест”. Истории известны давние разногласия между соседями и родство между племенами самыми отдаленными.

“Семья славянская сохранила в гораздо большей чистоте родословные свои признаки, чем германцы”. Древние немецкие поселения сильно смешались с кельтскими и римскими племенами так, что установить родословную народов сделалось невозможным. Напротив, русичи всем народам, вошедшими в состав русской территории, оставляли национальную и культурную свободу. На Руси шел мирный процесс совместного освоения пространства, суровой природы, органичного развития населяющих его племен и народов. В императорской России проживало 160-166 малых племен. Россия никогда не денационализировала, никого не искореняла. Русичи и россияне всем оставляли национальную свободу. В результате, все оказались нужны друг другу. Заимствуя оригинально оформленную мысль И. А. Ильина, скажем: “Их объединял не произвол меча и не каприз завоевателя, а медленное органическое развитие населяю-

СЕЛЬСКАЯ ОБЩИНА В ПОЛИТИЧЕСКИХ МЕТАНИЯХ А. И. ГЕРЦЕНА  
(ПО КНИГЕ А. И. ГЕРЦЕНА «С ТОГО БЕРЕГА»). ЧАСТЬ ПЕРВАЯ

щих ее народов... “Никогда русские не практиковали денационализацию других малых племен”. “Иначе поступали германцы”. И. А. Ильин для подтверждения своих слов предложил исторический атлас девятого века, чтобы составить список тех славянских народов, которые занимали всю восточную половину Западной Европы от Дании до Далмации: “Абодриты, Леноны, Лютичи, Редари, Укры, Хевеллы, Сербы и многие другие. Где они все? Все или вырезаны, или денационализированы германцами, и даже имена их не упоминаются. Просто язычники!”.

Спустя 100 лет после открытий Хомякова и исследований Гакстгаузена историческая наука России, конечно, ушла вперед и уже располагала достаточным количеством артефактов и научных выводов, подтверждающих верность “догадок” Хомякова и заключений Ильина, что образ жизни и мысли германских племен, живших разбоем и грабежом, резко отличались от славянских.

Исторические корни не замедлили сказаться на самосознании немецкой нации. Они всегда себя считали выдающейся, самой развитой нацией, а также эталоном в сравнении с другими народами. Русских называли варварами, дикарями, животными. Потому что русские не вписывались в ими установленный регламент. И поэтому в лучшем случае их называли отсталыми и неразвитыми. К сожалению, российских западников этот факт не удручал. Лишь бы западные порядки побыстрее перенести на российскую почву. Народ об этом не спрашивали. И напрасно. Именно народ и был творцом и хранителем нравственных ценностей.

В творчестве нашего современника, поэта есть верные слова: “Я слышал легенду // Будто когда-то / Нашу страну населяли гиганты. // Будто жили странной судьбою: // Были готовы к работе и к бою”. Стихи посвящены времени близкого к нашей эпохе, но они в том числе о тех далеких предках, что “были готовы к работе и к бою”. Это и про землешающую крестьянскую общину. Древним гигантам приходилось не только трудиться, приспосабливаться, осваивать и преодолевать природно-климатические трудности, но и защищать свой труд, дом, семью, “мир” - общину. И хотя их рост, их физические силы не были гигантскими (рост 170 см был большой редкостью). Духом они точно были гиганты. Подвиг народа в Отечественных войнах 1812 г. и во Второй мировой, восстановление разоренной страны, освоение космоса, борьба с коронавирусом подтверждают ту внутреннюю силу, гигантский дух, без которого победа и выжи-

вание России были бы невозможны. Так что мысленно возвращаясь назад, скажем: философы обращались к высшим нравственным ценностям античного славянского “мира”.

Герцен, находясь за рубежом, открыл для себя поземельную общину благодаря славянофилам и немецкому исследователю А. К. Гакстгаузену (они все оказались современниками и ненадолго единомышленниками). В кн. “С того берега” в главе “Прощайте” он изящно и с любовью сказал следующее: “Наша община — великое приданое наше, с которым мы входили в русло истории. Я вполне ценю ее, я ее проповедую здесь”.

После кровавой бойни в Париже размышления Герцена о мирном вращении крестьянской общины в социализм воспринимались европейцами и россиянами как желанный вариант. Они не только признали за общиной ряд достоинств, но переустройство России связали с животворящей силой, материнским лоном рождения, развития и закрепления родовых качеств. В общине, как ячейке крестьянского мира, видели зародыш социалистического общества. Теоретические рассуждения казались настолько убедительными, что в России, его соратники даже пошли на эксперимент, создали несколько городских общин и артелей. Правда, эксперимент не удался.

Но! Энергия, бьющая ключом в нашем соотечественнике, приходит в столкновение с медленно “катящимся колесом” крестьянской жизни, а также равнодушием крестьян к политическим вопросам. Герцен не может мириться с этим. Покидая Родину в 1847 году, он рассчитывал на скорый результат. Надеялся придать российской истории заметное ускорение. Консерватизм общины и крестьянских масс не вписывался в его планы.

Кроме того, в России наконец состоялись отмена крепостного права и позорные, ограбившие крестьян, реформы. Герцен убедился, что мирного перехода от монархии к социализму не последует. Власть предрержащие добровольно с треном не расстанутся. Утопические надежды рухнула. Он порывает со своим бывшим единомышленником Бакуниным, выходит из народовольческого союза и возвращается к революционным формам классовой борьбы. Заочно, из-за рубежа становится теоретическим вождем и вдохновителем революционно-демократического движения России.

Временный отказ от революционной формы борьбы не означал того, что Герцен навсегда отказался от революционных идей. Наступил момент, когда Герцен окончательно



порывает с идеей общинного коллективизма и общинного самоуправления. Важно признать, эволюционный период в мировоззрении Герцена не был бесплодным. Скупые, не развернутые, кратко сформулированные мысли Хомякова в письмах к единомышленникам, Герценом представлены яркими образами и подробностями, наполнены живыми ощущениями и эмоциями. Каждая статья в кн. "С того берега" наполнена живыми переживаниями и размышлениями.

#### СПИСОК ЛИТЕРАТУРЫ

1. Алексей Степанович Хомяков, Иван Васильевич Киреевский. Избр. соч. – М.: РОССПЭН. 2010.
2. Герцен, А. И. С того берега // Собр. соч. в 30 т. – Т. 6.
3. Ильин И. А. Наши задачи // Собр. соч. в 10 т. – Т. 2.
4. Лосский Н. О. История русской философии. – М.: Высшая школа, 1991.

**Гусева Алла Александровна** – кандидат философских наук, доцент кафедры «Философия и социология», ветеран труда АлтГТУ им. И. И. Ползунова (г. Барнаул).

## СЕЛЬСКАЯ ОБЩИНА В ПОЛИТИЧЕСКИХ МЕТАНИЯХ А. И. ГЕРЦЕНА (ПО КНИГЕ А. И. ГЕРЦЕНА «С ТОГО БЕРЕГА»). ЧАСТЬ ВТОРАЯ

**А. А. Гусева**

Алтайский государственный технический университет им. И.И. Ползунова, г. Барнаул

*В статье освещается влияние немецкого ученого А. Гакстгаузена на эволюционные идеи А. И. Герцена. Второе – А. Хомяков, А. Герцен, А. Гакстгаузен – они создали классический образ общины, не похожий ни на одну форму крестьянского землепользования, а также неисчерпаемый способ – удивительное «училище» нравственного формирования личности.*

**Ключевые слова:** крестьянская община, А. И. Герцен, А. С. Хомяков, А. Гакстгаузен.

### **А. Хомяков, А. Гакстгаузен, А. Герцен – творцы классического образа сельской общины**

Огромна роль научного труда барона фон Гакстгаузена в формировании славянофильского взгляда Герцена на русскую поземельную общину. Появление барона Августа фон Гакстгаузена из Вестфалии в России было большой неожиданностью. Оно не было совпадением в истории России и Германии. Его величество случай привел немецкого ученого на российскую землю после большой исследовательской работы. По заданию немецкого правительства он изучал сельское хозяйство в двух княжествах Пруссии. Во время экспедиции он случайно наткнулся на отдельные обломки сельских общинных учреждений вендов (остатков славян). Его изумила особая непохожесть славянских учреждений. Открытие это настолько поразило его, что он отправился в Россию – “колыбель славянского племени”, чтобы изучить сельскую общину на месте в ее целостном, пока не разрушенном состоянии.

Немецкий ученый – Август Казимирович Гакстгаузен – агроном, эрудит старого закала, писатель по аграрным вопросам, собиратель фольклора. У него много общего с биографией Хомякова. Во-первых, современники. Оба выросли в дворянской среде, оба с благодарностью и уважением относились к предкам из глубокой старины, но не из снобизма, а из ответственности перед благородным достойным наследием. Оба обладали энциклопедическими знаниями, отличались принципиальностью и верностью избранному поприщу. Оба не смешивали науку с политикой. Принципиальность и независимость научных выводов были для них нормой. Оба

консерваторы и монархисты. С детства в семье были приучены уважать любую власть, в том числе монархию. И даже в одежде оба отличались от светских современников. Гакстгаузен для себя сконструировал одежду, напоминающую средневековое мужское платье, чем вызывал раздражение современников. Хомяков тоже отличался одеждой и мурмошкой от окружающих. Одежда, рабочие не холеные руки и ногти были поставлены ему в вину московскими вельможами. Главное, оба верны избранному поприщу! Верны своим убеждениям!

Оказавшись в России, А. Гакстгаузен провел независимое научное исследование жизни русских крестьян, употребив на исследование реальной жизни, документов и книжных изданий от 4-х до 9-ти лет. По окончании исследований издал 3-х томный труд, вызвавший широкий резонанс в Европе. Книга называется “Исследование внутренних отношений народной жизни в особенности сельских учреждений России. 1844–1852 годы”. В предисловии к книге переводчик готовит читателя к интересной встрече с выдающейся личностью.

Россию посетил “не турист, едущий за границу от скуки. Гакстгаузен задал себе определенную задачу и программу”. От того книга его – не записки путешественника, а ученое исследование. Изучает жизнь в основном крестьян беспристрастно и даже, можно сказать, доброжелательно и с любовью. В итоге мы имеем дело с серьезным, добросовестным и честным трудом”.

Вот что немецкий ученый сам говорит об этом. “Я воздержался от малодушного высокомерия нашей новейшей цивилизации, которое во всем видит грубое невежество и варварство у племен, не имеющих нашей об-

разованности”. Описывая черты народного характера и народного быта, он искренне любуется русским народом. Вот к примеру: “Русский народ имеет ко всему способности и талант. Быть может из всех народов он одарен наибольшим практическим смыслом. Достойны удивления в плотниках, да и во всем русском народе, необыкновенная верность глаза, легкость, ловкость и быстрота соображения в пользовании всяким выгодным случаем. У коренного русского плотника долото да топор. Просто невероятно, что он делает топором!

Все разнообразные инструменты наших ученых плотников совершенно ему неизвестны. Но работа его нисколько не хуже, а чем-то целесообразнее наших образованных мастеров. Топором и долотом делает изящные украшения и резьбу, какие встречаются на кораблях и в русских домах. Даже не верится. У них природная склонность к красоте и изяществу”. Или: “Обширная Россия заселена ... однородным, здоровым и сильным народом. В русском народе нет никаких задатков к распаденению и сепаратизму. Россия — это большая семья, а семья это российский микрокосм; в нем развито общее чувство народа и церкви, как ни в каком другом”... “Великороссы красивы. Я видел стариков с седыми вьющимися волосами и бородами, которые могли послужить моделью для любого живописца, — к этому красивая свободная одежда, которую нельзя сравнить ни со скандинавской, ни с немецкой, ни с французской”.

Вот еще одна зарисовка: “Что за красивый и здоровый народ, с характерными лицами и таким умным выражением. Это при низкой степени его образованности. При правильном воспитании и образовании этот народ ждет большое будущее. Какие ясные и блестящие глаза видел я здесь. Тут можно было бы встретить дюжину апостольских голов... Девочки от 9 –12 лет чрезвычайно красивы”. Как видим, прекрасный материал для Герцена, человека, слабо знавшего свой народ.

Недоверчивый читатель может задать вопрос: “А не льстит ли немецкий путешественник? Может быть таким путем он хочет вызвать доверие к себе?” Согласно источнику можно твердо сказать – это не так. Перед нами труд честного исследователя. Когда он сталкивался с бездумным глупым подражательством и полубразованным большинством (постоянная боль Хомякова за Россию) исследователь писал: “Средний класс - это обезьяний хвост, гордящийся полубра-

зованием и наружным лоском. Русские купчихи, невежественные и дикие внутри, надевают европейские платья. Разве не лучше бы они выглядели в национальной одежде? А с нею красоту. Красоту и поэзию народных нравов”. Или семьи мелких чиновников щеголяют друг перед другом внешним блеском. При ничтожном жаловании “притесняют просителей, обкрадывая и обманывая...”.

Кроме того, ученый увидел совершенно другую Россию по сравнению с той, что читал о ней. Он обращается к своим коллегам и советует: Если иностранца интересует история России, то он вначале должен забыть все то, о чем он читал в Европе о России. Всякий едущий в Россию для изучения русского народного быта, должен постараться забыть все, что он читал о нем в Европе.

Для иллюстрации немецкого вранья приведем несколько примеров. В статье “Мнение русских об иностранцах” Хомяков приводит пример “остервенелой” клеветы или нелепости, “вырвавшейся у низкой души или низкой страсти иностранца”. Цитируем: “... немецкий проповедник сказал, что в дни освобождения Европы от Наполеона доблестные германцы шли вперед, сокрушая полчища вражий, а что за ними вслед ползли ... 200 000 русских, которые больше мешали, чем помогали подвигам сынов Германии”. Европейские журналисты с удовольствием переписывали друг у друга, повторяли и распространяли мифы о славянах. Выдающийся русский историк и писатель эпохи романтизма Н.М.Карамзин не избежал доверчивости зловным вымыслом иностранных источников.

Ломоносов первым заподозрил немецких писак в ненависти к русскому народу и злом умысле. Академик Б.А. Рыбаков приводит оценку Ломоносовым русской грамматики, написанной германским ученым А Шлецером. Последний всяческими фальсификациями пытался приписать всю русскую культуру влиянию германцев. “Из сего заключить должно, возмущался Ломоносов, каких гнусных пакостей наколбродит в российских древностях такая допущенная в них скотина”.

Однако надо признать, начало извращенному представлению о русичах, главным образом древлянах, по тем временам наиболее развитому племени, положил летописец XI - XII веков Киево-Печерской лавры Нестор. Монах поставил перед собой задачу как летописца ответить на вопрос, “откуда есть пошла русская земля, кто первым начал княжение ...”. Тема Родины – основа его “Повести временных лет”. Летописец хотел противо-

## СЕЛЬСКАЯ ОБЩИНА В ПОЛИТИЧЕСКИХ МЕТАНИЯХ А. И. ГЕРЦЕНА (ПО КНИГЕ А. И. ГЕРЦЕНА «С ТОГО БЕРЕГА»). ЧАСТЬ ВТОРАЯ

поставить богоизбранность его любимых полян – народа менее успешного по сравнению с древлянами, но народа-праведника, ради которого Господь не губит русскую землю. Нестор писал: “А древляне живаху зверинским образом живуще скотски: убиваху друг друга, ядяху все нечисто, и браку у них не бываше”.

Эту версию не критично повторил Н. М. Карамзин в своем историческом произведении “Предания веков”. 3-я глава названной работы полностью посвящена древним славянам. Почему-то VI век представлен веком славянских недочеловеков. Чтобы не обличать высоко чтимого Нестора в необъективности, писатель использует мнение других менее известных монахов-летописцев, которые также противоречили сами себе. То славян изображали самыми черными красками, оставивших о себе память ужасов. Будто они превосходили зверей в лютоści. То восхищались их добродушием. Утверждали, что древляне не знали ни лукавства, ни злости, хранили древнюю простоту нравов, неизвестную тогда грекам... Имея обычаи дикие, обходились с пленными дружелюбно, отпускали на волю после означенного срока, предлагали остаться или вернуться в свое отечество.

Всякий путник для них был как бы священным. Встречали его с ласкою, угощали с радостью, провожали с благословением, сдавали друг другу на руки. Хозяин отвечал за безопасность чужеземца. Если нечем было угостить, разрешалось украсть у соседа. Уходя из дома, оставлял дверь отворенною и пищу готовую для странника. Северяне, радимичи и вятичи уподоблялись нравами древлянам; также якобы не ведали ни целомудрия, ни союзов брачных, многоженство жен было у них в обыкновении. (См. 53). А страницами раньше у Карамзина читаем прямо противоположное. “Древние писатели хвалят целомудрие не только жен, но и мужей славянских. Они считали за святую для себя обязанность быть непорочными и верными супругами. Славянки не хотели переживать мужей и добровольно сожигались на костре с их трупами”.

В чем же дело? Каковы причины таких нестыковок? Говоря словами Хомякова, их причина в скованности мышления, пресмыкательстве перед Европой и неуважением дворянства к своей стране и своей культуре. Хомяков был убежден: “Пока мы не научимся уважать себя, нам не снискать уважения у Европы”. Гениальный Карамзин не менее гениально унижался перед западными ро-

мантиками. На каждом шагу напоминал о благородном влиянии немецкой культуры на русский народ. Поэтому, согласно его убеждениям, достойными чертами характера и нравственными качествами славяне обязаны только иностранцам.

“За несколько веков до Рождества Христова, читаем в “Предании веков”: “славяне были некогда облагодетельствованы иностранцами”. Только по какой-то причине у германцев и других, окружавших Русь племен, сохранилась страсть к набегам и жестокость. И в культурном отношении они уступали русичам. А древляне предпочли оседлый образ жизни. Освоили земледелие, скотоводство и ряд ремесел. Жилье, наскоро построенное после опустошительных набегов, имело несколько выходов, чтобы успеть выбежать в случае беды. Откуда быть звероподобности? Но, версия о том, что россияне звероподобные существа, настойчиво культивировалась даже в XVIII веке. И у Карамзина, а затем у императрицы Екатерины Великой русские спустя 16 веков после Нестора по-прежнему — звероподобные существа. Так как негоже Великой России иметь звероподобных подданных, глава государства занялась реформатированием русского мужика на немецкий лад. Подробности см. А. Зорин. “Рождение героя ...”

Императрицей была создана немецкая модель нового гражданина России. С этой-то моделью славянофилов и вступили в полемику. Хомяков в статье “О старом и новом” цитирует зарубежных историков. В России нет “ничего доброго, ничего благородного, ничего достойного уважения. Везде и всегда были безграмотность, неправосудие, разбой, крамолы, угнетение личности, бедность, неустройство, непросвещение и разврат”. Хомяков не оспаривает перечисленные недостатки, но подчеркивает их тенденциозность и предлагает вторую правду: “Напротив, старина русская была сокровище неисчерпаемое всякой правды и всякого добра ... “Вот архивы ... сделок, судебных решений... и пр. и пр.; это факты ясные и неоспоримые. Была же грамотность и организация в селах: от нее остатки в сходках и мирских приговорах, которых не могли уничтожить ни власть помещика, ни власть казенных начальств. Но по мере того, как царство русское образовывалось и крепло, изглаживались мало-помалу следы первого, чистого и патриархального состава общества”.

Так что Ломоносов и Гакстгаузен правы. Немцы были способны на гнусную ложь и всяческие фальсификации, смотрели на

Россию сквозь “черные очки”; ничего доброго и достойного, заслуживающего внимания и уважения не видели. На русских смотрели как на средство личного обогащения. А немецкий барон оказался редким исключением.

В предисловии к первому тому он заявлял: “Эта книга – исследование, а не критическая работа. Я желаю только одного, чтобы моя книга способствовала улучшению жизни русского народа”. Слово сдержал. Коснулся тех сторон русской жизни, которые идут через всю историю русского народа, определяя его лицо и отличие от других народов. Внимательно всматривался в быт, культуру, народные традиции, обряды, образование, религиозные секты, их влияние на образ мысли и жизни народа. Его книги содержат большой до мельчайших подробностей краеведческий материал губерний, колоний, городов, деревень, отдельных семей. Он описывал структуру общества, взаимоотношения власти, чиновников и народа.

Приводил редкие факты зависимости жизни крестьян, их благополучия, доброжелательного отношения к хозяину и в собственной семье – от личности самого помещика. Образованный, воспитанный, мудрый помещик искренне заботился о своих крепостных. Организовывал быт и труд крестьян, обучал передовому земледелию. В его деревнях чистые прямые улицы, новые дома, при церкви открывал школу. И крестьяне ему платили доверием и уважением, и производительным трудом.

Немецкий ученый описывал примеры, когда в голодные годы помещик раздавал свой хлеб крестьянам, а они, посидев на иждивении, приходили благодарить и отказывались от помощи. Согласны поголодать, только чтобы хозяин не разорился. Описывал пронзительный факт взаимоотношений крестьян и одинокого разорившегося помещика Архакова. Крепостные о нем проявляли заботу, а в случае необходимости, шли к нему за советом, как мировому судье. Иногда просили его выкупить от своего имени землю в соседней деревне. Для этого приносили собственные деньги, доверяли. Но такие случаи крайне редки. И виной тому, по мнению ученого, не народ, а помещик. Русские крестьяне необыкновенно добродушны. И если помещик честен и справедлив, то крестьянин относится к нему сердечно и доверчиво.

А. Гакстгаузен доверительные нравственные отношения между помещиками и крестьянами противопоставлял диким нечеловеческим отношениям. Когда помещику

всегда было мало, и он уже ничего не мог отнять у крепостного, крестьянину объявлялась цена на него. Крестьянина отправляли на заработки, а по возвращении он должен был помещику платить проценты с объявленной на него цены. Чтобы избежать нечеловеческих отношений между помещиком и крестьянами, немецкий исследователь предлагал заключать договорные отношения. Эти подробности Гакстгаузен приводил для того, чтобы убедить власти и чиновников в том, что дело не в крепостном праве, а в образовании и воспитании, в доброжелательных, человеческих отношениях. Крестьяне отзывчивы на честные и добрые отношения. Или: Гакстгаузен не мог понять, как талантливые творческие люди продолжали жить в неволе, зависеть от настроения и не лучших черт характера дворянина, потому что родились крепостными. А для европейски образованного русского дворянства это считалось нормой. Когда просвещенное человечество единодушно считало крепостное право главной причиной российской отсталости, и было за отмену крепостного права, Гакстгаузен рассуждал прежде всего не о законе, а о последствиях: с чем останется крестьянин, получив свободу, и кто позаботится о его воспитании и образовании. Безземельный крестьянин – это пролетарий.

Пролетарство Россию не прокормит. Оно опасно для России. Подробно ознакомившись с экономикой России, он предлагал постепенное, подготовленное продуманное освобождение крестьян. Приводил примеры из зарубежного опыта: освобожденный крестьянин стал жить хуже. “Уничтожение крепостного права было бы не своевременно. Но законодательство должно установить более правильные отношения между помещиком и крестьянином”: “С обузданием личного произвола”, чтобы крестьянин был не раб, а заинтересованный работник; должны быть договорные отношения. И: “... крепостное право и его уничтожение должно быть делом местным, а не делом всего государства”.

Глубинную причину экономической отсталости он видел не в крепостничестве, а в расколе российского общества на высшее и низшее сословия. В России два народа, утверждал немецкий ученый: европейски образованное дворянство, космополит, живущий за счет крепостных, и безграмотный мужик. Когда Петр Первый принуждал дворянство осваивать европейскую науку, читаем у Гакстгаузена, он рассчитывал на то, что образованное дворянство даст образование народу. Почему этого не произошло? Чтобы

СЕЛЬСКАЯ ОБЩИНА В ПОЛИТИЧЕСКИХ МЕТАНИЯХ А. И. ГЕРЦЕНА  
(ПО КНИГЕ А. И. ГЕРЦЕНА «С ТОГО БЕРЕГА»). ЧАСТЬ ВТОРАЯ

ответить на этот вопрос, Гакстгаузен размышляет над такими вопросами как цивилизация, уровни образования и воспитания, и есть ли польза от формального заимствования чужой культуры.

Речь пойдет о негласном диалоге Гакстгаузена с Герценом. Почему “негласном”? Потому что Герцен, будучи революционером, узнав о том, что Гакстгаузен посетил Россию для изучения сельской общины, усомнился в умственных способностях ученого. Стал его негласным оппонентом. А ученый аграрий считал общину главным учреждением крестьянской страны. Спустя несколько лет, ознакомившись с двумя томами книги исследователя, Герцен для себя сделал открытие русской общины и связал ее существование с переустройством России эволюционным путем. Полностью принял концепцию ученого и на время стал его единомышленником, то есть эволюционистом.

В последние 140 лет, отмечал А. Гакстгаузен, высшее сословие российского общества получало европейское воспитание и образование. Все государственные учреждения устраивались по западным образцам. Российское законодательство приняло не только характер, но и форму европейских законодательств. Но все преобразования коснулись только высших классов. “Образованное сословие утратило всякое понимание сельских народных учреждений. Воспитанное на европейских нравах, изучавших иноземное законодательство и учреждения, оно смотрело чужими глазами на учреждения своего народа... и старалось изменить их по европейскому образцу.

Английские и французские космополиты (европейски образованные) оставались у себя в стране и их образованность шла на пользу отечеству. Русские космополиты, вернувшись домой, лишались европейской почвы. Высшие слои общества получали образование, но не национальное, не вытекающее из развития своего народа. По отношению к образованию в России сложилось два различных народа. Вспомним, хотя бы, героиню романа – Татьяну Ларину: “ТАТЬЯНА – русская душою (сама, не зная почему...с трудом говорила на языке своем родном”. В любви признавалась на французском. С трудом изъяснялась с няней. И Онегин признавался: “Я русский не любил”. Герцен – гениальный писатель, политик, журналист, преследуемый властями и цензурой, несмотря на европейскую образованность был вынужден покинуть страну. В надежде из-за рубежа стать полезнее народу. Хотя своего народа

он не знал. Он был по понятным причинам “слишком далек от народа”. У Хомякова эта же мысль сформулирована в одном-двух предложениях и поэтому не всегда понятная, вызывала подозрение и запрет. Рассуждения Хомякова о том, что в прошлом помещики и крестьяне на одном языке говорили, молились и пели, теперь говорят на разных языках, цензору чужды и непонятны. У Гакстгаузена другие возможности. Он подробно описывает культурный раскол в России. И описывает его с разных сторон. Вот что он пишет, как по-разному относятся к образованию работника в Германии и в России. Германская семья заранее готовит ребенка к профессии. Отдает его учиться на два - четыре - шесть - восемь лет в зависимости от материальных возможностей. В результате, коренной немец любит свое знание и профессию и никогда не поменяет их на другие. Он с гордостью смотрит на свое дело как на провидение.

Не такой русский работник. Он “имеет ко всему способности и талант. Быть может, изо всех народов он одарен наибольшим практическим смыслом. Но русский совершенно лишен той привязанности, и любви к своему занятию”, которые есть у германца. Он не получает образования. Его занятия определяет чаще всего случай. Помещик без большого выбора назначает детей своих крепостных – кого в сапожники, кого в кузнецы и т.п. И новобранца полковой командир тоже не спрашивает.

Без всяких соображений приказывает, чтобы было столько-то кузнецов, седельщиков, музыкантов, писарей на канцелярию..., – и они будут, и при том всегда ловкие и искусные. Тут нет и речи об изучении ремесла; солдат узнает немножко тут, немножко там, придумает что-нибудь сам. Он не ищет себя. Он обязан. Или ищет себе заработка, как случится. Конечно, здесь нет ни любви, ни благочестия к своему знанию и ремеслу. Нет чувства долга и чести иметь продолжительную хорошую работу. Он равнодушен к своей славе. Лишь бы сбыть товар”. У него “развита любовь к отечеству, но нет привязки к месту своего рождения”.

“Русский человек, путившийся на далекие заработки, перепробует обыкновенно всевозможные ремесла, пока не остановится на каком-нибудь одном, обещающим большую прибыль, но он способен к каждому из них”. Или может пройти страну от края до края, чтобы найти любую работу, чтобы выжить. В России вообще признается: каждый имеет способности и расположение к каждо-

му ремеслу. И в этом много правды: невероятно до какой степени почти каждый без исключения русский способен ко всем техническим производствам. И только в поземельной общине или в артели с ее народными промыслами обучение идет в соответствии с коллективными традициями. Ремесла развиваются целыми общинами: башмачники, кожевники, кузнецы и т.д. Члены общины помогают друг другу капиталом, трудом и воспитанием. Делают закупки сообща и вместе продают. Народные промыслы совершенно открыты и свободны. В России нет замкнутых цехов, как в Германии. Работник может переходить от одного ремесла (общины) к другому.

Община – это особая семья. Так видит Россию Гакстгаузен. Он пришел к выводу, что в прошлом Россия строилась по общинному принципу. Представляла единую большую семью – макрокосм. И сожалел, что русское государство не учитывает собственный опыт крестьянской общины. А западный воспринимает результатом высокой европейской культуры, и поэтому рассчитывает воспользоваться плодами этой цивилизации. Мол, почему бы не заимствовать от наших соседей их опыт... по примеру русского дворянства. “Разве не обязанность государства перенимать все хорошее отовсюду ... и вводить его у себя?”. У Немецкого ученого иной взгляд на проблему. Кстати, тождественный славянофилам, Хомякову.

А. Гакстгаузен возражает русским фабрикантам (бывшим дворянам), которые по заданию Двора пытаются “пересадить” успешный опыт передовых европейских государств на российскую почву. “Почему нам не воспользоваться готовым опытом успешных соседей?” – спрашивают фабриканты. Ученый отвечает двумя способами: конкретными примерами не успешного заимствования и успехами фабрикантов, порой даже малограмотных, идущих своим путем. Новосоисканные фабриканты, организующие работу по европейским образцам (технологии и изделия), разоряются. Чаще всего продукция не пользуется спросом. Ее качество уступает европейскому или не соответствует европейской моде. Русско-европейские фабрики подражают, но не больше.

Гакстгаузен задает вопрос: “К чему в России фабрики модных и роскошных изделий, на кого они работают?” Высший и средний классы, присвоившие себе внешний европейский лоск, приобретают изделия только в Париже и Лондоне. А русский народ отдален от европейской моды пропастью в 300

лет. Безграмотный народ не может пересадить к себе и усвоить чужую истинную цивилизацию. Цивилизация есть результат долгого внутреннего развития народа, а не извне приобретенное знание этого результата”.

Более того, за некоторыми исключениями “внешний лоск” имеет неблагоприятное влияние на нравственность высших и средних классов. Фабрикант Прохоров из бывших крестьян построил больницу и школу для народа. А высшие и средний классы за небольшим исключением обирают и обманывают народ. Большинство новейших и успешных фабрик основаны русскими крестьянами, не умеющими ни писать, ни читать, обязаны своим техническим образованием только самим себе. Например, ситцевый фабрикант Гучков в Москве и табачный фабрикант Жуков в Петербурге”. Ни власти, ни высшие классы к этому не причастны.

Гакстгаузен исследуя раскол, различие и противостояние в российском обществе, главной причиной этому явлению считает не столько крепостничество, сколько отсутствие заботы о своем народе. В том числе в сфере образования и воспитания. И другая причина – формальное, не привязанное к национальной культуре, освоение высшими классами европейского образования. Вот как немецкий барон представляет высший класс России.

“Русское дворянство уже больше сотни лет имеет то же образование, ту же степень развития, те же нравы, те же мирозерцания, как и образованные классы других народов. Поэтому образованный русский человек настолько же перестал быть русским, насколько образованный англичанин перестал быть англичанином, немец – немцем. Цивилизация на этой ступени получает космополитический характер. И можно признать, что высший класс прошел школу цивилизации. Мало-помалу в России развилась собственная наука, литература. Но для образования и воспитания собственного народа до сих пор в России ничего не сделано. И как мне кажется, к великому счастью для России”. Почему? Ответ находим у Гакстгаузена.

Европейски образованные русские по причине нескритичности, стали почвой для пренебрежительного отношения ко всему родному, к оскудению естественных национальных чувств, сделались школьниками и рабами Запада; стали стыдиться русскости, не избежали колониального мышления. К счастью, они не затронули национальных признаков народной жизни, не проникли в низшие слои общества; все лучшие черты

## СЕЛЬСКАЯ ОБЩИНА В ПОЛИТИЧЕСКИХ МЕТАНИЯХ А. И. ГЕРЦЕНА (ПО КНИГЕ А. И. ГЕРЦЕНА «С ТОГО БЕРЕГА»). ЧАСТЬ ВТОРАЯ

национальных традиций и быта – все, что бессмысленно осталось в русском народе и спасло его от умственного рабства, от холопского умственного порабощения. А в общине, начиная с древности, формировались высшие нравственные качества – вертикаль духа.

“Почему же в Европе по-другому?” – Гакстаузен отвечает. Западные народы проходили в течение целых столетий эту длинную школу развития. Поднялись до высот Древней Греции, а не переняли механически. Но у русских есть преимущество. Они учатся не у мертвых учителей, как это выпало на долю Запада, а у живых, с которыми в течение нескольких столетий имеют оживленные торговые сношения. Что существенно ускоряет образовательный процесс. Но откуда у русских формализм и механический подход? Об этом размышлял Хомяков. Дворянские дети слишком рано уезжают за образованием. Они не успевают освоить национальный мир и красоту национальной культуры. У них нет национальных ценностей. Не с чем сравнивать европейскую культуру. Они не могут задать вопрос и усомниться: все ли то правда, о чем говорит европейская школа. Они становятся не представителями России, а “осколками” европейской культуры. Они надевают щегольской ошейник, на котором написано – “Европа”. Они не свободны. Они – холопы.

И совсем не бесполезно европейское образование, если людьми движут высокие мотивы, если они верны своему поприщу и любят дело, которому служат. Так случилось, не запланировано, пересеклись вокруг одного предмета познания – общины – гениальные ученые и писатели А. Хомяков, А. Гакстаузен и А. Герцен. Как говорится, “звезды сошлись”, и они создали классический образ сельской общины, с которым можно работать, размышлять, находить за и против, превратив в предмет дальнейшего исследования.

Сельская община была площадкой идеологической борьбы в России в течение всего XIX века. Названные ученые временно стали единомышленниками и благодаря этому создали коллективный портрет сельской общины. Крестьянская община, по мнению Хомякова, Гакстаузена и Герцена, – единственное учреждение России, “одно из замечательнейших и интереснейших государственных учреждений, в котором есть забота о человеке, живая органическая связь прошлого с настоящим, крепкая общественная сила и порядок. Человек может обеднеть,

может промотать свое имущество – это не повредит его детям. Дети получают участок по общинному праву, как члены общины. Дети не наследуют нищеты отца”. В общине земля не товар, не предмет купли продажи, и не разменная монета, не переходит из рук в руки. Здесь равное участие в общине и равное пользование землей – земля коллективная собственность. Община – мирское самоуправляемое учреждение. Ее “мирской сход” был для славянского народа училищем,

Завершая разговор о сельской общине, считаем нужным напомнить, что цель рассуждений о светском учреждении не в том, чтобы пересадить старину в сегодняшний день, а чтобы не забыть русскому человеку о своих истоках и корнях. Как без корней дерево засохнет, так и Россия без верности древним традициям, и без знания родной славянской античности, утратит свое лицо. Община, ее “мирской сход”, была для славянского народа училищем, которое выше всякого европейского воспитания, и даже книжной мудростью не заменяется на свою умственную свободу. Сельская община, утверждали Хомяков и Гакстаузен, была животворящей силой, материнским лоном рождения родовых качеств. По мнению немецкого ученого община для России – все. В ней ключ к прошлому, зародыш ее будущего, животворящая монада русского государства.

Община – хранилище краеугольных оснований русской нравственности: общинности, соборности, коллективизма; приоритета духовного над вещественным, стяжательским; приверженности социальной правде и справедливости; совестливости, доброты, скромности, служения, вспоможения, солидарности, стремления к свободе и равенству. “Мирскими сходками” были спасены дух и разум русских крестьян. Право общины было более значимо, чем юридический фатализм. Через общину Хомяков открыл славянскую древность, доказал, что у России своя развитая античность. Она заслуживает внимания. Следы старины не только в артефактах, но и в народном творчестве и фольклоре. Славянофилы были активными собирателями песен и “следов” древнего устного народного творчества. Герцен вслед за декабристами в общинном укладе жизни увидел признаки социализма. Общину в статье “Россия” ошибочно наделил социалистическими качествами. Патриархальную отсталость превратил в историческое преимущество. Общину назвал великим достижением русского народа, как пример организации свободного труда. Поэтому России, по его мнению, не нужны



ни революции, ни строительство коммунизма. Он родственен российскому духу и “мирно пасется на крестьянских полях”. Община может стать ячейкой будущего общества. В главе “Прощайте” (кн. “С того берега”) он изящно и с любовью сказал следующее: “Наша община – великое приданое наше, с которым мы входили в русло истории. Я вполне ценю ее, я ее проповедую здесь”. Зablуждения и разнообразная идеологическая палитра не были отступлением от революционных убеждений. Эволюционный подход Герцен рассматривал как подготовку к будущей борьбе, оставаясь революционером.

#### СПИСОК ЛИТЕРАТУРЫ

1. Алексей Степанович Хомяков, Иван Васильевич Киреевский. Избр. соч. – М.: РОССПЭН. 2010.
2. Герцен, А. И. С того берега // Собр. соч. в 30 т. – Т. 6.
3. Гакстгаузен, А. К. Исследование внутренних отношений народной жизни в особенности сельских учреждений России. 1844–1852 годы. – М.: Институт русской цивилизации, 2017.

**Гусева Алла Александровна** – кандидат философских наук, доцент кафедры «Философия и социология», ветеран труда АлтГТУ им. И. И. Ползунова (г. Барнаул).

## СИТУАЦИОННЫЕ ЗАДАЧИ КАК СРЕДСТВО ОЦЕНКИ КОНФЛИКТОЛОГИЧЕСКОЙ КОМПЕТЕНЦИИ

**И. В. Рогозина, Н. Ю. Бухнер**

Алтайский государственный технический университет им. И. И. Ползунова, г. Барнаул

*В статье конфликтологические ситуационные задачи рассматриваются как средство доступа к сознанию обучаемых для оценки конфликтологической компетенции. Целью работы является экспериментальная верификация эффективности ситуационных задач в качестве средства оценки динамики формирования конфликтологической компетенции студентов технического вуза до и после изучения курса «Конфликтология». Полученные экспериментальные данные подтверждают позитивные изменения в стилях поведения в конфликтных ситуациях в результате обучения.*

**Ключевые слова:** конфликтология, конфликтологическая компетенция, ситуационная задача, оценка уровня сформированности конфликтологической компетенции, стили разрешения конфликта.

В связи с возрастающей необходимостью решения комплексных задач в области промышленного производства возрастают и требования к подготовке студентов технических вузов. В современных условиях как никогда становится актуальной командная работа, которая характеризовалась бы минимальным количеством конфликтных ситуаций, что, в свою очередь, способствовало бы слаженной и продуктивной совместной деятельности будущих инженерных кадров. На наш взгляд, одним из путей решения этих задач является развитие у студентов конфликтологической компетенции посредством включения в рабочие учебные программы дисциплины «Конфликтология», целью которой является как изучение закономерностей возникновения, развития и разрешения конфликтов, так и формирование позитивных стилей поведения в конфликтных ситуациях.

Формированию конфликтологической компетенции придается большое значение, как в зарубежной, так и в отечественной литературе. Наибольший интерес представляют исследования прикладного плана, особенно те, целью которых является оценка уровня сформированности конфликтологической компетенции посредством различных измерительных методик, что позволяет одновременно получать представление и о прогрессе обучаемых, и об эффективности соответствующих образовательных программ, разрабатываемых и реализуемых научно-педагогическими работниками.

В своих работах Р. Хейденберк и У. Хейденберк, а также Д. Джонсон и Р. Джонсон

фиксируют изменения в поведении детей дошкольного и школьного возраста в результате реализации экспериментальных образовательных проектов [1, 2]. Коллективы российских ученых проводят прикладные исследования, идентифицируя стили разрешения конфликтных ситуаций, которые возникают между педагогами и старшеклассниками [3], а также ранжируют по 5-ти бальной шкале компоненты конфликтологической компетенции у студентов гуманитарных направлений подготовки на базе специально разработанного для исследования опросника, содержащего 16 утверждений [4]. В центре исследования М. Ю. Худаевой – конфликтологическая компетенция подростков, которую она измеряет при помощи психо-диагностического анкетирования [5]. Е. Лейтон определяет конфликтологическую компетентность студентов университета Южного Мэна (South Maine University) с использованием метода корреляционного анализа [6].

Как становится понятно из проведенного выше анализа научной литературы, прикладные работы большей частью являются исследованиями констатирующего типа, поскольку преследуют цель определения тех или иных компонентов конфликтологической компетенции в статике, что дает представление лишь об определенном этапе их формирования. На наш взгляд, особую значимость приобретает отслеживание динамики самого процесса, который «запускается» при реализации специализированных конфликтологических обучающих программ. В этом отношении представляется, что наиболее информа-

тивным средством оценки являются ситуационные задачи, которые позволяют осуществлять необходимые замеры на любом этапе обучения, тем самым отслеживая прогресс обучения.

Как правило, ситуационные задачи используются в контексте образовательного процесса как специальные упражнения, как средство формирования конфликтологических компетенций [7], в то время как они также могут быть использованы и как средство оценки, необходимое для определения эффективности обучения с целью контроля качества образовательного процесса. В этом отношении важными отличительными чертами, обеспечивающими преимущества ситуационных задач как средства оценки, являются следующие:

- актуальность предъявляемых конфликтных ситуаций;
- приближенность предлагаемых для анализа конфликтных ситуаций к реальным жизненным;
- потенциальная поливариативность в разрешении конфликтных ситуаций (отсутствие заданности).

Все приведенные выше отличительные черты ситуационных задач стимулируют ментальные процессы, запускающие активное моделирование предъявленной конфликтной ситуации, что заставляет обучаемых одновременно помещать себя в ее центр, т.е. мысленно становиться акторами конфликта, осуществлять аналитическую деятельность и проводить активный поиск путей его разрешения. Опираясь на эти идеи, авторы настоящей работы поставили цель экспериментальным путем верифицировать выдвигаемое положение о том, что ситуационные задачи являются эффективным средством доступа к сознанию для оценки (замера) прогресса обучаемых, в нашем случае студентов Алтайского государственного технического университета им. И. И. Ползунова, на предмет формирования конфликтологической компетенции. Возможность для реализации этой цели была обусловлена тем, что в 2019 году в рабочие учебные программы нескольких направлений подготовки («Электроэнергетика и электротехника» и «Экономическая безопасность») была введена дисциплина «Конфликтология». Поэтому в 2021 году к эксперименту было привлечено четыре группы студентов, обучающихся на этих направлениях, общим количеством 70 человек.

Для достижения цели было принято решение осуществить предъявление ситуационной задачи, обладающей всеми перечис-

ленными выше особенностями, в начале и по окончании курса обучения. Ситуационная задача была сформулирована следующим образом: «Представьте, что в вашей студенческой группе есть самоуверенный человек. Он/Она демонстрирует свое превосходство и диктует другим, что они должны или не должны делать». Описание ситуации сопровождалось открытым вопросом, который был по-разному сформулирован для первого и второго этапов эксперимента. С целью получения данных о том, как студенты, не имеющие конфликтологических знаний, реагируют на такие ситуации, на первом этапе был предложен открытый вопрос: «Как вы обычно поступаете в подобной ситуации?». На втором, заключительном этапе, целью которого было получение сопоставительных данных для оценки эффективности курса, открытый вопрос, сопровождавший ситуационную задачу, был несколько переформулирован: «Как бы вы поступили в подобной ситуации?».

Для обеспечения анонимности участников и одновременно возможности сопоставления данных, полученных на первом и втором этапах эксперимента, респондентам было предложено выбрать ники, внести их в бланки с ситуационным заданием и записать их в рабочую тетрадь для возможного использования в будущем.

Анализ полученных на первом этапе данных, представлявших собой развернутые ответы на поставленный открытый вопрос, проводился с использованием заранее намеченной процедурой распределения данных в соответствии с описанным каждым респондентом стилем разрешения конфликтной ситуации – избеганием, сотрудничеством, компромиссом, приспособлением и соперничеством [8]. При идентификации стилей разрешения конфликта в качестве исследовательского инструмента использовалась процедура контент-анализа с опорой на словарные дефиниции каждого из стилей, с одной стороны, и вербальные маркеры конфликтных стилей в реакциях респондентов, с другой. Аналогичный алгоритм был применен и в отношении данных, полученных на втором этапе эксперимента. На заключительном этапе исследования был проведен сопоставительный анализ количественного распределения данных по всем пяти стилям разрешения конфликта, позволивший произвести оценку динамики конфликтологической компетенции респондентов.

Использование ситуационной задачи в качестве диагностического инструмента показало, в целом, позитивную, но вместе с тем и

## СИТУАЦИОННЫЕ ЗАДАЧИ КАК СРЕДСТВО ОЦЕНКИ КОНФЛИКТОЛОГИЧЕСКОЙ КОМПЕТЕНЦИИ

несколько неожиданную динамику. Данные первого этапа эксперимента убедительно свидетельствовали о том, что большая часть респондентов – 62,5 % – придерживается избегания как основного стиля разрешения конфликта. В частности, они использовали в своих реакциях такие маркеры избегания конфликтных ситуаций, создаваемых самоуверенным одноклассником, как *избегаю, игнорирую, не обращаю внимания, не реагирую, не общаюсь*. Вторым по значимости для респондентов стилем поведения в конфликтных ситуациях стало соперничество: его выбрало 32,8 % респондентов. Нежелание уступить, стремление противодействовать, т.е. вступить в конфликт с одноклассником, было зафиксировано следующими реакциями: *ставлю его на место, не даю спуска, даю*

*понять, что это неприемлемо, стою на своем, говорю, что не нуждаюсь в указаниях, могу перейти и к физическим действиям и т.д.* Несколько неожиданным стало то, что сотрудничество как оптимальная стратегия поведения в конфликтной ситуации, тем не менее, оказалось практически не востребованным респондентами: только 2,3 % выразили намерение разрешить ситуацию в позитивном ключе, выразив это такими вербальными маркерами, как *поговорю с ним, попытаюсь понять его, вступлю в диалог, попробую узнать его мотивы*. Неактуальными также оказались и остальные два стиля поведения в конфликте. Так, на долю компромисса пришлось 1,4 %, а приспособление выбрал 1 % респондентов (рисунок 1).



Рисунок 1 – Стили поведения в конфликтной ситуации до обучения (в %)

Эффективность использования экспериментальной ситуационной задачи в качестве средства оценки динамики развития конфликтологической компетенции студентов в результате прохождения курса «Конфликтология» стала очевидной после того, как были получены данные второго этапа эксперимента. Сопоставительный анализ показал, что наибольшие изменения под влиянием обучения произошли в группе студентов, которые ранее предпочитали избегать конфликтные ситуации – их количество снизилось с 62,5 % до 25,7 %. Используя полученные данные, респонденты позволили определить, что подавляющее большинство из 36,8 % изначально

предпочитавших уходить от конфликтных ситуаций, выразили желание сотрудничать с субъектом конфликта. Таким образом, количество респондентов, стремящихся к сотрудничеству, выросло с 2,3 % до 30,4 %, а число выбравших компромисс вместо избегания увеличилось с 1,4 % до 10,5 %.

Сопоставительный анализ данных показал также и другую интересную тенденцию: респонденты, выбравшие соперничество в конфликте, не отказались от него, несмотря на полученные конфликтологические знания. По этой причине данные второго этапа (31,4 %) практически повторяют данные первого (32,8 %) (рисунок 2).

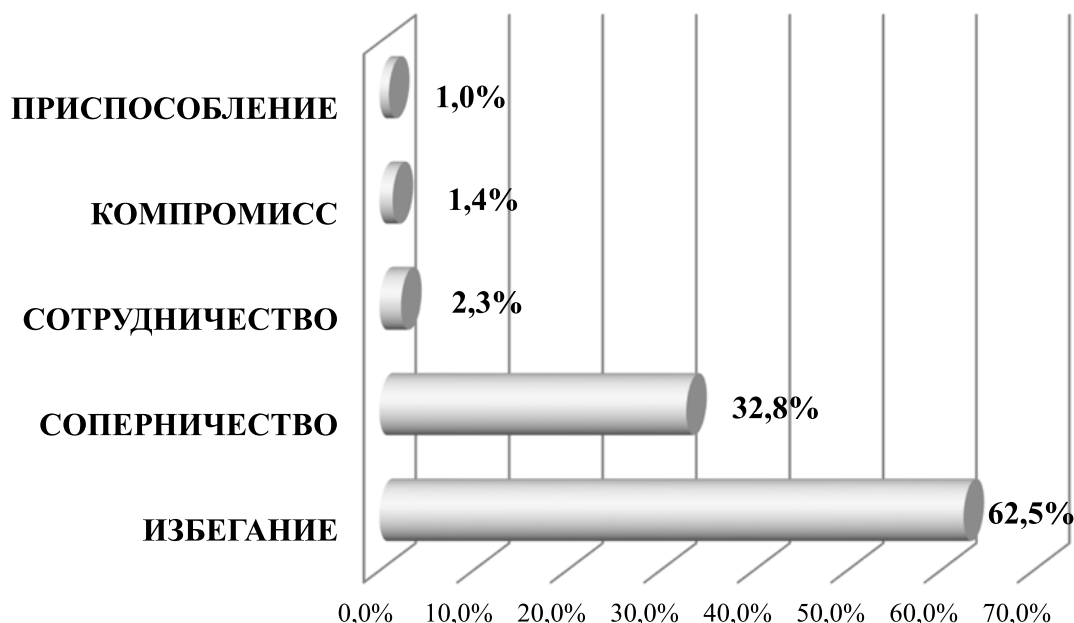

Рисунок 2 – Динамика стилей поведения в конфликтной ситуации после обучения (в %)

Таким образом, проведенное исследование показало, что использование ситуационных задач может рассматриваться в качестве достаточно эффективного средства оценки динамики конфликтологической компетенции наряду с другими измерительными процедурами. Ситуационные задачи, с одной стороны, позволяют идентифицировать стиль поведения респондентов в конфликтной ситуации, а с другой, – определять, кто из обучаемых наиболее восприимчив к конфликтологическим знаниям, а у кого имеются барьеры к их интериоризации. Как следствие, ситуационные задачи дают преподавателю важную информацию о том, какая часть студентов более способна к формированию конфликтологической компетенции, а какой потребуются дополнительные образовательные технологии.

#### СПИСОК ЛИТЕРАТУРЫ

1. Heydenberk, R., Heydenberk, W. Increasing meta-cognitive competence through conflict resolution // *Education and urban society*. – 2005. – 37 (4). – Pages 431–452.
2. Johnson, D., Johnson, R. Conflict resolution and peer mediation programs in elementary and secondary schools: A review of the research // *Review of Educational Research*. – 1996. – 66 (4). – Pages 459-506.
3. Волков, А. А., Чурсинова, О. В., Ярошук, А. А. Конфликтологическая компетент-

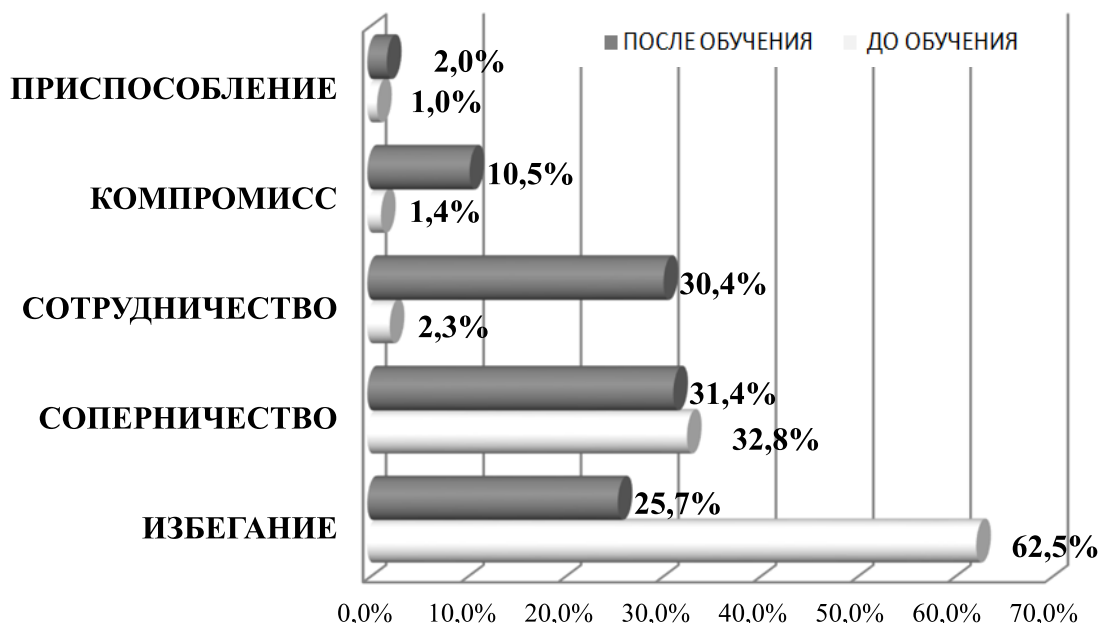
ность – индикатор успешности профессиональной деятельности педагога // *Вестник Северо-Кавказского федерального университета*. – 2019. – № 3. – С. 132-139.

4. Kovalevskaya, E., Ivanova, S., Gribanova, D. Psychological structure of humanities students conflictological competence // *First International Volga Region Conference on Economics, Humanities and Sports (FICEHS 2019)*. Atlantis Press, 2020. – Pages 462-466.

5. Худаева, М. Ю. Психологические особенности развития конфликтологической компетентности в подростковом возрасте [Электронный ресурс] // *Вопросы журналистики, педагогики, языкознания*. – 2012. – № 24 (143). – URL: <http://cyberleninka.ru/article/n/psihologicheski-e-osobennosti-razvitiya-konfliktologicheskoy-kompetentnosti-v-podrostkovom-vozraste> (дата обращения: 06.09.2022).

6. Leighton, E. Conflict competence among undergraduates: exploring the impact of fear of negative evaluation [Electronic resource]. – 2018. – URL: <http://digitalcommons.usm.maine.edu/etd/325> (дата обращения: 06.09.2022).

7. Ковалев, В. Н. Ситуационные задачи как средство формирования конфликтологических компетенций будущего журналиста // *Роль гуманитарного образования в контексте технологических и культурных изменений*. – 2019. – С. 338–344.

8. Thomas, K. W., Kilmann, R. H. Thomas-Kilman Conflict Mode Instrument, 1974 [Electronic resource]. – URL: [http://www.umt.edu/mansfield/twowayexchange/Thomas\\_Kilman\\_Conflict\\_Styles.pdf](http://www.umt.edu/mansfield/twowayexchange/Thomas_Kilman_Conflict_Styles.pdf) (дата обращения: 08.09.2022).

СИТУАЦИОННЫЕ ЗАДАЧИ КАК СРЕДСТВО ОЦЕНКИ  
КОНФЛИКТОЛОГИЧЕСКОЙ КОМПЕТЕНЦИИ

**Рогозина Ирина Владимировна** – доктор филологических наук, профессор кафедры «Иностранные языки» АлтГТУ им. И. И. Ползунова (г. Барнаул). E-mail: [irogozi@mail.ru](mailto:irogozi@mail.ru).

**Бухнер Наталия Юрьевна** – кандидат социологических наук, доцент кафедры «Иностранные языки» АлтГТУ им. И. И. Ползунова (г. Барнаул). E-mail: [nbuhner@mail.ru](mailto:nbuhner@mail.ru).

## ТРЕНИНГ КАК МЕТОД ФОРМИРОВАНИЯ НАВЫКОВ КОМАНДНОЙ РАБОТЫ (В ПРОЦЕССЕ ПРЕПОДАВАНИЯ ДИСЦИПЛИНЫ «КОМАНДНАЯ РАБОТА И ЛИДЕРСТВО»)

**М. В. Рыгалова**

Алтайский государственный технический университет им. И. И. Ползунова, г. Барнаул

*В статье рассматриваются возможности формирования навыков командной работы в рамках преподавания дисциплины «Командная работа и лидерство» в Алтайском государственном техническом университете им. И.И. Ползунова с применением метода тренинга со студентами. Сферы деятельности современного общества все более требуют от человека умения формировать команду, выстраивать стратегию командной работы, быть эффективным членом команды. Все это возможно в условиях осознания своей роли внутри команды, понимания собственных возможностей по формированию рабочей среды команды и ее социально-психологического климата. Дисциплина «Командная работа и лидерство» направлена на формирование компетенций в сфере лидерства и командообразования, командной работы. Тренинг, как метод обучения, предполагает, как освоение теоретических знаний, так и формирование практических навыков. Поскольку по учебному плану на дисциплину предусмотрены как лекционные, так и практические занятия, целесообразно использовать тренинг на практических занятиях. Тренинг нацелен на активное, интерактивное участие студентов в образовательном процессе, обмен как полученными знаниями, так и собственным опытом в изучаемой области и контексте формируемых навыков. Как очевидный результат освоения дисциплины с использованием тренинга является сплоченность студенческой группы, формирование чувства эмпатии друг к другу, развитие или формирование личностных качеств студентов.*

**Ключевые слова:** командная работа, тренинг, командообразование, учебная дисциплина «Командная работа и лидерство», навыки командной работы, студенты, практикоориентированный подход, активные методы обучения, интерактивные методы обучения, личностный рост.

В современном обществе все более происходит ускорение технологических процессов, меняются профессиональные связи, уровень трудовых отношений и межличностного взаимодействия. Все это усложняет требования к человеку как субъекту производственной деятельности или социальных отношений. По мнению исследователей, командная работа занимает первые места в рейтинге «мягких» навыков на рынке труда [6]. Среди основных личностных качеств сегодня востребовано умение работать в команде.

В условиях современного профессионального обучения отмечается все более возрастающая роль практикоориентированных методов обучения, которые затем можно применить в жизни и профессиональной деятельности.

Цель статьи — анализ возможностей формирования навыков командной работы студентов в формате тренинга.

Одним из средств практического освоения умений и навыков является тренинг. В толковых словарях встречаются различные определения понятия, выделим одно, наиболее общее и подходящее в контексте исследования. Тренинг представляет собой интенсивное обучение с практической направленностью, развитие навыков, получение нового опыта [1, с. 291].

В начале 2000-х гг. к тренингу, как методу обучения, обращаются исследователи и практики в различных научных областях. В частности, в педагогике чаще фигурирует такое определение в контексте учебного тренинга, как метод целенаправленных изменений человека, направленных на личностные и профессиональные стороны развития путем приобретения, анализа и переоценке собственного жизненного опыта через процесс группового взаимодействия [2, с. 16]. Своё начало тренинги берут в 1920-е гг. в обучении учителей через игровые методики. Успех, преимущества и польза такого обучения

## ТРЕНИНГ КАК МЕТОД ФОРМИРОВАНИЯ НАВЫКОВ КОМАНДНОЙ РАБОТЫ (В ПРОЦЕССЕ ПРЕПОДАВАНИЯ ДИСЦИПЛИНЫ «КОМАНДНАЯ РАБОТА И ЛИДЕРСТВО»)

предопределили дальнейшее совершенствование метода тренинга, его применение в самых разных сферах деятельности, в том числе в образовании [5].

В контексте образовательной программы разрабатываются образовательные тренинги, в рамках которых теоретические знания накладываются на практические навыки и формируют их. За счет разнообразия форм и методов, а также активной работы его участников, тренинг дает инструменты, позволяющие за короткий срок формировать и развивать навыки в конкретных областях личного и профессионального развития.

Тренинг содержит ресурсно-образовательный потенциал, в этой связи он приближен к классическому обучению. Однако имеет он и ряд отличий, прежде всего, в формах и методах проведения. Тренинг является активной формой обучения и направлен на комплексное усвоение теоретических знаний и практических навыков.

В тренинге сочетаются различные формы обучения (лекции для освоения теоретических аспектов проблем, разбор ситуаций, деловые игры, упражнения на отработку необходимых навыков, нацеленные на решение конкретных проблем участник тренинга). Благодаря сочетанию различных форм обучения, материал тренинга эффективнее усваивается, а полученные знания и навыки могут быть адаптированы и использованы вне образовательного процесса [11].

В Алтайском государственном техническом университете им. И.И. Ползунова дисциплина «Командная работа и лидерство» реализуется согласно учебным планам по ФГОС ++. В ходе освоения дисциплины формируется универсальная компетенция (УК-3 Способен осуществлять социальное взаимодействие и реализовывать свою роль в команде).

Несмотря на наличие опубликованных программ тренингов по командообразованию (Г. Н. Сартан [8], Т. Д. Зинкевич-Евстигнеева, Д. Ф. Фролов, Т. М. Грабенко [4], Ю. М. Жуков, А. В. Журавлёв, Е. Н. Павлова [3], которые нами проанализированы и взяты за основу, используются упражнения из других программ тренингов, предусматривающие развитие навыков, необходимых в командной деятельности (тренинг коммуникативности, тренинг компетентности, тренинг креативности и проч.)

Цель тренинга – становление и закрепление навыков командной работы, совершенствование личностных качеств, позволяющих

проявить себя в роли лидера, эффективного члена команды.

Команда – это группа людей, которые взаимодействуют между собой для достижения единой цели, путем объединения усилий и ресурсов. Поскольку студенческая группа является для ее участников потенциальной командой на несколько лет, она является эффективной средой для формирования и тренировки навыков командной работы.

Желаемым результатом тренинга является формирование из обучающихся сплоченной команды, которая способна эффективно решать стоящие перед ней задачи [10].

Для того, чтобы понимать, что такое командообразование, для чего необходима команда и что ее отличает, например, от группы, необходимо представить теоретический материал, что в контексте учебной дисциплины предполагается на лекционных занятиях.

В рамках практических занятий, на которых проводится тренинг, студентов необходимо ознакомить с основными правилами любого тренинга: активность, конфиденциальность, доброжелательность, принцип «здесь и сейчас», подробно охарактеризовать каждое и дать пояснение о влиянии на эффективность тренинга.

Программа тренинга для применения в рамках учебной дисциплины была сформирована с учетом рабочей программы дисциплины «Командная работа и лидерство», особенностей учебного процесса, потребностей студентов. В результате в программу вошли упражнения на командообразование, развитие навыков командной деятельности, формирование и развитие коммуникативных возможностей, в том числе организация и проведение дискуссии, публичного выступления, а также упражнения на развитие креативного мышления, которое в решении командных задач является необходимым навыком.

Программа тренинга реализована в 1 семестре 2021/2022 уч. года с обучающимися четырех групп направлений подготовки ПРС и ПЖС (1 курс), КИЛП (2 курс) и рассчитана на 15 занятий, 30 ак. часов из 23 занятий, 46 ак. часов по учебному плану (остальные занятия проходили не в формате тренинга).

1 день тренинга традиционно начинается со знакомства и установления правил участия в тренинге. Затем, постепенно, по мере освоения теоретического материала на лекциях и готовности группы, вводились упражнения на креативность, коммуникабельность, командообразование. Отдельные упражнения проводились индивидуально «Герой нашего



времени», «Я какой»), в парах («Диалог», «Зеркало», «Рисунок вдвоем» и проч.), в формате «один-группа» (на вербальное и невербальное взаимодействие, проявление эмоционального состояния и проч.), в форме малых групп «Логотип предприятия», «Встреча», «Формы коммуникации», «Конфликт» и проч.), а также группой в целом («Сказка о группе», «Предприятие», «Наблюдение», «Часы» и проч.)

Положительным аспектом тренинга является уже то, что все упражнения проводятся в групповой форме с получением обратной связи. В случае индивидуальных заданий после их выполнения обязательной частью является обсуждение с группой.

Большинство студентов в процессе тренинга проявили интерес, активность, открытость, что позволило использовать ресурсы для обучения наиболее эффективно.

Исследователи также отмечают преимущества тренинга, связывая это с тем, что человек в процессе работы получает информацию для размышления, знакомится с технологиями, которые в дальнейшем позволяют раскрывать в себе новые качества, выбирать нестандартные идеи в решении личных и профессиональных (учебных) задач [9]. Это мы также можем констатировать в процессе и по окончании курса обучения по дисциплине.

Кроме того, студентов привлекла возможность открыто выражать свою точку зрения, что не просто допустимо в процессе тренинга, но и поощряется. В качестве положительных моментов в освоении компетенций в рамках командной работы студенты также отметили нестандартный подход в обучении, неформальность тренинга (его проведение в формате деловых игр, с применением форсайт-технологий, мозгового штурма, групповых дискуссий, метода анализа практических ситуаций и проч.)

Проведение тренинга в процессе обучения, в частности, освоения универсальной компетенции, связанной с приобретением навыков командной деятельности, дает возможность развивать имеющиеся навыки, формировать новые. Для студентов это хорошая возможность улучшить процесс взаимодействия, ближе познакомиться друг с другом, определить круг общих интересов. Для студентов-первокурсников это еще и хорошая возможность более быстро и без ущерба для психологического здоровья пройти процесс адаптации в ВУЗе.

Вместе с тем, любой тренинг лишь закладывает основы формирования умений и навыков, знакомит с возможностями их осво-

ения. Таким образом, в результате работы в формате тренинга у студентов формируются первичные умения выстраивания команды, эффективной работы в ней, понимание возможностей командной деятельности, ее преимуществ и недостатков [7]. Безусловно, в дальнейшей деятельности, учебной и профессиональной, полученные навыки нужно постоянно отрабатывать на реальных ситуациях и задачах.

Реализованная в рамках учебного процесса программа тренинга позволяет отметить большую сплоченность групп, интерес и эмпатию друг к другу, постепенное формирование традиций группы, выработку общекорпоративного духа. Также в процессе работы с группами обозначились неформальные лидеры, у некоторых студентов к концу освоения дисциплины обозначились лидерские качества, которые ранее не были обозначены. Повысились и коммуникативные навыки. Так ряд студентов на первых занятиях отказывались от участия в некоторых упражнениях или проявляли наименьшую активность. Однако к окончанию тренинга они свободно выражали свои мысли по любой обсуждаемой в процессе занятия теме. Несмотря на то, что в процессе изучения дисциплины «Командная работа и лидерство» не ставится задача по формированию из учебной группы команды, стоит отметить положительные процессы в направлении командообразования у трех групп из четырех. У одной из групп, участвующих в тренинге, наблюдалась невысокая посещаемость, в этой связи можно говорить об успешном начальном этапе формирования команды из части студенческой группы.

Таким образом, тренинг в образовательном процессе показал себя как эффективный метод работы в направлении формирования командных качеств личности и навыков командной работы.

## СПИСОК ЛИТЕРАТУРЫ

1. Бим-Бад, Б. М. Педагогический энциклопедический словарь. – М.: Дрофа, 2009. – 527 с.
2. Евтихов, О. В. Практика психологического тренинга. – СПб.: Речь, 2004. – 256 с.
3. Жуков, Ю. М., Журавлёв, А. В., Павлова, Е. Н. Технология командообразования. – М.: Аспект-Пресс, 2008. – 320 с.
4. Зинкевич-Евстигнеева, Т. Д., Фролов, Д. Ф., Грабенко, Т. М. Теория и практика командообразования. Современная технология создания команд. – СПб.: Речь, 2004. – 304 с.
5. Козленкова, Е. Н., Ушатова, И. В. Становление понятия о тренинге как методе обучения в отечественной педагогике // Психология и педаго-

ТРЕНИНГ КАК МЕТОД ФОРМИРОВАНИЯ НАВЫКОВ  
КОМАНДНОЙ РАБОТЫ (В ПРОЦЕССЕ ПРЕПОДАВАНИЯ  
ДИСЦИПЛИНЫ «КОМАНДНАЯ РАБОТА И ЛИДЕРСТВО»)

гика: методика и проблемы практического применения. – 2009. – № 9. – С. 185–189.

6. Малова, М. М. Роль «мягких» навыков в современной профессиональной деятельности // Вестник Самарского государственного технического университета. Серия: Психологопедагогические науки. – 2019. – № 4 (44). – С.150–165.

7. Пак, В. Д. Виды тренингов командообразования // Международный научно-исследовательский журнал. – 2015. – № 3 (57). Ч. 1. – С. 125–127.

8. Сартан, Г. Н. Тренинг командообразования. – СПб.: Речь, 2005. – 187 с.

9. Силко, Ю. В. Тренинг как форма оптимизации структуры системы обучения // Молодежный вестник Санкт-Петербургского государственного института культуры. – 2017. – № 1. – С. 184–187.

10. Урюпов, И. А., Лелякова, К. Е., Пацук, О. В. Психологический тренинг как эффективный способ

командообразования // Современные тенденции в экономике и управлении: новый взгляд. – 2015. – № 32. – С. 58–62.

11. Шепелева, Л. Н. Программы социально-психологических тренингов. – Санкт-Петербург: ПИТЕР, 2011. – 160 с.

***Рыгалова Мария Владимировна*** – кандидат исторических наук, доцент кафедры «Философия и социология» АлтГТУ им. И. И. Ползунова (г. Барнаул). E-mail: [mariya\\_rygalova@mail.ru](mailto:mariya_rygalova@mail.ru).

## ДИАГНОСТИКА ПРОФЕССИОНАЛЬНОЙ ИДЕНТИЧНОСТИ СТУДЕНТОВ-СТРОИТЕЛЕЙ НА ЭТАПЕ ОБУЧЕНИЯ В ВУЗЕ (НА ПРИМЕРЕ ИЗУЧЕНИЯ СТУДЕНТОВ АЛТГТУ)

Ю. Н. Татаркина

Алтайский государственный технический университет им. И. И. Ползунова, г. Барнаул

*В статье рассмотрено понятие профессиональной идентичности, ее статусов и проблемы ее становления в годы обучения в вузе. Приведены результаты эмпирического исследования профессиональной идентичности студентов разных курсов и форм обучения строительного факультета АлтГТУ им. И.И. Ползунова. Выявлен нелинейный характер формирования профессиональной идентичности и влияние разных ее статусов на прогноз дальнейшего профессионального развития личности.*

**Ключевые слова:** профессиональная идентичность, преждевременная идентичность, диффузная идентичность, мораторий, достигнутая позитивная идентичность, псевдоидентичность.

Социальная, политическая и экономическая нестабильность современной России обострила и без того непростую проблему поиска молодыми людьми своего профессионального самоопределения. Неопределенность и многовариантность профессионального будущего осложняют формирование профессиональной идентичности, а потому делают задачу изучения закономерностей ее становления весьма актуальной.

Идентичность как форма познания всегда привлекала к себе пристальное внимание философов, социологов и психологов, а особенно актуализировался этот научный интерес в XXI веке. Новое столетие дало человеку небывалую свободу выбора во всех сферах его жизнедеятельности. При этом мир, в котором существует человечество, осложнился техническими и экологическими катастрофами, экономическими кризисами, масштабной миграционной процессом и информационной войной противостоящих систем. Личность в условиях современной реальности необычайно нуждается в устойчивой идентичности, личностной и профессиональной. Этим объясняется пристальное внимание ученых к проблеме идентичности, которая стала предметом многочисленных исследований.

Идентичность – это сложный интегративный феномен, включающий в себя и чувство, и сумму знаний человека о себе, и поведенческий рисунок личности. Она не является статичной характеристикой, а оттачивается и переструктурируется в процессе адаптации и переориентации человека в постоянно

изменяющейся среде. Идентичность, как всякое развивающееся образование, проходит в своем развитии три обязательных момента:

- 1) первичная, мало определенная и слитная целостность;
- 2) дифференциация, расчленение первичной целостности;
- 3) внутренняя свободная связность, органическое свободное единство всех элементов внутри целого.

Когда резко меняется жизненная ситуация и прежняя идентичность становится неадекватной изменившимся условиям, человек переживает кризис идентичности. Наша жизнь изобилует разного рода кризисами, из которых человек, как из лабиринта, ищет единственно верный для него выход. Конструктивным выходом из кризиса идентичности является поиск новых источников информации, дающий расширенное осознание реальности, а также встреча со значимым другим человеком (трасслятором), облегчающим входение в новую реальность. Постепенно новая информация адаптируется в прежней парадигме, ситуация становится понятной. И тогда, как писал поэт, «хочется жить и работать хочется». Социальное взаимодействие и личностный опыт детерминируют идентичность, а исполнительными механизмами являются идентификация и отчуждение.

Понятия «профессия» и «профидентичность» связаны таким образом, что профессия задает содержательные характеристики профидентичности в рам-

## ДИАГНОСТИКА ПРОФЕССИОНАЛЬНОЙ ИДЕНТИЧНОСТИ СТУДЕНТОВ-СТРОИТЕЛЕЙ НА ЭТАПЕ ОБУЧЕНИЯ В ВУЗЕ (НА ПРИМЕРЕ ИЗУЧЕНИЯ СТУДЕНТОВ АЛТГТУ)

ках осваиваемой деятельности, но не так жестко, как пол для половой идентификации и этнос - для этнической. Ни пол, ни этнос не предусматривают решение проблемы идентичности через такие категории, как пригодность и готовность. Как отмечает Шнейдер Л. Б. [1], «профпригодность – это взаимное соответствие данного человека в данной области приложения его сил в данное время». Профпригодность включает в себя отношение к конкретной профессии, труду в целом, интересы, потребности и склонности человека, его привычки, знания, умения, навыки и жизненный опыт. Профессиональная готовность же измеряется такими категориями, как удовлетворенность трудом и взаимоотношениями в коллективе, успешность в овладении профессией и психофизиологическая «цена» труда. Профпригодность проверяется в начале специальной подготовки, а профготовность – в конце. Профидентичность связана с этими категориями опосредованно, внешне, но есть еще и внутренние нравственные профессиональные ориентиры, которые выражаются в ответственности за свой труд и переживании собственной профессиональной эффективности.

Профессиональная идентичность - это осознание своей принадлежности к определенной профессии и определенному профессиональному сообществу, она обусловлена профессиональным общением и профессиональным опытом. Мы понимаем под профессиональной идентичностью самоопределение субъекта в качестве представителя выбранной профессии, осознание им правильности пути развития, ощущение целостности и отождествления внутреннего «Я» с «Делом» и соответствующей профессиональной группой. Формирование профессиональной идентичности человека начинается в период обучения, что обосновывает актуальность изучения ее формирования у студентов строительных специальностей на этапе обучения в университете и вхождения в состав профессионального общества.

Одним из источников формирования профессиональной идентичности является обучение в вузе, где ее границы определены нормативными государственными документами об образовании. Наряду с этим внешним источником существует и внутренний, своего рода личностный камертон настройки: как человек видит идеальный образ своей

профессии и себя в ней. Огромное влияние на становление профессиональной идентичности оказывают не только положительный эмоциональный фон, на котором студенты получают теоретические профессиональные знания, успешно овладевают на практике правами и обязанностями выбранной профессии, но и позитивное восприятие себя в качестве субъекта профессиональной деятельности и принадлежности к профессиональному сообществу. А вот интенсивность освоения профессиональной идентичностью как раз зависит от внутренних ресурсов человека: от уровня его личностного развития, от меры ответственности, которую специалист готов принять на себя и, главное, от силы внутренней мотивации реализовать себя на профессиональном поприще. Таким образом, профессиональная самоидентичность является основой для дальнейшего формирования личности. Недостаточно получить диплом специалиста, необходимо «вложить душу» в то дело, которому ты решил посвятить свою жизнь. Если профессиональную идентичность можно формировать, то профессиональную самоидентичность, по утверждению Шнейдер Л. Б., сформировать нельзя, можно лишь создать условия для ее обретения самим человеком.

Ученые, в чьих научных интересах лежит исследование профессиональной идентичности, выделяют следующие ее статусы: преждевременная, диффузная, достигнутая позитивная идентичность, мораторий и псевдопозитивная идентичности [2].

1. Преждевременная (навязанная) идентичность возникает тогда, когда человек не самостоятельно, под чьим-то давлением сделал профессиональный выбор (например, ведомый друзьями или неумеющий и нежелающий притивостоять диктату родителей) и поэтому не ощущает собственной идентичности с выбранной профессией и профессиональным сообществом. Такие инфантильные люди чувствуют себя неуверенно и характеризуются слабой самостоятельностью и безинициативностью, но при этом высокой степенью агрессивности.

2. Диффузная (размытая) идентичность. Человек с этим статусом идентичности не имеет ясных целей, выстраданных убеждений и ценностей и даже не стремится их активно формировать. Это состояние зыбкой статичности может легко перейти в другую фазу. Если человек осознает свой внутриличностный кризис, он может вступить в стадию моратория, а затем даже перейти к зрелой идентичности. Однако также легко он

может скатиться к преждевременной идентичности, навсегда отказавшись от активного самоопределения. Такие люди склонны к сомнениям в своих способностях и собственной ценности и обладают повышенной восприимчивостью к собственным неудачам и ошибкам.

3. Мораторий. Человек с этим статусом переживает глубокий внутренний кризис своей профессиональной идентичности, что объясняет его высокий уровень тревожности. При этом повышенный уровень самоуважения и интеллектуальной самостоятельности, присущий людям этого статуса, заставляет их активно искать решение в конструктивном направлении. Стадия моратория обязательно предшествует достигнутой идентичности, поскольку поиск, характерный для этого периода, служит основой для решения проблемы профессионального самоопределения личности.

4. Достигнутая позитивная идентичность – это высший уровень развития профессиональной идентичности, свойственный социально зрелым личностям. Их отличает наличие четких, выкристаллизованных в процессе рефлексии жизненно важных целей, ценностей и установок, задающих позитивный вектор личностного и профессионального развития человека. Сформированность таких жизненно значимых ориентиров гарантирует осмысленность жизни, ощущение ее полноты и правильности социального взаимодействия. Такие люди адекватно оценивают себя и собственные возможности, отличаются повышенной рефлексией, насыщенной внутренней и социальной жизнью, а также желанием соответствовать идеальному представлению о себе. Они живут и работают так, чтобы их поступки вызвали у других уважение, одобрение и понимание. По степени развития идентичности статусы моратория и достигнутой идентичности можно назвать более развитыми по сравнению с преждевременной и диффузной идентичностью.

5. Псевдопозитивная идентичность обладает двумя крайностями и амбивалентна по своей сути: характеризуется отрицанием собственной уникальности или, наоборот, ее заносчивое подчеркивание. Такие люди отличаются низким уровнем рефлексии, болезненным неприятием критики в свой адрес, нарушением доверительных отношений в социуме, а также неадекватно высокой самооценкой. Она развивается при стремлении к достижению цели любой ценой, а также вследствие поглощения работой, статусом и т.д.

Профессиональная идентичность в своем максимально устойчивом проявлении наблюдается только на высоком уровне освоения выбранной профессии, которая достигается в возрасте 30-35 лет, однако ее развитие начинается еще на этапе профессионального обучения в вузе. Формирование профидентичности происходит в результате процессов профессионального самоопределения, персонализации и самоорганизации, а быстроту и качество ее становления обеспечивают личный опыт и профессиональное общение [1].

Поставив целью нашего исследования [2] определить уровень сформированности профессиональной идентичности студентов строительного факультета Алтайского государственного технического университета им. И.И. Ползунова, мы определились с методами исследования и обособили выборку. Общий объем выборки составил 142 человека очной формы обучения: 68 студентов-бакалавров второго курса, 55 студентов-бакалавров четвертого курса и 19 студентов четвертого курса специалитета, сроком обучения 6 лет. В качестве инструментария ребятам был предложен тест на изучение профессиональной идентичности по методике Л. Б. Шнейдер [1], а также анкета с пятью вопросами:

1. Связываете ли вы свою дальнейшую карьеру со строительством?
2. Считаете ли вы выбор вашей специальности навязанным или случайным?
3. Испытали ли вы разочарование от профессии на этапе обучения?
4. Насколько на данном этапе обучения ваша учебная программа развивает ваши профессиональные навыки? (от 1 до 10, где 1 – программа не связана с профессией ; 10 – программа направлена на максимальное получение профессиональных навыков).
5. Имеете ли вы опыт работы в строительной отрасли (практики, подработки и другое непосредственное взаимодействие со строительством)?

Анализ анкетирования и тестирования показал следующие результаты по трем группам респондентов. Большая часть бакалавров 2 курса (34%) находится на уровне диффузной идентичности, 28% студентов ощущают себя в статусе моратория. На уровне достигнутой позитивной идентичности оказались лишь 12% студентов. Таким образом, суммарно мораторий и достигнутая позитивная идентичность, как более развитые статусы, набрали всего 40%. 19% бакалавров второго курса занимают ступень навязан-

## ДИАГНОСТИКА ПРОФЕССИОНАЛЬНОЙ ИДЕНТИЧНОСТИ СТУДЕНТОВ-СТРОИТЕЛЕЙ НА ЭТАПЕ ОБУЧЕНИЯ В ВУЗЕ (НА ПРИМЕРЕ ИЗУЧЕНИЯ СТУДЕНТОВ АЛТГТУ)

ной преждевременной идентичности, а 7% студентов обладают псевдоидентичностью. В целом эта категория респондентов показала еще слабо сформированную профессиональную идентичность.

Тенденция, обнаруженная нашим исследованием, подтвердила гипотезу тех ученых, которые также выявили неровный, гетерохронный характер формирования профессиональной идентичности. Д. А. Исаева, например, отмечает, что эйфория первокурсников по поводу поступления в вуз с годами сменяется кризисом профессиональных ожиданий, что связано с расхождением их собственных представлений о выбранной профессии с первым опытом в профессиональной области [3]. Это порождает разочарование в профессии и сомнения в правильности своего выбора. В группе студентов 2 курса с преждевременной идентичностью треть разочаровалась в выбранной профессии и столько же не связывают свою дальнейшую карьеру со строительством. Эта группа бакалавров второго курса также отметила, что программа обучения развивает профессиональные навыки лишь на 5,5 баллов из 10 возможных (под 10 подразумевается максимальное получение профессиональных навыков), что является самой низкой оценкой из всех рассмотренных категорий. (См. Диаграмма 1).

У бакалавров 4 курса, на последнем году обучения на строительном направлении, вновь наблюдаются сомнения в правильности выбранного пути. Однако эта категория респондентов показала более зрелый уровень профессиональной идентичности: уже 31% студентов находится в статусе достигнутой позитивной идентичности, а в статусе моратория – 33%, что суммарно составляет 64% (по сравнению с 40% у второкурсников). Статус диффузной идентичности представлен еще 24% респондентов, а псевдоидентичность и преждевременная идентичность – 9% и 3% соответственно. Такое явление объясняется страхом перед самостоятельной профессиональной деятельностью, которая

включает механизм отката самоидентификации студентов как профессионалов. Аналогичные выводы также подтверждаются исследованиями О. А. Идобаевой [4]. (См. Диаграмма 2).

Самые высокие показатели сформированности профессиональной идентичности оказались у контрольной группы студентов специалитета. Это единственная категория респондентов, где статус преждевременной идентичности полностью отсутствует. Это говорит о том, что студенты специалитета самостоятельно и осознанно сделали свой профессиональный выбор и чувствуют собственную идентичность с выбранной профессией. Именно в этой группе респондентов самая высокая доля студентов со статусом достигнутой позитивной идентичности (41%!) и статусом моратория (26%), что суммарно, как более развитые статусы, составляет 68%. Здесь наблюдается уменьшение доли студентов с диффузной (21%) и псевдопозитивной (11%) идентичностью.

Респонденты этой группы дали наивысшую оценку профессиональности программы обучения. Она составила 6,9 баллов. Студенты контрольной группы отмечают большее погружение в профессиональную сферу за счет увеличения профильных предметов в программе обучения, а также появления опыта в профессиональной деятельности.

Имея большой временной разбег в теоретическом освоении основ профессиональной деятельности, а также имея возможность на нескольких практиках апробировать свои умения и навыки, студенты специалитета смогли достигнуть первых профессиональных успехов, еще находясь в стенах университета. Успешная «проба пера» и возможность преодолеть кризис профессиональных ожиданий положительно сказываются на динамике развития профидентичности в направлении ее укрепления и структурирования (См. Диаграмма 3).



Диаграмма 1 – Распределение статусов профессиональной идентичности студентов 2 курса бакалавриата



Диаграмма 2 – Распределение статусов профессиональной идентичности студентов 4 курса бакалавриата

## ДИАГНОСТИКА ПРОФЕССИОНАЛЬНОЙ ИДЕНТИЧНОСТИ СТУДЕНТОВ-СТРОИТЕЛЕЙ НА ЭТАПЕ ОБУЧЕНИЯ В ВУЗЕ (НА ПРИМЕРЕ ИЗУЧЕНИЯ СТУДЕНТОВ АЛТГТУ)

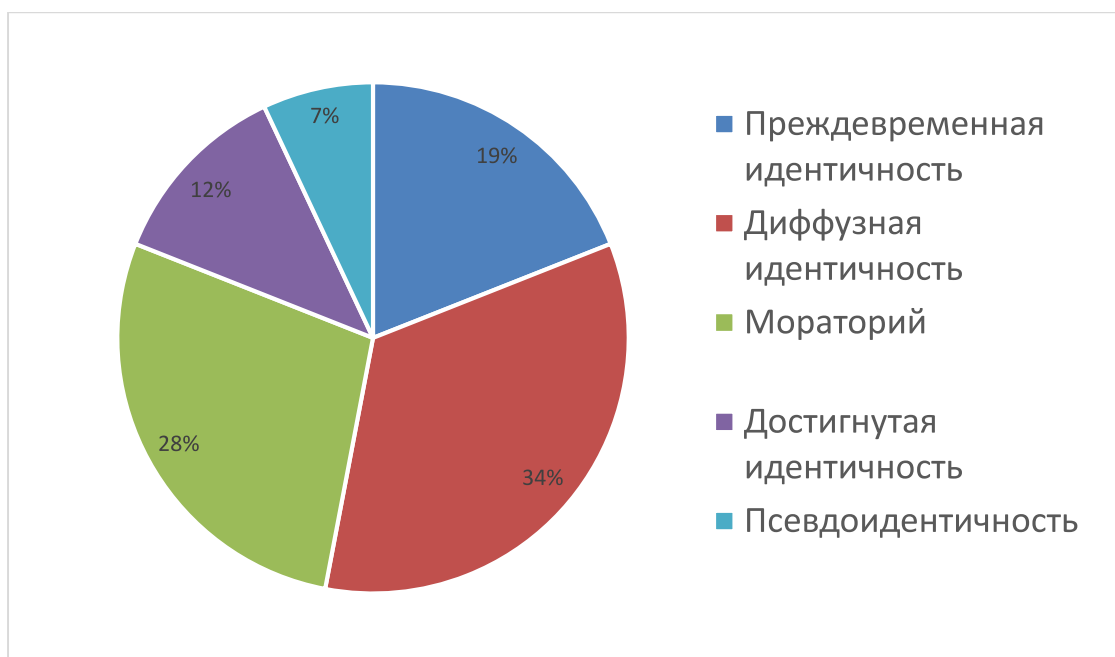

Диаграмма 3 – Распределение статусов профессиональной идентичности студентов 4 курса специалитета

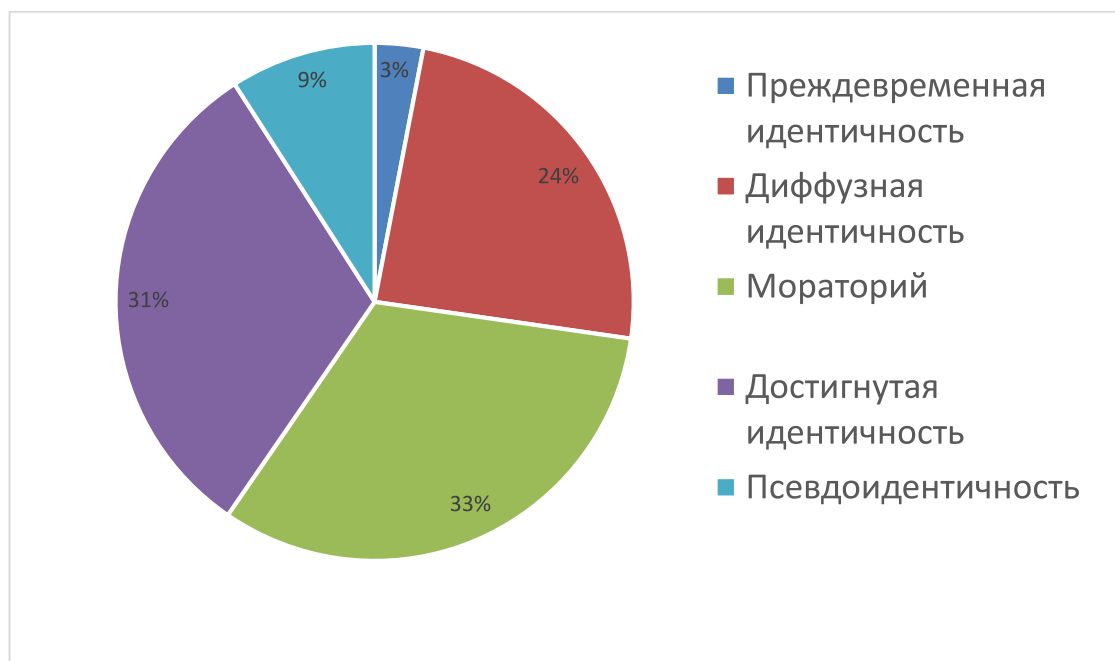
Годы обучения в высшем учебном заведении соответствуют, согласно периодизации, этапу ранней взрослости человека. Профессионально-познавательная деятельность, как ведущая деятельность этого периода, ориентирована на получение профессии, однако овладение ею способствует дальнейшему становлению личности в целом. Можно сказать, что профессиональная идентичность – это интеграция личностной идентичности в профессиональную реальность.

Проведенное нами исследование продемонстрировало сложный характер формирования профессиональной идентичности в юности и ранней взрослости: он является неровным и нелинейным. Для процесса становления профессиональной идентичности характерны колебания на различных жизненных стадиях: спад к началу профессионального обучения, пик в середине обучения, а затем очередной кризис профессиональной идентичности и откат к статусам моратория и диффузной идентичности.

По нашему мнению, профессиональная идентичность, как наиважнейшая характеристика профессионала, свойственна людям, для которых профессиональная деятельность – главное средство самореализации. Только после нескольких лет самостоятельной работы, достаточно овладев профессией, навыками самоорганизации, высоким

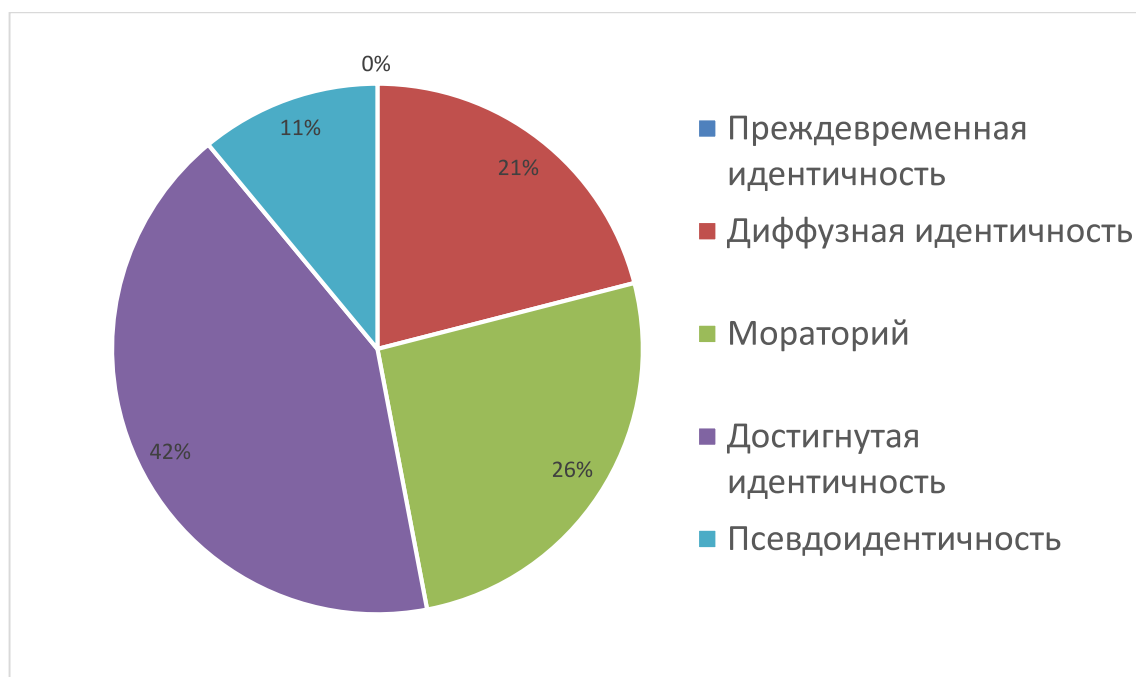
уровнем рефлексии и ответственности, человек может достичь устойчиво высокого уровня профессиональной идентичности.

Достижение профессиональной идентичности у большинства студентов не завершается в ранней взрослости, а только иницируется. При этом, чем быстрее студент вступит в стадию позитивной профессиональной идентичности, тем больше вероятность для позитивного прогноза для будущей профессиональной деятельности, а псевдопозитивная идентичность, наоборот, дает повод скорее для негативного прогноза.

Внешними показателями достижения профессиональной идентичности в юности и ранней взрослости являются самостоятельность профессионального выбора, удовлетворенность выбранной профессией, отсутствие страха за свое профессиональное будущее, а также снижение кризисных переживаний самоопределения и разочарование в профессии.

Следует выделить основные аспекты совершенствования профидентичности в стадии профессиональной подготовки студентов: развитие их коммуникативной компетенции, навыков самоорганизации, умения самостоятельно принимать решения и брать ответственность на себя, а также повышение уровня вовлеченности студентов в профессиональное сообщество.



### СПИСОК ЛИТЕРАТУРЫ

1. Шнейдер, Л. Б. Личностная, тендерная и профессиональная идентичность: теория и методы диагностики. – М.: Московский психолого-социальный институт, 2007. – 128 с.

2. Татаркина, Ю. Н., Красулина, К. А., Юрина, Ю. С. Профессиональная идентичность студентов на примере строительного факультета [Электронный ресурс]. – URL: [http://science.kuzstu.ru/rm/wp-content/Events/Conference/RM/2022/pobedy\\_2022.pdf](http://science.kuzstu.ru/rm/wp-content/Events/Conference/RM/2022/pobedy_2022.pdf) (дата обращения: 20.09.2022).

3. Исаева, Д. А. Особенности становления личностной и профессиональной идентичности в юности и ранней взрослости: автореферат дисс.

канд. психол. наук. – СПб.: Санкт-Петербургский гос. ун-т, 2013. – 26 с.

4. Идобаева, О. А. Психологическое сопровождение развития личности на разных этапах профессионализации: монография. – М.: Эко-Пресс, 2011. – 172 с.

**Татаркина Юлия Николаевна** – кандидат социологических наук, доцент кафедры «Философия и социология» АлтГТУ им. И. И. Ползунова (г. Барнаул). E-mail: [Tun1955@mail.ru](mailto:Tun1955@mail.ru)

## ПОВЫШЕНИЕ ПРИВЛЕКАТЕЛЬНОСТИ АЛТАЙСКОГО ГОСУДАРСТВЕННОГО ТЕХНИЧЕСКОГО УНИВЕРСИТЕТА ИМ. И.И. ПОЛЗУНОВА СРЕДИ АБИТУРИЕНТОВ (НА ПРИМЕРЕ РАЗРАБОТКИ КОМПЛЕКСНОЙ МОТИВАЦИОННО-ПООЩРИТЕЛЬНОЙ ПРОГРАММЫ)

**В. А. Яровикова, И. А. Панченко**

Алтайский государственный технический университет им. И. И. Ползунова, г. Барнаул

*В статье предлагается мотивационно-поощрительная программа для абитуриентов, разработанная на основе построения модели процесса потребительского поведения школьника при выборе университета, компоративного анализа информационных кампаний университетов Западной Сибири и пилотного опроса. Программа ориентирована на представление баллов ЕГЭ как ресурса, который способен расходовать абитуриент на ряд материальных и нематериальных стимулов от Алтайского государственного технического университета им. И.И. Ползунова.*

**Ключевые слова:** ценности, абитуриенты, поступление в университет, продвижение университета, рынок образовательных услуг, мотивационная программа, рекламная кампания, единый государственный экзамен, высшие учебные заведения.

В современных условиях повсеместного развития рынка образовательных услуг развивается в первую очередь культура потребительского поведения. Обширный и постоянно растущий спектр предложений позволяет современным абитуриентам руководствоваться наилучшей ценой, территориальной доступностью, технической оснащенностью и комфортом. Также стоит отметить, что и сам формат единого государственного экзамена позволяет сегодня школьникам направлять свои документы в ряд университетов за пределами домашней локации, тем самым не завися от фактора региональности. В этой связи высшие учебные заведения, находясь в условиях регионального конкурентного рынка образовательных услуг, включаются также и в конкурентное противостояние на межрегиональном уровне. Не исключением является и Алтайский государственный технический университет им. И.И. Ползунова (АлтГТУ), ежегодно реализующий планы по набору абитуриентов на программы подготовки высшего и средне-специального образовательных уровней.

В условиях приемной кампании 2022 г. АлтГТУ столкнулся с рядом вызовов, в том числе: рост контрольных цифр приёма, наличие аналогичных профилей на региональном рынке, а также существенный отток поступающих в соседние регионы, в том числе: Красно-

ярский край, Новосибирская, Омская и Томская области.

Для решения вышеобозначенных задач авторы статьи обратились к разработке мотивационно-поощрительной программы абитуриентов, используя построение модели потребительского поведения школьника при выборе университета, компоративный анализ информационных кампаний университетов Западной Сибири, а также пилотный опрос.

Исследователи Ф. Котлер, Д. Энджел, П. Миниард, Р. Блаккуэл, Н. Рехэм и Г. Ассэль в рамках процесса потребительского поведения выделили следующие этапы: осознание проблемы, поиск информации, оценка вариантов, принятие решения о совершении покупки, поведение после совершения покупки [1]. Следует полагать, что в условиях поступления в университет абитуриент также проходит выделенные этапы, учитывая соответствующие особенности рынка образовательных услуг, а именно: стратегическая направленность решения (выбор предмета для сдачи государственного экзамена предполагает длительную подготовку и является допокупкой, предварительным приобретением); участие в конкурсном отборе (высокая степень трудозатрат, влияющая на развитие мотива достижения, а также формирование избегающего поведения с четкой фиксированной установкой «Нужно поступить!»); четкое

разграничение этапов «до» поступления и «после» поступления (интенсивная подготовка, переживание стресса в период сдачи экзаменов и приемной кампании в восприятии абитуриента находится на этапе «до» поступления, при этом успешное поступление позволяет перейти на следующий этап студенчества и прийти к самоидентификации личности как студента).

Таблица 1 – Модель потребительского поведения абитуриента

Этап поведения потребителя	Период	Особенности поведения
осознание проблемы	В период перехода школьника в 10 класс	необходимость предварительного выбора экзаменов для подготовки к сдаче ЕГЭ.
поиск информации	вторая четверть 10 класс	ознакомление с профессиональными траекториями по степени дохода, личным интересам и востребованности профессии
оценка вариантов	первая четверть 11 класс	выбор ЕГЭ для сдачи экзамена, поиск предложений по доступности в соответствии с территориальным и материальным фактором
решение о покупке	получение результатов ЕГЭ	подача документов в приемные комиссии университетов и участие в общем конкурсе; постоянное ознакомление со списками и выбор варианта с высокой вероятностью поступления
поведение после покупки	выход приказа о зачислении	осознание себя студентом, знакомство с университетом и его сообществом, формирование ролевой модели студента университета

Представленные в таблице 1 данные наглядно свидетельствуют о том, что выбор университета и будущей образовательной траектории является длительным процессом и четко связан с образовательным циклом школьника, определяющего для себя необходимые предметы для сдачи единого государственного экзамена и постепенно формирующего представление о месте своего обучения [5, 6].

Проводя оценку кампаний по продвижению университетов Западной Сибири, отмечаются следующие компоненты материальной и нематериальной стимуляции к окончательному принятию решения: работа с ценой и материальными преимуществами (программа скидок в соответствии с баллами абитуриента); интенсивная программа информирования абитуриентов о наличии в университете большого числа бюджетных мест; нематериальное стимулирование (трансляция комфортных условий проживания и обучения).

В этой связи представляется необходимым выявление основных преимуществ, на которые обращают внимание абитуриенты при выборе вуза. Для выявления предварительных показателей в рамках приемной кампании 2022 г. было проведено пилотное исследование методом опроса 100 абитуриентов университета. Полученные данные позволяют судить о том, что при выборе университета 90% абитуриентов руководствуются баллами ЕГЭ; 85% поступающих считают, что выбор профессии характеризуется удачным трудоустройством после обучения; 80% считают важным условия проживания и доступность среды университета; 70% представляют университет как единую экосистему и фактор связности, территориальной близости корпусов играет важную роль при выборе; 80% опрошенных подтверждают факт высокого уровня стресса при участии в конкурсе. При этом в ходе опроса удалось уточнить, что в среднем абитуриенты подавали документы в 4 университета, в том числе в АлтГТУ. Для 89% опрошенных постоянное информирование со стороны вуза и снятие стресса при поступлении в период приемной кампании являлось приоритетным вопросом.

**ПОВЫШЕНИЕ ПРИВЛЕКАТЕЛЬНОСТИ АЛТАЙСКОГО ГОСУДАРСТВЕННОГО ТЕХНИЧЕСКОГО УНИВЕРСИТЕТА ИМ. И.И. ПОЛЗУНОВА СРЕДИ АБИТУРИЕНТОВ (НА ПРИМЕРЕ РАЗРАБОТКИ КОМПЛЕКСНОЙ МОТИВАЦИОННО-ПООЩРИТЕЛЬНОЙ ПРОГРАММЫ)**

Таблица 2 – Сравнение материальных и нематериальных предложений для абитуриентов университетами Западной Сибири [2, 3, 4]

<b>СФУ</b>	<b>АлтГУ</b>	<b>ТГУ</b>
трансляция ценностей комплексной экосистемы университета и доступности дистанционного образования; дополнительные баллы при поступлении в университет за индивидуальные достижения; большое количество мест в общежитии; количество бюджетных мест	повсеместное присутствие в медийном поле региона (теле и радиореклама, реклама «indoor» в торговых комплексах); наружная реклама в местах высокой проходимости; возможность прохождения стажировок в Европе и Азии; широкий спектр образовательных программ	дополнительные баллы при поступлении за участие в конкурсных мероприятиях; присутствие в регионах РФ через выездные приемные комиссии
бонусная программа «Университетская долина – 2022»; стипендия до 20 тыс. руб. в соответствии с результатами сдачи ЕГЭ; скидки поступающим на договорной основе; частичная компенсация стоимости проезда в Красноярск при наличии определенных баллов ЕГЭ; предоставление рассрочки для оплаты обучения; образовательный кредит – 3% годовых	стипендия победителям олимпиад до 30 тыс. руб.; стипендиальные поощрения в соответствии с количеством баллов и соблюдением ряда условий (аттестат с отличием, участие в профессиональных чемпионатах и т.д.)	стипендия победителям и призерам олимпиад до 20 тыс. руб.

*Н. – Нематериальные; М – Материальные; П – Предложения; Б – Сибирский Феде-*

*ральный университет; В – Алтайский государственный университет; Г – Томский государственный университет.*

На основании вышеизложенного представляется возможным организовать удержание абитуриента и его мотивирование через предоставление возможности распоряжаться своим ресурсом – баллами ЕГЭ. Вместе с тем АлтГТУ обладает рядом преимуществ: развитая система общежитий, централизованный кампус для прохождения обучения в одном месте, наличие спортивного манежа, плавательного бассейна, а также единственного в регионе военного учебного центра. Уложение всех ценностей возможно через разработку комплексной мотивационно-поощрительной программы, охватывающей как материальные, так и нематериальные способы стимуляции поступающих. При этом ядром программы должен явиться процесс расходования и конвертирования ресурса абитуриента (баллов ЕГЭ).

Таблица 3 – Модель мотивационно-стимулирующего пакетного предложения для абитуриента университета

<b>Академическая траектория</b>	
Сумма баллов	Размер стипендии
300	25 тыс. руб.
280	20 тыс. руб.
270	17 тыс. руб.
220	8 тыс. руб.
210	6 тыс. руб.
200	3 тыс. руб.
<b>Конструктор преимуществ</b>	
180 б. ЕГЭ из общего кол-ва	приоритет при поступлении на военную кафедру
180 б. ЕГЭ из общего кол-ва	повышение академического рейтинга по итогам 1 сессии
150 б. ЕГЭ из общ. кол-ва	выбор комнаты в общежитии и приоритет при заселении
100 б. ЕГЭ из общ. кол-ва	годовой абонемент в бассейн АлтГТУ
100 б. ЕГЭ из общ. кол-ва	выбор дополнительных образовательных курсов: <ul style="list-style-type: none"> <li>· - курс 1С разработчик</li> <li>· - курс графики и дизайна</li> <li>· - курс сценического вокала и т.д.</li> </ul>

К примеру, поступающий с максимальными баллами (300) может обменять их на повышенную стипендию в размере 25 тыс. руб. или распределить в соответствии с нематериальными преимуществами, воспользовавшись конвертером баллов.

Существенное место занимает и вовлечение абитуриентов, заключающих договоры на платное обучение. Следует также указать на возможность распределения баллов. В случае с «платником» особое место играет стоимость обучения, следовательно балл следует связать со снижением цены.

Таблица 3.1 – Платное образование

Баллы	Сумма скидки за годовое обучение
200	- 10 %
170	- 7 %
150	- 5 %
Конструктор преимуществ такой же, как в предыдущих разделах	

Подводя итог, следует отметить, что в процессе поступления в университет абитуриент проходит все этапы потребительского поведения. В результате исследования выявлено, что среди ряда университетов Западной Сибири отсутствуют комплексные мотивационно-поощрительные предложения, позволяющие абитуриенту использовать свои баллы ЕГЭ как ресурс, через который можно включиться в процесс потребления материальных и нематериальных поощрений внутри университета. Усматривается, что разработка комплексной программы мотивации позволит существенно увеличить приток абитуриентов в Алтайский государственный технический университет им. И.И. Ползунова.

#### СПИСОК ЛИТЕРАТУРЫ

1. Тимохина, А. Г. Поведение потребителя: учеб. пособие: [в 2 ч.] / Г.С. Тимохина; М-во обра-

зования и науки Рос. Федерации, Урал.гос.экон.ун-т. – Екатеринбург: [Изд-во. Урал. гос. экон. ун-та], 2015. – 138 с.

2. Как поступить в ТГУ без экзаменов и получить 20 тыс. руб. стипендии. — Текст : электронный // Приемная комиссия ТГУ : [сайт]. — URL: <https://abiturient.tsu.ru/ru/node/9550> (дата обращения: 10.09.2022).

3. АлтГУ продолжает поддержку одаренных студентов и гарантирует повышенные стипендии отличникам. — Текст : электронный // Алтайский государственный университет : [сайт]. — URL: <https://www.asu.ru/news/events/44701/> (дата обращения: 11.09.2022).

4. Программа поддержки СФУ талантливых абитуриентов в 2022 году. — Текст : электронный // Сибирский Федеральный университет : [сайт]. — URL: <https://admissions.sfu-kras.ru/scholarships#dolina> (дата обращения: 11.09.2022).

5. Калужский, М. Л. Маркетинг : учебник : [16+] / М. Л. Калужский. – Изд. 2-е. – Москва ; Берлин : Директ-Медиа, 2021. – 218 с.

6. Психология личности. Теории личности зарубежных психологов: учеб.-метод. пособие / состав., подборка, подготовка «ключевых понятий» и рис.-схем Л. В. Кавтун. – Новосибирск: Изд-во НГТУ, 2010. – 107 с.

**Яровикова Виктория Андреевна** – кандидат исторических наук, старший преподаватель кафедры «Философия и социология», директор Центра профориентации и довузовской подготовки АлтГТУ им. И. И. Ползунова (г. Барнаул). E-mail: [yarovicova.vica@mail.ru](mailto:yarovicova.vica@mail.ru).

**Панченко Илья Анатольевич** – менеджер Центра профориентации и довузовской подготовки АлтГТУ им. И. И. Ползунова (г. Барнаул). E-mail: [ist22ru@vk.com](mailto:ist22ru@vk.com).

## СТРАТЕГИЧЕСКИЕ ОРИЕНТИРЫ ВОСПИТАНИЯ ОБУЧАЮЩИХСЯ ПО СПЕЦИАЛЬНОСТИ СРЕДНЕГО ПРОФЕССИОНАЛЬНОГО ОБРАЗОВАНИЯ

**Р. В. Гребеньков, А. А. Гребенькова**

Алтайский государственный технический университет им. И. И. Ползунова, г. Барнаул

*Статья посвящена исследованию стратегических ориентиров воспитания обучающихся по специальности среднего профессионального образования в Алтайском государственном техническом университете им. И.И. Ползунова. Основной целью воспитания в АлтГТУ по специальности среднего профессионального образования является личностное и профессиональное развитие обучающихся. Реализация конкретных форм и методов воспитательной работы воплощается в календарном плане воспитательной работы, утверждаемом ежегодно на предстоящий учебный год на основе направлений воспитательной работы, установленных в рабочей программе воспитания. Самоанализ организуемой воспитательной работы осуществляется по направлениям воспитательной работы и проводится с целью выявления основных проблем воспитания обучающихся в образовательной организации и последующего их решения.*

**Ключевые слова:** воспитание, среднее профессиональное образование, ориентиры воспитания, самоанализ воспитательной работы.

Стратегические ориентиры воспитания сформулированы Президентом Российской Федерации В. В. Путиным: «Формирование гармоничной личности, воспитание гражданина России – зрелого, ответственного человека, в котором сочетается любовь к большой и малой родине, общенациональная и этническая идентичность, уважение к культуре, традициям людей, которые живут рядом».

Основной целью воспитания в Алтайском государственном техническом университете им. И.И. Ползунова по специальности среднего профессионального образования является личностное и профессиональное развитие обучающихся, которое предполагает:

1) усвоение социально-значимых знаний, норм поведения, выработанных обществом на основе общечеловеческих и национальных ценностей (семья, отечество, жизнь, человек, труд, мир, природа, знания, культура, здоровье и др.);

2) развитие у обучающихся социально-значимых отношений (позитивное отношение к общественным ценностям);

3) приобретение общечеловеческих и национальных ценностей, опыта осуществления социально-значимой деятельности, в том числе профессионально ориентированной.

Цель воспитания в АлтГТУ ориентирует педагогических работников (профессорско-преподавательский состав) и руководителей воспитательных структур на обеспечение позитивной динамики личностного и профессионального развития обучающегося, на сотрудничество, партнерские отношения с обучающимся, в ходе которых обучающийся прилагает усилия по своему саморазвитию.

Достижение цели воспитания обуславливает решение следующих основных задач:

- сохранение и развитие лучших традиций российской интеллигентности как единства образованности, воспитанности и культуры;

- актуализация системы базовых ценностей личности;

- приобщение к университетской корпоративности и солидарности, которое определяет систему ценностей, объединяющей студентов, сотрудников и преподавателей для достижения общих целей;

- выявление и развитие творческого потенциала личности студентов, приобщение их к основам отечественной культуры, формирование ценностных ориентиров, патриотизма устойчивых нравственных принципов и норм, приобщение к выбранной профессии, укрепление активной жизненной позиции;

- создание оптимальных условий в вузе для развития и самореализации обучающихся, оказание им помощи в самовоспитании, самоопределении, нравственном самосовершенствовании, освоении широкого социального опыта;

- активизация работы по гражданско-правовому, патриотическому, духовно-нравственному и экологическому воспитанию молодежи;

- создание условий для развития добровольческого движения, являющегося эффективным инструментом гражданско-патриотического воспитания;

- обеспечение взаимодействия органов студенческого самоуправления с руководством вуза, органами государственной власти, общественными объединениями; развитие студенческих инициатив и привлечение будущих специалистов к различным формам социально-значимой деятельности;

- обеспечение социально-психологической поддержки студентов, адаптация первокурсников и иногородних студентов к изменившимся условиям жизнедеятельности с целью вхождения в университетскую среду;

- формирование потребности в здоровом образе жизни и неприятие асоциальных явлений;

- воспитание положительного отношения к труду, воспитание ответственности в деловых отношениях.

Практическая реализация цели и задач воспитания осуществляется в рамках следующих направлений воспитательной работы:

1) становление личности в духе патриотизма и гражданственности;

2) социализация и духовно-нравственное развитие личности;

3) бережное отношение к живой природе, культурному наследию и народным традициям;

4) воспитание у обучающихся уважения к труду и людям труда, трудовым достижениям;

5) развитие социального партнерства в воспитательной деятельности образовательной организации;

6) создание оптимальных условий для развития этической и эстетической культуры студентов.

Каждое из них представлено в соответствующем модуле.

1. Модуль «Гражданственность и патриотизм».

Цель модуля: развитие личности обучающегося на основе формирования у обучающегося чувства патриотизма, гражданственности, уважения к памяти защитников Отече-

ства и подвигам Героев Отечества, закону и правопорядку.

2. Модуль «Социализация. Духовно-нравственное и эстетическое воспитание».

Цель модуля: создание условий для самоопределения и социализации обучающихся на основе социокультурных, духовно-нравственных, эстетических ценностей и принятых в российском обществе правил и норм поведения в интересах человека, семьи, общества и государства, формирование у обучающихся уважения к старшему поколению.

3. Модуль «Окружающая среда. Культурное наследие и народные традиции».

Цель модуля: формирование у обучающихся чувства бережного отношения к живой природе и окружающей среде, культурному наследию и традициям многонационального народа России.

4. Модуль «Спорт и здоровый образ жизни. Профилактика негативных явлений в молодежной среде».

Цель модуля: всестороннее развитие и совершенствование физических качеств и связанных с ними способностей обучающегося; популяризация физической культуры и спорта, также здорового образа жизни; формирование негативного отношения к проявлениям экстремизма, терроризма за счет активных профилактических мер.

5. Модуль «Профорientация».

Цель модуля: создание условий для удовлетворения потребностей обучающихся в интеллектуальном, культурном и нравственном развитии в сфере трудовых и социально-экономических отношений посредством профессионального самоопределения, подготовка высококвалифицированного специалиста, востребованного на рынке труда.

6. Модуль «Социальное партнерство в воспитательной деятельности».

Цель модуля: активное взаимодействие воспитательных структур АлтГТУ с организациями, созданными по инициативе обучающихся, с общественными движениями, органами власти и другими образовательными организациями.

7. Модуль «Досуг. Культурная и творческая деятельность».

Цель модуля: создание оптимальных условий для развития этической и эстетической культуры студентов, условий для становления и развития высоконравственного, творческого, инициативного гражданина Российской Федерации.

Реализация конкретных форм и методов воспитательной работы воплощается в календарном плане воспитательной работы,

## СТРАТЕГИЧЕСКИЕ ОРИЕНТИРЫ ВОСПИТАНИЯ ОБУЧАЮЩИХСЯ ПО СПЕЦИАЛЬНОСТИ СРЕДНЕГО ПРОФЕССИОНАЛЬНОГО ОБРАЗОВАНИЯ

утверждаемом ежегодно на предстоящий учебный год на основе направлений воспитательной работы, установленных в рабочей программе воспитания.

Самоанализ организуемой воспитательной работы осуществляется по направлениям воспитательной работы и проводится с целью выявления основных проблем воспитания обучающихся в образовательной организации и последующего их решения.

Основными направлениями анализа организуемого воспитательного процесса являются:

- результаты воспитания, социализации и саморазвития обучающихся;
- состояние организуемой в АлтГТУ совместной деятельности обучающихся и педагогических работников, руководителей воспитательных структур.

Анализ организуемого воспитательного процесса осуществляется педагогическими работниками, кураторами студенческих групп совместно с заместителем директора по воспитательной работе колледжа с последующим обсуждением его результатов на заседаниях кафедр, а также на заседании объединенного Ученого совета структурных подразделений непрерывного образования.

### СПИСОК ЛИТЕРАТУРЫ

1. Маленкова, Л.И. Теория и методика воспитания: учебник / Л.И. Маленкова. – М.: Педагогическое общество России, 2004. – 480 с.
2. Методика воспитательной работы: учебное пособие для студ. высш. учеб. заведений / Под ред. В.А. Сластенина. – М.: «Академия», 2009. – 160 с.
3. Справочник заместителя директора по воспитательной работе / Сост. Л.В. Голубева, Г.П. Попова. – Волгоград: Учитель, 2013. – 239 с.

**Гребеньков Роман Вячеславович** – заместитель директора по воспитательной работе Университетского технологического колледжа АлтГТУ, преподаватель кафедры «Технология машиностроения» АлтГТУ, e-mail: [roman-greb@mail.ru](mailto:roman-greb@mail.ru).

**Гребенькова Анна Александровна** – редактор Отдела развития публикационной деятельности АлтГТУ, e-mail: [agatorika@mail.ru](mailto:agatorika@mail.ru).



# ОТЕЧЕСТВЕННАЯ ИСТОРИЯ

УДК 93/94

## АЛТАЙСКИЙ КРАЕВОЙ ДОМ САНИТАРНОГО ПРОСВЕЩЕНИЯ В ПОСЛЕВОЕННЫЙ ПЕРИОД

**Т. А. Голуенко, О. Е. Контева, О. В. Степанова**

Алтайский государственный технический университет им. И. И. Ползунова, г. Барнаул

*В данной статье рассматривается опыт санитарно-просветительской работы учреждений здравоохранения алтайского края в послевоенный период на примере работы краевого дома санитарного просвещения Алтайского края. На фоне описания тяжелых санитарных последствий Второй мировой войны для развития здравоохранения в Алтайском крае изучаются основные направления работы санитарного просвещения. В статье использованы документы фондов Государственного архива Алтайского края 1945-1960-х годов.*

**Ключевые слова:** история, здравоохранение, история медицины, история здравоохранения, санитарное просвещение, история СССР, история Алтая, Алтайский край.

В 1945-1960-е гг. в экстремальных условиях послевоенной обстановки на фоне демографического кризиса в здравоохранении Алтайского края постепенно происходил переход к мирной жизни, переориентация к нуждам гражданского населения. На первом плане встали задачи широкомасштабной борьбы с инфекционными заболеваниями, ситуация с которыми была особенно неблагоприятной.

В послевоенный период, ввиду поставленной временем задачи преодоления санитарных последствий войны, в кратчайшие сроки, усилилось внимание к санитарному просвещению и пропаганде санитарно-гигиенических знаний. В области санитарного просвещения в послевоенный период было существенный прогресс в масштабах и качестве планируемой работы. Перед региональными органами здравоохранения была поставлена задача уделить больше внимания на подготовку населения по санитарной грамотности, сделать санитарно-просветительскую работу интересной, доходчивой и массовой.

Именно санитарное просвещение население стало одной из приоритетных задач краевого здравоохранения. Органы здравоохранения активизировали работу по пропаганде санитарных знаний, нашли новые формы и методы. Санитарное просвещение способствует решению важных проблем здравоохранения, как раннее обращение заболев-

ших к врачу, соблюдение населением гигиенических норм поведения и правил профилактики болезней, организация здорового быта, а также содействует ликвидации предрассудков и суеверий. Анализ работы органов и учреждений здравоохранения.

Ведущими учреждениями, отвечающими за санитарное просвещение в системе советского здравоохранения являлись специализированные дома санитарного просвещения.

Соответственно, организующим и методологическим центром всей санитарно-агитационной работы по краю являлся губернский дом санитарного просвещения в г. Барнауле, организованный ещё в апреле 1925 г., а с 1942 г. получивший статус краевого. В 1942 году он преобразуется в Алтайский краевой дом санитарного просвещения (далее - АКДСП). Городские филиалы имелись в гг. Горно-Алтайске и Бийске.

В 1945 г. Алтайский краевой дом санитарного просвещения (далее - АКДСП) имел 9 штатных единиц. Актив Дома санитарного просвещения насчитывал 300 врачей и 2000 фельдшеров. В качестве заведующих работали известные врачи – О. В. Ямпольская, А. С. Кодкин [1]. В послевоенный период они активизировали свою работу в области редакционно-издательской деятельности, лекционной пропаганды, научно-методической помощи.

Распространенными доступными методами агитации и просвещения были беседы,

лекции, доклады, консультации специалистов, вечера санитарного просвещения, кружковые занятия с санитарным активом, «уголки здоровья», радио, диафильмы, брошюры, памятки, листовки, лозунги, газетные и журнальные статьи и др.

Дом санитарного просвещения постепенно активизировал редакционно-издательскую деятельность, использовал средства массовой информации, распространял медицинскую литературу, проводил книжные выставки. С 1943 г. по начало 1950-х гг. в Алтайском крае издавалась региональная специализированная газета «За санитарную культуру», которая из номера в номер освещала состояние и задачи санитарной организации, помещала на своих страницах консультации по различным вопросам санитарии и эпидемиологии, освещала новейшие достижения в области медицины, пропагандировала передовой опыт учреждений здравоохранения. На её страницах были опубликованы статьи ведущих гигиенистов страны – профессором В. А. Пулькис, Г. А. Баткиса [2]. В газете "За санитарную культуру" простым доступным языком разъяснялись все способы и методы гигиенического воспитания. Газета выходила 2 раза в месяц тиражом около 3000 экземпляров с таким расчётом, что экземпляр газеты получали все без исключения медицинские учреждения, крупные предприятия, совхозы, колхозы [3]. За один только 1948 г. было издано 30 номеров газеты «За санитарную культуру» тиражом в 3500 экземпляров каждого номера [4.]. В адрес газеты поступали материалы из самых отдалённых участков периферии. Научно-медицинское общество принимает активное участие в издании газеты. Газета являлась организующим центром для работы всей медицинской сети в области санитарного просвещения [5]. Также статьи и информационные материалы регулярно печатались в заводских многотиражках, в «Алтайской правде» [6].

При АКДСП работала краевая медицинская библиотека, имевшая большое значение для всего медицинского сообщества края, её фондами широко пользовались врачи. Большим событием для края стало принятое в 1948 г. Бюро президиума Академии медицинских наук СССР решение об оказании постоянной помощи АКДСП в области лекционной пропаганды, издательской деятельности и пополнении литературой имеющейся при Доме научно-методической библиотеки [7]. В исполнении этого решения АКДСП получил безвозмездно 200 книг и журналов по актуальным проблемам медицины. Также, сов-

местно с Институтом туберкулёза, Академия медицинских наук подготовила сборник методических материалов помощь сельскому врачу о профилактике туберкулёза [8]. Большое количество санитарно-просветительской литературы в 1948 г. было получено из Центрального института санитарного просвещения [9]. В конце 1940-х гг. в АКДСП в год издавалось до 360 000 экземпляров санитарно-просветительской литературы. Большим тиражом выходили листовки «Чистота - основное средство предупреждения сыпного тифа», «Что нужно знать родителям и педагогам о скарлатине», плакаты «За чистоту в быту и на производстве», «Предупредим заболевания сыпным и возвратным тифом», плакаты о мерах предупреждения скарлатины и дифтерии «Горло болит» и др. [10]. В помощь врачам и средним медицинским работникам в 1948 г. в АКДСП совместно с санитарно-эпидемиологическими органами, лечебно-профилактическими учреждениями издавались сборники методических материалов и лекций: «Сборник лекций и бесед», «Сборник по борьбе с кожно-венерическими заболеваниями», «Сборник материалов по борьбе с паразитарными инфекциями» тиражами в 2000-5000 экз. [11]. Дом санитарного просвещения значительно улучшает снабжение периферии методической и популярной литературой. Помощь со стороны центральных и местных учреждений, активизация редакционно-издательской деятельности позволяла постепенно увеличить рассылку литературы в сельские районы. Для сравнения, если в 1946 г. районы края получили только 15 тыс. экземпляров просветительской литературы, то в 1948 г. – уже более 38 тыс. экземпляров (плакаты, листовки, брошюры), а также 1200 выставок, 410 витрин, 240 комплектов диапозитивов и диафильмы. В 1950 г. книжный фонд библиотеки Дома санитарного просвещения составил уже 18 тысяч.

К большим достижениям здравоохранения края был выпуск газеты «За санитарную культуру» тиражом более 3000 экземпляров. Газета знакомит всех медицинских работников края с актуальной повесткой, повышающей их квалификацию. Тем более, что к участию в газете привлечено созданное в 1945 г. Консультационное бюро краевых специалистов, которые вели рубрику "Беседы врача".

Важной частью работы АКДСП в области популяризации санитарно-гигиенических знаний среди широких масс населения являлось проведение лекций и бесед, демонстрация просветительских фильмов.

Лекционную пропаганду вели ведущие врачи края. Во второй половине 1940-х гг. при АКДСП был организован лекторий и актив лекторов из числа квалифицированных врачей-специалистов. Лекционное просвещение при АКДСП в эти годы велось такими ведущими специалистами как Н. В. Померанцевой, В. Ф. Сульдиной, Е. А. Компанеец, В. А. Зеровой, Ю. К. Эрдман, В. М. Борисовой, А. М. Рабиль и другими известными врачами края, многие из которых являлись активными участниками и докладчиками заседаний научного общества врачей и научного педиатрического общества края [12]. АКСНД был базой научно-медицинского общества края. Лекции пользовались успехом и популярностью у населения города Барнаула. Целым событием в жизни медицинского сообщества края в этот период стали лекции Ю.К. Эрдмана «Духовная жизнь человека» и В.М. Борисовой «Рак матки и его распознавание» [13]. Состав аудитории был самым разнообразным: и медицинские работники, и персонал и воспитанники детских домов, курсанты партийной школы, простые горожане. Лекции могли сопровождаться демонстрацией фильмов с помощью имеющегося в АКДСП звукового киноаппарата. Только за 1945 г. в АКДСП было прочитано 64 лекции с охватом 1216 слушателей по различным аспектам организации профилактических мероприятий и борьбы с инфекционными заболеваниями. Позднее, в 1948 г. только за один месяц читалось уже по 40-50 лекций [14]. Тематика лекций и бесед в основном была в рамках актуальных задач охраны здоровья соответствующего периода. Эти же лекторы работали и за пределами АКДСП – в общежитиях промышленных предприятий, ремесленных училищах и школах фабрично-заводского обучения. На промышленных предприятиях в целях большего охвата лекции проводились через заводские радиоузлы [15]. Для распространения лекций и бесед использовались встречи с организованным и неорганизованным населением.

Но всё же, лекционное просвещение было ограничено в 1940-е гг. территорией городов и некоторых райцентров. Наиболее активно санитарно-агитационная работа проводилась в годах: Барнаул, Бийск, Рубцовск, Славгород; в Тальменком, Алтайском, Троицком и др. районах.

Проблемой организации работы краевых служб санитарного просвещения, медицинских работников, лекторов домов просвещения была в обширности территории края, удаленности большинства сельских насе-

ленных пунктов, особенно в Горно-алтайской автономной области. Для расширения территориальных рамок просвещения от краевых властей в 1950 году Алтайский дом санитарного просвещения получил автомашину ГАЗ-51, используемую для выездов специалистов за пределы краевого центра. Со временем расширялись выезды в сельские районы.

Сеть домов санитарного просвещения на Алтае постепенно расширялась: были образованы областной дом санитарного просвещения в Горно-Алтайске, Бийский городской дом санитарного просвещения [16]. Таким образом, в первые послевоенные годы сеть домов просвещения на Алтае занимались пропагандировали политику государства в области здравоохранения, популяризировали достижения медицинской науки, распространяли знания из области санитарии и гигиены среди населения края, внедряли гигиенические навыки в организацию труда и быта, оказывали методическую помощь организациям массовой общественной самостоятельности в борьбе за санитарное благоустройство, санитарный порядок населённых пунктов, учреждений и предприятий. С декабря 1956 года Алтайский краевой дом санитарного просвещения объединяют с краевой СЭС. С этого времени начинается новый этап развития санитарного просвещения на Алтае.

#### СПИСОК ЛИТЕРАТУРЫ

1. ГААК. – Ф.726. – Оп.1. – Д.214а. – Л.397.
2. Годы, события, люди санитарной службы Алтайя. – Барнаул, 1997. – 245 с. – С.7.
3. ГА АК. - Ф.726. - Оп.1. - Д.214а. - Л.398.
4. ГА АК. - Ф.762. - Оп.1. - Д.190. - Л.27
5. ГА АК. - Ф.726. - Оп.1. - Д.214а. - Л.398.
6. ГА АК. - Ф.726. - Оп.1. - Д.214а. - Л.401.
7. ГА АК. - Ф.762. - Оп.1. - Д.190. - Л.26.
8. ГА АК. - Ф.762. - Оп.1. - Д.190. - Л.26
9. ГА АК. - Ф.762. - Оп.1. - Д.190. - Л.28
10. ГА АК. - Ф.762. - Оп.1. - Д.190. - Л.26.
11. ГА АК. - Ф.762. - Оп.1. - Д.190. - Л.27
12. ГА АК. - Ф.726. - Оп.1. - Д.214а. - Л.398; ЦХАф АК. Ф.726. Оп.1. Д.214а. Л.16-17.
13. ГА АК. - Ф.726. - Оп.1. - Д.214а. - Л.398.
14. Алтайская правда. - 1947. - 23 июня.
15. ГА АК. - Ф.726. - Оп.1. - Д.214а. - Л.401.
16. ГА АК. - Ф.834. - О.3. - Д.413. - Л.383.

**Голуенко Татьяна Александровна** – кандидат политических наук, доцент кафедры «История государства и права» АлтГТУ им. И. И. Ползунова (г. Барнаул). E-mail: [goluenko2016@yandex.ru](mailto:goluenko2016@yandex.ru).

**Контева Ольга Евгеньевна** – кандидат исторических наук, доцент кафедры «История государства и права» АлтГТУ им. И. И. Ползунова (г. Барнаул). E-mail: [o.konteva@mail.ru](mailto:o.konteva@mail.ru).

**Степанова Оксана Владимировна** – кандидат исторических наук, доцент кафедры «История государства и права» АлтГТУ им. И. И. Ползунова (г. Барнаул). E-mail: [oxana\\_oleinik@mail.ru](mailto:oxana_oleinik@mail.ru).

## СОЦИАЛЬНЫЕ ПРОБЛЕМЫ ОБЩЕСТВА В ПЕРИОД СТАНОВЛЕНИЯ СОВЕТСКОГО ГОСУДАРСТВА

**Д. В. Жилияков, О. Н. Шевцова**

Алтайский государственный технический университет им. И. И. Ползунова, г. Барнаул

*В рассматриваемый период становления советского общества, партия и правительство большевиков уделяло развитию семейных отношений, охране материнства и детства и улучшению быта женщин. Так, в 1926 году был принят новый кодекс законов о браке и семье. «Революционность» изменений в семейных отношениях заключалась в том, что теперь регистрация браков стала необязательной. Зарегистрированные и незарегистрированные браки были равны и давали одинаковые права супругам. Новый закон защищал женщин и детей, так как при расторжении браков обязывал мужчин помогать женам, если они в этом нуждались.*

*Помимо этого в каждом социуме положение, связанное с жильем является одним из основных факторов, определяющих качество жизни человека. Размеры жилья, его внутренняя обстановка, обычно ассоциируются с принадлежностью человека к определенной группе. Жилье это та часть, в которой течет большая часть нерабочего времени. Поэтому, жилищной проблеме нужно уделять особое внимание, так как от ее решения будет в целом зависеть благосостояние общества. Актуальность темы обусловлена схожестью переходных эпох, поскольку в 1920-е годы государство, как и в 1990-е годы еще не совсем представляло как решать вопросы, связанные с положением женщин, да и жилищным бытом в целом. Тем интереснее обратиться к историческому опыту и изучить пути решения данных социальных вопросов. В ходе исследования были применены следующие методы: историко-сравнительный и анализа.*

**Ключевые слова:** женщины, советское государство, равноправие, материнство студенчество, вузы, жилищный быт, Сибирь, общежития, жилье.

В первые годы советской власти перед большевистской партией стояло много проблем, в том числе и решение женского вопроса. Идеи В.И.Ленина о социальном раскрепощении женщин нашли свое отражение в таких работах, как «О задачах женского рабочего движения в Советской республике», «Советская власть и положение женщины», «К женщинам -работницам», «Международный день работниц». В идеологии женского вопроса большевики видели потенциал женщин таким образом: общественное производство, образование и здравоохранение, сфера услуг, рождение и воспитание детей. В трудах вождя женщине отводилась второстепенная роль в политике и управлении народным хозяйством.

Одной из главных проблем вовлечения женщин в строительство нового социалистического общества была безграмотность. Причем, в отношении грамотности мужского населения Россия не отставала от других развитых стран мира, но занимала почти последнее место по уровню грамотности жен-

щин. В постановлении ЦК « О ликвидации неграмотности» говорилось, что для женщин – учащихся необходимо « учитывать производственные условия, особенности семейного положения работниц и крестьянок, а также устранять причины бытового характера...». Женщины ликвидировали неграмотность в школах, избах - читальнях, на курсах в общежитиях, втузах и техникумах, совсем редко в высших учебных заведениях. Что мешало женщинам получать образование? Сами женщины называли несколько причин: семья, дети, плохие жилищные условия, отсутствие желания.

В результате работы партии и правительства по ликвидации неграмотности к 1926 году грамотных женщин насчитывалось – 42,7 % в возрасте 9-49 лет. Грамотных женщин и мужчин в городе : 73,9 и 88,0%. Однако в сельской местности проблема ликвидации неграмотности оставалась нерешенной.

Однако, несмотря на принятые меры, проблема ликвидации неграмотности среди

## СОЦИАЛЬНЫЕ ПРОБЛЕМЫ ОБЩЕСТВА В ПЕРИОД СТАНОВЛЕНИЯ СОВЕТСКОГО ГОСУДАРСТВА

женщин была очень острой, женщины преобладали среди неграмотного населения, составляли большинство среди безработных, не имели хороших жилищных и бытовых условий, были задавлены тяжелым крестьянским трудом и не имели возможностей для профессионального и культурного роста.

В первые годы советской власти идеи о равноправии мужчин и женщин получили реальное воплощение на практике: 8- часовая рабочая неделя, равная заработная плата, запрещение ночного труда, отпуск в связи с рождением ребенка, социальные выплаты и другое.

В связи с новым индустриальным развитием страны и для повышения социального статуса женщин партия приняла решение о вовлечении их в общественное производство. В.И. Ленин писал, что « Для полного освобождения женщины и для действительного равенства ее с мужчиной нужно, чтобы было общественное хозяйство и чтобы женщина участвовала в общем производительном труде. Тогда женщина будет занимать такое же положение, как и мужчина» . Большинство женщин было занято на неквалифицированной работе: они трудились прачками, грузчиками, чернорабочими, прислужкой и санитарками. В начале 20- х годов миллионы женщин были вовлечены в общественное производство после введения всеобщей трудовой повинности.

Важным условием вовлечения женщин в промышленное строительство, а в деревне – в борьбу за коллективизацию стало повышение квалификации женского труда, что напрямую влияло на уровень заработной платы. Среди причин низкой квалификации женского труда ученые называют не только дискриминацию оплаты в «женских» и «мужских» отраслях, но и отсутствие механизации труда.

Одной из мер по изменению ситуации можно назвать повышение квалификации женщин к середине 20-х годов в школах фабрично- заводского ученичества (ФЗУ). Для девушек была введена 50% - квота и они не могли быть уволены или сокращены. К 1928 году доля женщин среди рабочих и служащих, занятых в народном хозяйстве, составляла 24%.

Важное значение для вовлечения женщин в разные отрасли народного хозяйства и повышение их квалификации имело постановление ЦК ВКП(б) от 15 июня 1929 года « Об очередных задачах партии по работе среди работниц и крестьянок». В постановлении ставилась задача о подготовке женских рабо-

чих кадров не только для легкой, но и тяжелой промышленности. В результате, в стране к началу 30-х годов женщины, занятые в промышленности составляли 35,8 %.

В рассматриваемый период становления советского общества, партия и правительство большевиков уделяло развитию семейных отношений, охране материнства и детства и улучшению быта женщин. Так, в 1926 году был принят новый кодекс законов о браке и семье. «Революционность» изменений в семейных отношениях заключалась в том, что теперь регистрация браков стала необязательной. Зарегистрированные и незарегистрированные браки были равны и давали одинаковые права супругам. Новый закон защищал женщин и детей, так как при расторжении браков обязывал мужчин помогать женам, если они в этом нуждались.

Новый закон предоставлял женщинам право на наследство, жилую площадь, пенсию после смерти мужа. Возраст женщин при вступлении в брак был повыше до 18 лет. Таким образом, законом было закреплено полное равенство женщин и мужчин при заключении и расторжении брака.

Большую помощь семье оказывало государство в воспитании детей. Появилась новая отрасль в системе государственного здравоохранения – охрана материнства и младенчества. По- прежнему, в стране не хватало консультаций для женщин и детей, молочных кухонь, детских яслей и садов, но было достигнуто главное – повысился уровень медицинского обслуживания населения, улучшилась санитарно - гигиеническая культура населения, снизилась детская смертность, изменилась демографическая ситуация в стране.

В 20-е годы работницы тратили на ведение домашнего хозяйства около 5 часов в день, а крестьянки еще больше. Главной задачей для государства стало облегчение женского домашнего труда. Для этого в стране стали открываться общественные столовые, увеличился выпуск готовых продуктов и полуфабрикатов, больше стало коммунальных прачечных. Данных мер все же было недостаточно для полного освобождения женщин от ведения домашнего хозяйства. По-прежнему, основные работы по дому продолжала выполнять женщина. Государство не уделяло внимания созданию и производству бытовой техники для нужд семьи.

Таким образом, государственная политика в отношении женщин имела патерналистский характер: признание государством равноправия полов, женщины принимают ак-

тивное участие в производственной и общественной сфере, повышается уровень грамотности и культуры женского населения. Для совмещения производственной, репродуктивной и семейной ролей развивается сфера услуг, включая общественное воспитание детей и облегчения ведения домашнего хозяйства. Социальная защита государства была сведена к выплатам пособий, льгот, предоставлению женщинам отпуска в связи с рождением ребенка и уходом за ним, ограничению применения женского труда. Женщины, получив новые права, государственную помощь и защиту, становились активными участниками в создании и развитии нового государства.

В каждом социуме положение, связанное с жильем является одним из основных факторов, определяющих качество жизни человека. Размеры жилья, его внутренняя обстановка, обычно ассоциируются с принадлежностью человека к определенной группе. Жилье это та часть, в которой течет большая часть нерабочего времени. Поэтому, жилищной проблеме нужно уделять особое внимание, так как от ее решения будет в целом зависеть благосостояние общества. Можно констатировать, что возникновение жилищного кризиса в Сибири было связано с переходом от традиционно-аграрного к индустриально-урбанистическому обществу. Особо остро стояла жилищная проблема у учащихся вузов Сибири.

Выходом из трудного жилищного положения виделось создание общежитий. Каждый сибирский университет хотел иметь в своем распоряжении собственное общежитие, но они не имели достаточных средств на строительство и содержание такого вида жилья. Выходом было создание таких объектов при помощи государства. Государство же было не в состоянии содержать общежития, поскольку ощущался недостаток средств в бюджете. Выход был только один - создание общежитий только за счет средств университета. В феврале 1922 года Томский государственный университет создал на свои средства общежитие на 25 человек. Здание было в крайне плохом виде, и по-хорошему, нуждалось в капитальном ремонте. На снабжение общежития денег не выделялось. Единственные доходы были от учащихся, которые вносили плату за проживание. Но этих денег было крайне мало, а если быть точнее, их только хватало на оплату электричества и водопровода.

Условия жизни в университетских общежитиях были плохими, с постоянной нехват-

кой самого необходимого инвентаря для нормального существования. В общежитии Сибирского ветеринарного института, который находился в Омске, учащиеся жили в очень некомфортных условиях. Такие вещи, как кровати и принадлежности к ним просто отсутствовали, а студентам приходилось спать в одежде. Были, но в очень ограниченном количестве шкафчики и чайники. Другой пример жилищных условий педтехникума г. Томска. В результате проверки кухня находится в ненадлежащем состоянии, создается впечатление сарая для животных, мыло для мытья рук отсутствует, ополоски не в чем выносить, поскольку ведра отсутствуют, иногда, в емкости для слива помоев, моют продукты для варки. В столовой плохое освещение и отсутствуют скамейки для сидения. Обедают, как правило, стоя. Холодно. В уборных практически нет пола, поэтому вода льется с верхнего этажа на кухню. Часто не действует должным образом канализация.

Студенты-технологи города Томска также жили в неудовлетворительных условиях. В зимнее время года их общежитие отапливалось железными печами, а это сразу отражалось на чистоте помещения, да и на температуре. В основном, в университетских общежитиях зимой было очень холодно.

Ректор Иркутского государственного университета особо акцентировал внимание на жилищном кризисе учебного заведения 1925 года. Учащиеся жили прямо в аудиториях университета и коридорах общежитий. Новый учебный год 1925 года для Иркутского государственного университета был очень сложным, поскольку размещение студентов было под большим вопросом. Предполагалось, что набор будет увеличен, а большинство учащихся будут составлять приезжая молодежь. Отсутствие денег у такой молодежи не дает им возможности даже при наличии свободных мест в коммунальных домах поселиться на частных квартирах. Следовало ожидать, что количество проживающих студентов в муниципализированных домах не увеличится, а наоборот сократится. Высокие цены на частные комнаты делают наем для пролетстуда совершенно невыносимым.

Нелегко приходилось семейным парам проживать в условиях общежития. Как правило, они находились в комнате не одни, а это доставляло неудобство маленьким детям. Студент физико-математического факультета Томского государственного университета просил жилищную комиссию предоставить его семье отдельную проходную комнату. Он предлагал с помощью нескольких досок отго-

## СОЦИАЛЬНЫЕ ПРОБЛЕМЫ ОБЩЕСТВА В ПЕРИОД СТАНОВЛЕНИЯ СОВЕТСКОГО ГОСУДАРСТВА

родить ее от соседних квартир. Это просьба была основана на том, что до этого они жили в общежитии рабфака, где в комнате, вместе с ними, проживало еще семь человек.

В целом ситуация оставалась нерешенной так как далеко не все могли рассчитывать на проживание в общежитиях. Только треть нуждающихся студентов Томских вузов получали в них места, остальные вынуждены были жить кто где мог. В Иркутском государственном университете из 1751 человека только 192 студента получили места в трех общежитиях. В Омске также далеко не каждый студент имел место в студенческом общежитии.

По данным обследования жилищно-бытовых условий 266 рабочих семей города Омска в 1926-1927гг. только 16% жили в отдельной квартире, 58% имели комнату в общем помещении, а 65% проживали в комнате вместе с посторонними людьми. 44,3% опрошенных отмечали сырость и скудность жилищ, а 47,6% жаловались на холод в помещениях.

Подводя итог можно констатировать, что решить жилищную проблему в 1920-е годы не удалось. Этот вопрос требовал глобального подхода, как со стороны государства, так частных лиц. Университеты Сибири также не могли в одиночку решить этот вопрос, поскольку он требовал огромных материальных вложений, которыми вузы просто не располагали. Сибирские города, в которых располагались университеты, оказались неготовыми к такому наплыву рабоче-крестьянской молодежи из деревень и, как следствие, огромное количество студентов-первокурсников оставались без жилья. На наш взгляд, решение вопроса было в строительстве большего числа общежитий, но

средств на это не было ни у государства, ни у сибирских вузов.

### СПИСОК ЛИТЕРАТУРЫ

1. Государственный архив Новосибирской области ф.1053.
2. Государственный архив Новосибирской области ф. 61.
3. Женщины в СССР: Стат. сб. – М., 1936. – С.158.
4. Женщины и дети в СССР: Стат. сб. – М., 1969. – С.9.
5. Исаев, В. И. Молодежь Сибири в трансформирующемся обществе: условия и механизмы социализации (1920-1930 гг.) / В. И. Исаев / Новосибирский гос. ун-т. – Новосибирск, 2003. – 250 с.
6. Ленин, В. И. Полн. собр. соч. – Т. 37. – С. 521.
7. Народное образование, наука и культура в СССР: Стат. Сб. – М., 1977. – С.9.
8. Сибирский ветеринарный институт 1918-1928. – Омск: Издание сибирского ветеринарного института, 1928. – 160 с.

**Жиляков Денис Валерьевич** – кандидат исторических наук, доцент кафедры «История государства и права» АлтГТУ им. И. И. Ползунова (г. Барнаул). E-mail: [dgil82@mail.ru](mailto:dgil82@mail.ru).

**Шевцова Ольга Николаевна** – кандидат исторических наук, доцент кафедры «История государства и права» АлтГТУ им. И. И. Ползунова (г. Барнаул). E-mail: [olga.shevcova.1959@mail.ru](mailto:olga.shevcova.1959@mail.ru).



## СИБИРСКИЕ КАЗАКИ В СИСТЕМЕ СОЦИАЛЬНЫХ И КУЛЬТУРНЫХ ОТНОШЕНИЙ ЗАПАДНОСИБИРСКОГО РЕГИОНА В XIX ВЕКЕ

Д. В. Колупаев

Алтайский государственный технический университет им. И. И. Ползунова, г. Барнаул

*На долю казачества в русской истории выпали почетные, но в высшей степени сложные функции. Расселившись по границам империи от Тихого океана до Северного Причерноморья, казацкие станицы стали форпостами и, одновременно, «озоновым слоем» российской цивилизации, воспринимая социокультурный опыт сопредельных народов и сохраняя русско-христианский культурно-исторический тип. История России – есть история страны колонизирующей. Колонизация неразрывно связана с фронтиром – подвижной пограничной территорией между двумя цивилизациями.*

*Историческая судьба сибирского казачества неразрывно связана с фронтиром. Пограничная земля как место службы, экономической и социокультурной деятельности являются той основой, на которой сформировалось казачество. Особое значение исторический опыт сибирского казачества имеет в современных условиях, когда южные земли Западной Сибири вновь превратились в пограничные территории.*

**Ключевые слова:** Сибирское казачество, казачий социум, Западносибирский регион, пограничные земли Западной Сибири.

К началу XXI в. история казачества России приобрела особую актуальность. Во всей остроте встал вопрос о его социальной сущности и этнической принадлежности. Определилось несколько точек зрения. Согласно одной из них казаки рассматриваются как особый народ (этнос), в соответствии с другой – как военно-служилое сословие (часть вооруженных сил). Есть точка зрения в рамках которой исследователи видят в казаках военизированное крестьянство [7, с. 214]. Известный сибирский историк Ю. Г. Недбай, справедливо обращая внимание на односторонность большинства определений казачества, видел в нем особое явление русской истории, «только ей свойственное и только ей присущее, ибо порождено оно всем специфическим ходом развития российского общества» [5, с. 23]. Однако это достаточно размытое определение. Под него попадут и русские купцы, которые тоже «особое явление» по сравнению с западноевропейскими коммерсантами и негодьями, и русские дворяне, и, в особенности, старообрядцы, и вообще любая социальная, этническая или конфессиональная группа русского общества. Вне всякого сомнения, казаки в России – явление уникальное в конкретно – историческом плане, но в отношении историко-типологическом им вполне можно подыскать аналоги, в виде, например, византийских во-

инов – земледельцев, так называемых стратигот. Английский историк и философ А. Тойнби, система исторических трудов которого основана на сопоставлении историческими параллелями, считал, что «казаки представляли собой полумонашеское военное братство наподобие братства викингов, эллинского спартанского братства или же рыцарского ордена крестоносцев» [8, с. 141]. «Казаки – крестоносцы» - это сказано сильно, но не совсем беспочвенно. Казацкие объединения действительно в какой – то мере были и религиозно - военными братствами.

Большинство дореволюционных российских историков – глубоких знатоков казачьей культуры и быта сходились на том, что казаки являются органической составной частью русского народа, хотя и обладают, безусловно, специфическими чертами [3, с. 6]. Но ведь и поморы Севера России отличаются от жителей Поволжья, а русские Петербурга от русских старожилов Сибири.

Русский этнос, как и всякий другой, есть органически сложная и динамически развивающаяся система, в структуру которой входят различные субэтнические компоненты. Дело обстоит не так, что где-то в центре находится эталон, который со всех сторон окружен этническими группами как бы второго сорта. Любой народ является органической совокупностью субэтнических образований и

## СИБИРСКИЕ КАЗАКИ В СИСТЕМЕ СОЦИАЛЬНЫХ И КУЛЬТУРНЫХ ОТНОШЕНИЙ ЗАПАДНОСИБИРСКОГО РЕГИОНА В XIX ВЕКЕ

все они равны между собой, как равны отдельные части одного и того же организма. При утрате одного из компонентов возрастает угроза распада системы в целом. Различия между ними проявляются главным образом в функциях, что, конечно, не может не накладывать своего отпечатка на образ жизни, социокультурные традиции, менталитет и прочие особенности социальной жизни.

На долю казачества в русской истории выпали почетные, но в высшей степени сложные функции. Расселившись по границам империи от Тихого океана до Северного Причерноморья, казачьи станицы стали форпостами и, одновременно, «озоновым слоем» российской цивилизации, воспринимая социокультурный опыт сопредельных народов и сохраняя русско-христианский культурно-исторический тип. История России – есть история страны колонизирующейся [2, с. 31]. Колонизация неразрывно связана с фронтиром – подвижной пограничной территории между двумя цивилизациями.

В жизни сибирского казака сочетались военная служба, войсковые повинности и занятия личным хозяйством. На первом месте находилась, конечно, военная служба. В последней четверти ХУШ – первой четверти Х1Х вв. она ограничивалась в основном караулами и разъездами вдоль линии и преследованием военных отрядов среднеазиатских кочевников. Во второй четверти Х1Х в. правительство переходит к усилению русского военно-административного присутствия в Киргизской степи, ввиду не прекращающейся «степной вендетты», равно как и острого желания в расширении территории. Линейные казаки выступили передовым отрядом колонизации Казахстана. Если в начале формирования структур Сибирского линейного казачьего войска его население не превышало 20 тысяч чел. обоего пола (при 6000 военно-служащих), то в 1835 г. это число поднялось до 43,5 тыс. чел., а к 1846 г. не превышало 48 тыс. чел. В 1856 г. численность сибирских казаков составила 84,2 тыс. чел. (при том, что в 1848 был упразднен участок линии Кузнецк – Бийск, а населявшие его казаки числом свыше 6 тыс. душ обоего пола были переведены на территорию будущего Семиреченского войска, либо обращены «в крестьянское звание»), а к 1866 г. достигло почти 109 тыс. чел. Это произошло потому, что правительство в видах развития военно-поселенческой колонизации Киргизской степи не останавливалось перед зачислением в состав войска проживавших рядом с казачьими станицами крестьян [9, с. 72].

Казакам неоднократно приходилось принимать участие в боевых действиях и экспедициях против не желавших признавать русское подданство казахских султанов. Нередко это противостояние носило ожесточенный характер с обеих сторон. Своими дерзкими набегами на непокорные аулы и беспощадным преследованием противника прославился еще в начале Х1Х в. казачий атаман Ф.К.Набоков. Говорили, что его именем казахские матери пугали детей [6, с. 101]. Вместе с тем, фронт (пограничная территория) – это не только вооруженные столкновения, но и способ сосуществования разных цивилизаций и территория активного экономического и социокультурного взаимодействия этносов.

С. М. Соловьев видел в русских казаках передовые отряды колонизации, которые, по его мнению дичают уже потому самому, что, оторвавшись от государства, находятся в ближайших сношениях с дикарями. Так случилось и на американском фронтире, где «дикость захватывает колониста... Она снимает с него цивилизованные одежды и облекает в охотничью куртку и мокасины... Он уже по-индейски возделывает землю, осваивает устрашающие воинственные выкрики и не хуже индейца снимает скальпы с врагов». Но вместе с тем, поселенцы смогли преобразовать окружающую пустыню на основе нового опыта, куда, без сомнения, «в снятом виде» входил и прежний социокультурный багаж первопроходца [8, с. 388]. Конечно, цивилизационный разрыв на сибирском фронтире был значительно меньше чем «на диком Западе», в силу длительного совместного проживания, но суть аналогичных процессов отмечена верно.

Казаки активно усваивали элементы культуры казахского народа. Многие из них в совершенстве говорили на казахском языке и даже щеголяли им в домовом обиходе. С удовольствием носилась традиционная восточная одежда. Хлопчатобумажный халат использовался в будни и праздники, богатыми и бедными, дарился на свадьбе свекру. Даже на лагерных сборах казаки при любой возможности переодевались в халаты, подвязывая их русским поясом. По праздникам одевали также камзолы киргизского покроя (бешметы), в рабочее время - армяки киргизского шитья [9, с. 270–271].

Национальный состав сибирских казаков был по преимуществу, но не исключительно русским. В 1876 г. конфессиональная принадлежность населения войсковой территории, которая косвенно указывает и на нацио-

нальную принадлежность, выглядела следующим образом. Из 100893 чел. 94330 чел. исповедовали православие (включая 419 старообрядцев) и только 23 чел. римско-католическую веру. Кроме того, здесь проживало 6485 мусульман и 55 иудеев [9, с. 86].

Большой проблемой на начальном этапе становления войска была нехватка женщин. Пытались решить ее с помощью присылки на линии «колодниц» (женщин, направленных за провинности и преступления в ссылку в Сибирь), но не редким было и воровство невест из казахских родов. Украсть невесту у казаков было вообще делом достойным настоящего мужчины, и в этой свадьбе уводом проявлялись не столько исторические воспоминания о временах, когда восточные славяне «умыкали» женщин у воды, сколько непосредственные контакты с восточными народами. Поэтому на пограничных линиях были нередки антропологические уклонения от европеоидного типа к монголоидному. Ю. Г. Недбай, ссылаясь на Н. А. Миненко, стремиться доказать чистоту казачьей «расы» [5, с. 15], но вряд ли это занятие плодотворно. Н. А. Миненко говорит только о том, что на Алтае смешанные браки встречались реже всего, а не на всей протяженности пограничных линий [4, с. 53]. Никто ведь и не отрицает, что в основе своей сибирские казаки сохранили русский национальный тип. Речь идет только лишь о некоторых отклонениях физиологического типа (хорошо заметных, например, на сохранившихся фотографиях генерала Л. Г. Корнилова).

В свою очередь казахи учились у русских новым способам ведения хозяйства, нередко нанимались пасти казачьих коней, при случае сами не отказывались от кражи невест. Сохранился рассказ одной женщины, длительное время прожившей в казахском ауле. Она попала в плен во время очередного набега «хищных казачьих орд» и была выдана замуж. Ее ничем особенно не притесняли, но для предотвращения побега на всякий случай «подщетишили». Долгие годы прожила русская женщина в плену, уже успела вырастить дочерей и мысленно приготовилась к смерти на чужбине, но однажды в ауле остановился казачий отряд, и она попросила увезти ее на родину. В своем селе ее никто не узнавал, она обо всем рассказала бывшему мужу, объяснила, что не претендует ни на что, и

только желает умереть по-христиански [1, Вып. 10].

Рассмотренные материалы позволяют сделать некоторые выводы. Историческая судьба сибирского казачества неразрывно связана с фронтиром. Пограничная земля как место службы, экономической и социокультурной деятельности являются той основой, на которой сформировалось казачество. Особое значение исторический опыт сибирского казачества имеет в современных условиях, когда южные земли Западной Сибири вновь превратились в пограничные территории.

### СПИСОК ЛИТЕРАТУРЫ

1. Записки Семипалатинского подотдела Западносибирского отдела Русского географического общества. – Вып. 10. Семипалатинск, 1915.
2. Ключевский, В. О. Сочинения. В восьми томах. – Т. 1. – М., 1956.
3. Миненко, Н.А. Задачи изучения истории казачества восточных регионов России на современном этапе // Казаки Урала и Сибири в XVII – XX вв. – Екатеринбург, 1993.
4. Миненко, Н. А. Брак у русского крестьянского и служилого населения юго-западной Сибири в ХУШ – первой половине XIX вв. // Советская этнография. – 1974. – № 4.
5. Недбай, Ю. Г. Сибирское казачье войско (1725 – 1861 гг.). Автореферат дисс... докт. ист. наук. – Омск, 1999.
6. Путинцев, Н. Г. Хронологический перечень событий из истории Сибирского казачьего войска. – Омск, 1891.
7. Тикиджьян, Р. Г. Казачество России: история и современность (по материалам международной конференции «Казачество в истории России») // Социально – политический журнал. – 1994. – № 3–6.
8. Тойнби, А. Дж. Постижение истории. – М.: Прогресс, 1991.
9. Усов, Ф. Статистическое описание Сибирского казачьего войска. – СПб., 1879.

**Колупаев Дмитрий Владимирович** – доктор исторических наук, профессор кафедры «История государства и права» АлтГТУ им. И. И. Ползунова (г. Барнаул). E-mail: [kolupaev\\_dmitrij@mail.ru](mailto:kolupaev_dmitrij@mail.ru).

## ЧАСТНОЕ ПРОФЕССИОНАЛЬНОЕ ОБРАЗОВАНИЕ В БАРНАУЛЕ В ГОДЫ НЭПА

О. А. Литвинова

Алтайский государственный технический университет им. И. И. Ползунова, г. Барнаул

*В статье проанализированы предпосылки возникновения в годы НЭПа частных учебных заведений, осуществлявших краткосрочную профессиональную подготовку. На примере образовательного пространства Барнаула рассмотрен процесс организации профессионального обучения частными лицами, раскрыта роль властных структур – отдела народного образования (окроно) – в процессе открытия учебных заведений. Изучены такие стороны профессионального образования, как набор учеников на платные и бесплатные места, контроль окроно над учебным процессом, урегулирование повседневных конфликтов между субъектами частного профессионального образования. Сделан вывод, что к концу 1920-х гг. в сфере частного профессионального образования возникло плотное взаимодействие частных лиц и государства. Однако это взаимодействие не стало полноценным партнерством, поскольку частное образование не получило в должной степени поддержки со стороны государства.*

**Ключевые слова:** профессиональное образование, профессиональное обучение, профессиональная подготовка, частное образование, учебные заведения, НЭП, Барнаул, история образования.

В настоящее время к элементам системы российского образования относится не только общее и многоуровневое профессиональное образование, но и дополнительное образование, позволяющее осуществить профессиональную переподготовку. Последний элемент при этом представлен большим количеством частных профессиональных школ и курсов. В связи с этим имеет смысл изучить опыт организации работы аналогичных учебных заведений в иные временные промежутки. Внимание автора привлеч сюжет о деятельности краткосрочных курсов профессиональной подготовки, функционировавших в Барнауле в годы НЭПа. Такого рода учебные заведения могли называться не только курсами, но и школами, показательными мастерскими, учебными мастерскими. Однако, несмотря на различия в наименованиях, все они имели общий признак – возможность за несколько месяцев обучить взрослых людей востребованной в общественном производстве профессии.

Обозначенная тема не получила должного освещения в научных статьях. Между тем, имеются публикации, косвенно связанные с проблематикой представляемой статьи. Это работы С. С. Загребина [1], Р. В. Рыбакова [2], в которых раскрывается тема развития профессионального образования на Урале и в Сибири в 1920-е гг. Глубокий анализ тенденций развития высшего и среднего

образования в Сибири представил В. Г. Кокоулин [3, 4]. Имеет смысл упомянуть публикации, в которых затронута проблема платности образования в 1920-е гг., в частности, работу Е. А. Ялозиной [5].

Исходя из степени разработанности и актуальности заявленной в заглавии темы, сформулирована цель представляемой статьи – анализ деятельности частных профессиональных учебных заведений, функционировавших в образовательном пространстве Барнаула в 1920-е гг., т.е. в годы НЭПа. Источниковой базой исследования послужили материалы Барнаульского окружного отдела народного образования – окроно (ФР-35): заявления о приеме на учебу, протоколы собраний коллектива учебных заведений, распоряжения окружного профобра, договоры между учредителями школ (учебных мастерских и прочих курсов) и окроно, а также иные документы.

Исследование проведено в рамках социокультурного подхода, позволившего изучить модели социальных практик на локальном уровне, в частности, в пределах барнаульской городской среды. Использование при анализе исторического материала принципов социокультурной эволюции дало возможность исследовать частное профессиональное образование в процессе его институционального развития, выявив при этом закрепившиеся во второй половине 1920-х гг. но-

вые модели социального взаимодействия. В качестве основного метода исследования применялся историко-генетический метод, позволивший объяснить обнаруженные в архивных документах исторические факты с точки зрения причинности их возникновения. Историко-генетический метод был дополнен системно-структурным методом, что способствовало выявлению в институте дополнительного профессионального образования таких элементов, как нормы и правила, социальные роли, организационный компонент, т.е. непосредственная деятельность учебных заведений.

Результаты произведенного исследования можно сгруппировать в следующие тематические разделы: предпосылки развития частного образования в сфере профессиональной подготовки; порядок учреждения частных профессиональных учебных заведений; организация учебного процесса; повседневные проблемы в работе частных учебных заведений.

**Предпосылки развития частного образования в сфере профессиональной подготовки.** Согласно архивным документам, в Барнауле во второй половине 1920-х гг., в частности, в 1926–29 гг., функционировало около десяти (в 1926–27 уч. году – восемь) школ кройки и шитья, одни курсы шляпного дела, несколько (не удалось установить точное количество) курсов машинописи. Учредителями учебных заведений такого рода были преимущественно частные лица. В 1926–27 уч. году из восьми школ кройки и шитья только одна была организована профобром, т.е. подотделом окроно, курирующим профессиональное обучение [6, 7, 8, 9].

Наиболее полная информация в архивах сохранилась о школах профессиональной подготовки, обучающих кройке и шитью. Это вполне объяснимо. Курс обучения в таких заведениях, как правило, длился около шести месяцев, иногда больше, что объективно способствовало появлению большого объема делопроизводственной документации. Данное обстоятельство повлияло на содержание исследования: в статье главным образом рассмотрен сюжет о деятельности подобного рода школ.

Исходя из тезиса, что любая форма взаимодействия людей возникает в силу объективных условий, остановимся на предпосылках появления частных профессиональных учебных заведений в годы НЭПа.

Частные школы, обучавшие за несколько месяцев основам какой-либо профессии, были востребованы в России еще в дореволю-

ционные годы. Возможность освоить ремесло, позволяющее в условиях городской жизни получать доход, обеспечивала приток учащихся в такие учебные заведения. Трансформация российского общества 1917–1920-х гг. создала механизмы контроля государства над системой образования, включая профессиональное обучение. Однако с началом НЭПа в образовании, в том числе и профессиональном, стали находить свое место частные практики. Постепенно ко второй половине 1920-х гг. частная профессиональная подготовка все более институционализировалась, что было следствием объективных процессов, происходивших в советской стране. В условиях стабилизации финансовой системы, вытеснения пайкового обеспечения денежной оплатой труда, но в тоже время при сохранении безработицы, городское и частично сельское население (потенциальные горожане) все больше осознавало потребность получить востребованные в социуме профессиональные навыки. Некоторые умения в общественном сознании традиционно расценивались как универсальные, поскольку их можно было применить не только в публичном производстве, но и при ведении личного хозяйства. Данные факторы определили популярность краткосрочных курсов, обучавших конкретным профессиональным умениям. Государство в сложившихся обстоятельствах не могло не регламентировать деятельность частных учебных заведений, вводя новые институты.

**Порядок учреждения частных профессиональных учебных заведений.** Учредителями частных курсов профессионального обучения были лица, имевшие соответствующее образование и обладавшие в то или иной степени соответствующими знаниями и умениями. О. К. Зубова, владевшая с 1923 г. в Барнауле мастерской кройки и шитья, в 1926 г. указывала, что стаж ее работы как руководителя исчисляется 25-ю годами, из которых одиннадцать лет она возглавляла собственную школу в Петрограде. Зубова окончила известную в России школу кройки и шитья К. Глодзинского (Санкт-Петербург). Об опыте работы Зубовой свидетельствовал следующий факт: информируя окроно об отсутствии у нее диплома (документ сгорел во время известного барнаульского пожара 1917 г.), она отмечала, что удостоверить ее профессионализм могут ее бывшие ученицы, в частности работавшая в школе кройки и шитья профобра О. А. Роганова [6, л. 1]. Другая учредительница школы кройки и шитья – Д. Д. Михайлова – получила в декабре

1908 г. аттестат Московской ремесленной управы, дававший право заниматься дамско-портным ремеслом, содержать подмастерьев и учениц, а также работать под соответствующей вывеской [7, л. 20]. К 1926 г., т.е. ко времени открытия Михайловой курсов кройки и шитья в Барнауле, ее профессиональный стаж составлял восемь лет. В то же время другие учредительницы аналогичных курсов и школ могли быть недавними выпускницам подобных учебных заведений Барнаула. Упоминаемая выше выпускница школы кройки и шитья О. К. Зубаревой – О. А. Роганова – в октябре 1927 г., уже имея опыт преподавания, подавала в окроно заявление с просьбой разрешить открыть ей курсы по производству шляп [9, л. 23]. Учреждавшая осенью 1927 г. школу кройки и шитья Л.М. Городилова, несколькими месяцами ранее завершила обучение на шестимесячных курсах Е. И. Будтовой, а затем недолго поработала практиканткой [9, л. 20].

Помимо школ кройки и шитья и подобным им учебным заведениям в Барнауле в середине 1920-х гг. действовали курсы машинописи. Согласно архивным документам, их было значительно меньше, чем учебных заведений, обучающих швейному искусству. Лицо, организовывающее курсы машинописи, могло иметь статус безработного, но при этом ему следовало быть членом профсоюза советских служащих.

Открываемые частными лицами профессиональные образовательные учреждения находились в подведомственности отделов народного образования (в Барнауле – в подведомственности окроно), а в отделах образования – в ведении подотделов профессионального образования, или профобра. Соответственно алгоритм действий лица, желавшего открыть профессиональное учебное заведение, был следующий. В Барнаульский окроно подавалось заявление потенциального учредителя курсов. К заявлению прилагался план работы. Окроно, приняв решение об открытии курсов, выдавало удостоверение на определенный срок (от трех месяцев до года). В качестве примера можно привести выдержку из документа, датированного январем 1928 г.: «Настоящим удостоверяется что гр[ажданке] Николаевой Т. В. Барнаульским окружным отделом народного образования разрешено открыть частные групповые занятия по машинописи по американскому слепому методу с лицами не более пяти человек, что и удостоверяется» [8, л. 5].

Между окроно (профобром) и учредителем профессиональных курсов заключался

договор сроком на один учебный год. Этот документ определял число и месяц открытия учебного заведения, штатное расписание и иные организационные вопросы. Как правило, помимо руководителя, которым становился учредитель курсов, в штате был еще один преподаватель. Учредитель был обязан обеспечить учебное заведение инвентарем и учебными пособиями на весь срок действия договора. При этом учредителю не вменялось в обязанность иметь необходимое для учебного процесса имущество в собственности. Окроно за фиксированную плату предоставлял необходимый для занятий инвентарь в пользование. Все расходы по организации учебного процесса производились за счет средств учредителя, которые в свою очередь формировались из оплаты учеников [9, л. 51]. Иными словами, действовала система хозрасчета. Предусматривалась пролонгация заключенного договора, если за шесть месяцев до окончания срока его действия со стороны учредителя курсов не следовало желания разорвать договорные отношения [9, л. 51 об.].

Судя по сохранившимся описям имущества, действовавших в Барнауле в 1926–28 гг. школ кройки и шитья, учебные заведения такого рода из инвентаря имели большие и малые столы, позволявшие раскраивать ткань, манекены (от двух до пятнадцати штук), трюмо, стулья и табуреты, утюги. Количество швейных машин, как правило, было невелико: 2–4 штуки. Возможно, такое небольшое число швейных машин было следствием того, что ученицы в большей степени были заинтересованы в освоении основ кройки, нежели шитья. По крайней мере, такая информация имеется в докладе одной из учредительниц школ. В таком случае необходимости в большом количестве швейных машин не было. Однако нельзя исключить иной ситуации: у окроно не было возможности предоставить большее количество швейных машин профессиональным школам. У самих же учредительниц, особенно у тех, кто впервые открывал курсы, в должном количестве оборудования не было.

После получения из профобра удостоверения, разрешающего учредителю открыть учебное заведение, составлялись правила, регулировавшие деятельность этого заведения. Правила были стандартными, в них обычно указывалось, что цель школы (мастерских, курсов) – предоставить теоретические и практические знания по предмету. В случае со школами кройки и шитья отмечалось, что школа дает знания для широкого

производства: и для домашнего быта, и для «снабжения одеждой населения, государственных и частных учреждений» [9, л. 51]. Таким образом, высказанная ранее мысль о том, что в сознании людей тех лет некоторые профессиональные умения расценивались не только как необходимые для вовлечения в общественное производство качества, но и как универсальные характеристики, позволявшие организовать быт семьи, нашла в этих правилах свое подтверждение.

**Организация учебного процесса.** Каждое учебное заведение, получив разрешение от профобра на проведение занятий, разрабатывало правила поступления и правила обучения. В этих правилах указывался срок обучения, требования к поступающим, возможность получения удостоверения по окончании курса. Любопытно, что каждая школа определяла свои требования к возрасту обучающихся. Например, в правилах учебно-показательной мастерской О. К. Зуевой говорилось, что в заведение принимаются представительницы женского пола от 14 лет, а в положении о школе кройки и шитья Д. Д. Михайловой – от 12 лет. Другими требованиями к поступающим могли быть: наличие собственных материалов и инструментов, т.е. ткани, ниток, ножниц; умение читать и писать; знание цифр [6, л. 4; 7, л. 15–18].

Заявление о поступлении на учебу подавалось в окроно, в то время как непосредственный прием учащихся осуществлялся руководителем учебного заведения.

Важной линией сюжета о частном профессиональном образовании является вопрос об оплате учебы. Стоимость учебного курса зависела от дохода семьи ученика, а также от срока обучения (в отдельных школах курс мог быть как кратким, так и полным). В школе кройки и шитья Е. И. Будтовой в 1927–28 уч. г. учащиеся на основании благосостояния семьи разделялись на пять групп. В зависимости от этого определялся размер оплаты: от 25 до 50 руб. за курс. Лица, «живущие на нетрудовые доходы», платили по договоренности с руководительницей школы, но при этом не более 55 руб. за курс. Плата с учеников, ведущих «свое хозяйство», определялась школьной комиссией на основании справки о доходности («мощности») хозяйства [9, л. 48]. Оплата вносилась в три срока. Указывалось, что лица, не внесшие оплату, могли быть удалены из школы, получив уведомление от профобра.

Информацию о социальном и материальном положении девушек, поступавших в школы кройки и шитья, руководство учебного

заведения получало из прилагаемой к заявлению о поступлении анкеты и справки от предприятия, где работали попечители потенциальной ученицы. В том случае, когда родители или попечители (такowymi могли быть муж или брат) не работали, а жили за счет собственного хозяйства, то справка об этом выдавалась домкомом или сельсоветом.

Профобор в обязательном порядке вводил бронь на бесплатные места – 25% от количества учащихся, – и командировал на эти места лиц, нуждающихся в приобретении актуальной профессии. Не всегда это соотношение четко соблюдалось. Так, за десять месяцев 1926–27 уч. г. в учебной мастерской О.К. Зубовой обучилось платно 180 учениц, бесплатно – 33 ученицы [6, л. 31]. Рассматривая претендентов на бесплатные места, отборочные комиссии должны были исходить из очередности, установленной профобром. В первую очередь на бесплатные места принимались воспитанники детских домов, лица, получавшие пособия по безпризорности и полубезпризорности в соответствии с ходатайством СПОНа – отдела социально-правовой охраны несовершеннолетних [9, л. 44]. Во вторую очередь на бесплатные места принимались безработные и малоимущие. Последние могли быть и из-за большого количества детей в семье, из-за невозможности полноценно работать по состоянию здоровья. Профобор направлял лиц, имевших право на бесплатное обучение, в конкретные учебные заведения. Так, на бесплатные места в школу кройки и шитья Д. Д. Михайловой осенью 1926 г. профобром было распределено 10 человек [7, л. 14], в декабре 1927 г. – эта же школа приняла на бесплатные места 11 человек, при этом два места оставались незаполненными из-за отсутствия на них заявлений [7, л. 28].

Демографическая характеристика учащихся определялась спецификой приобретаемой в учебном заведении профессии. Школы кройки и шитья и аналогичные им учебные заведения, а также курсы машинописи набирали девушек и молодых женщин. В составленных учебными заведениями «Сведениях об учащихся» социальный статус учениц зачастую указывался по принятой до 1917 г. форме: замужняя была женщина или нет. Что касается социального положения семьи обучающихся, то в большом количестве в школах кройки и шитья были представительницы крестьянских семей Барнаульского округа. Зачастую учиться в Барнаул приезжали жи-

тельницы сел и деревень, находившихся в радиусе 100 км от города.

Преобладание среди учениц жительниц сельской местности влияло на продолжительность учебного курса. Как следует из доклада профобру одной из учредительниц школы кройки и шитья, прибывшие из сел и деревень предпочитали обучаться только кройке, что укорачивало срок учебы. Причина данного явления была банальна – невозможность оставить хозяйство на длительный срок. Подобная ситуация – выбор укороченного курса учебы из-за недостатка свободного времени – иногда возникала и с городскими женщинами-домохозяйками. Бывало, что ученицы бросали учебу по состоянию здоровья или из-за потери работы [6, л. 31]. Разумеется, лишившись постоянного дохода, семья тем самым теряла возможность оплачивать учебу жены или дочери. Неслучайно в архивных источниках указывается, что процент посещаемости занятий в школах кройки и шитья колебался от 60% до 90% [6, л. 31].

Таким образом, продолжительность обучения варьировалась в зависимости от «запросов» обучающихся. Краткий курс в школах кройки и шитья продолжался от двух до трех месяцев, полный курс – от пяти до семи месяцев. В правилах обучения отдельных учебных заведений указывалось, что для малоуспешных учеников курс мог продлеваться до одного года.

Деятельность частных профессиональных школ периодически контролировалась специально созданными экспертными комиссиями. В их состав входили представители органов власти и общественных организаций: окроно, горрайкома ВЛКСМ, женотдела, отраслевого профсоюза (в случае со школами кройки и шитья это был профсоюз швейников). В комиссии также были представители от учебного заведения: кто-либо от учащихся и учредитель школы. Председателем комиссии был представитель окроно [6, л. 55]. Образованная 31 октября 1927 г. экспертная комиссия при школе кройки и шитья Д.Д. Михайловой в составе пяти человек, среди которых были сама Михайлова, оценивала уровень приобретенных умений у учеников. Было проверено 17 учащихся, из которых пятеро обучались бесплатно. Умения двух человек были оценены как слабые, остальных как удовлетворительные. При этом комиссия не оставила без внимания вопросы организации учебного процесса. Так, в примечаниях, внесенных комиссией в протокол, было указано, что в школе не велась политико-просветительная работа, не функционировала

ло самоуправления, отсутствовали тетради с чертежами и с записями правил, не происходил учет посещаемости занятий. Самое значительное нарушение комиссия определила, как «не имеется программы преподавания». Это замечание расценивалось как причина более значимого нарушения: программа одногодичных курсов не превышала по своему содержанию программу шестимесячных курсов [8, л. 29].

В целом, деятельность экспертных комиссий можно охарактеризовать как попытку выстраивания диалога между всеми лицами, заинтересованными в развитии профессионального обучения. На практике же такой диалог не был равноправным для всех его участников, поскольку интересы учредителей школ учитывались в наименьшей степени.

**Повседневные проблемы в работе частных учебных заведений.** Закономерным процессом функционирования любого учреждения является возникновение в процессе его повседневной деятельности проблемных и конфликтных ситуаций. В сфере профессионального образования конфликты могли возникать как минимум на двух уровнях: между учебными заведениями (их представителями) и в рамках одного учебного заведения.

Примером конфликта первого вида является инцидент, возникший между автором уникальной методики кройки А. Я. Леонидовой (Иркутск) и О. К. Зубовой (учредительницей показательной учебной мастерской в Барнауле). Суть конфликта заключалась в следующем. В декабре 1928 г. в профобр при Барнаульском окроно поступило заявление от А. Я. Леонидовой о нарушении авторского права [6, л. 82]. Дело в том, что незадолго до описываемого случая в барнаульской газете «Красный Алтай» было размещено объявление О.К. Зубовой, преподававшей в учрежденной ею показательной учебной мастерской, об обучении кройки и шитью по методу Леонидовой. Леонидова же в поданном в профобр заявлении обращала внимание на то, что Зубова не могла знать ее метода. В связи с этим Леонидовой высказывалась просьба: проверить знания Зубовой, в случае отсутствия таковых – или запретить ей преподавать, или обучить уникальной методике у опытных мастеров [6, л. 81]. Менее чем через месяц, в январе 1929 г., на имя Зубовой от окроно и инспектора профобра было направлено уведомление, в котором ей предлагалось прекратить обучать по методу Леонидовой. В качестве альтернативного варианта рассматривалось создание комиссии для



проверки у Зубовой знаний этого метода [6, л. 84]. Несмотря на подготовку уведомления, профобор в то же время уже принял следующее решение – по истечении срока договора с Зубовой не выдавать ей новое разрешение на работу показательной мастерской [6, л. 83]. Сама О. К. Зубова в объяснительной записке, поданной в профобор, указывала, что экспертная комиссия, созданная в 1928 г. для проверки у выпускников приобретенных умений, не высказывала тогда никаких замечаний, несмотря на то, что обучение было организовано по методу А. Я. Леонидовой. В связи с этим, как считала Зубова, к ней не могло быть никаких претензий [6, л. 85].

Данный сюжет интересен ввиду двух моментов. Во-первых, он демонстрирует существование в сознании определенной части общества (в данном случае – у А. Я. Леонидовой) институции «авторское право». Данный феномен интересен, если учесть, что к концу 1920-х гг. наблюдалось постепенное сворачивание института предпринимательства и связанных с ним правовых норм и ценностей. Во-вторых, описываемый сюжет подчеркивает по сути дела формальный подход профобра к разрешению конфликтов и к выдаче частным школам разрешений на обучение.

Второй тип конфликтов в сфере частного профессионального образования – это конфликты между учащимися и руководством учебного заведения. Противостояния такого рода происходили весьма часто. Жизненный опыт и взрослый возраст большинства учеников способствовали проявлению недовольства, если какие-либо вопросы в организации учебного процесса не устраивали этих учеников. В качестве примера конфликта того рода можно упомянуть случай, произошедший в той же показательной мастерской О.К. Зубовой, причем в то же время, что и выше рассмотренный конфликт, т.е. в декабре 1928 г. Сюжет конфликта: две ученицы школы Зубовой подали заявление в окроно в связи с тем, что учредительница школы посылала их на базар, а также заставляла мыть полы в квартире, где располагалось учебное заведение. Между тем из документов становится ясна суть произошедшего. О. К. Зубова, учитывая бедственное положение некоторых учениц, давала им за денежное вознаграждение какую-либо работу. Окроно же расценивало оплату за такую работу мизерной, а потому информировало о происходящем окружную прокуратуру [6, л. 87].

Повседневные конфликты, невозможность некоторых учеников (учениц) освоить

полный курс обучения, а также возникавшие в процессе хозяйственной деятельности вопросы финансового характера приводили к тому, что срок существования отдельных учебных заведений был непродолжительным. Возникали ситуации, когда уже к концу учебного года учредительница школы или учебной мастерской подавала в окроно заявление о закрытии созданного ею учреждения. В частности, так поступила в мае 1928 г. Д. Д. Михайлова, отметив, что отказ учениц посещать её школу создал тяжелое положение для учебного заведения, в котором проведение выпускных испытаний невозможно. «Учащиеся преимущественно из деревни, а потому разъехались», – писала в заявлении Д. Л. Михайлова [8, л. 1].

### Выводы

Общественная значимость профессионального обучения в 1920-е гг. способствовала развитию в сфере барнаульского образовательного ландшафта института частного образования. Легализация предпринимательства и при этом отрицательное восприятие государством частного капитала, повышение уровня жизни и при этом сохранение безработицы, активное включение людей в процессы общественной жизни и при этом сохранение ценностей, ориентированных на традиционный уклад семьи – все эти разнонаправленные векторы создавали противоречивые условия для развития частного образования. Соответственно в таких обстоятельствах государство посредством различных норм и правил стремилось регламентировать сферу частного профессионального обучения. На примере Барнаула можно говорить, что к концу нэповского десятилетия в сфере образовательного пространства советского государства возникло плотное взаимодействие частных лиц, выступивших в роли учредителей учебных заведений, и государства. Однако это взаимодействие не стало полноценным партнерством, поскольку частное образование не получило в должной степени поддержки со стороны государства.

### СПИСОК ЛИТЕРАТУРЫ

1. Загребин, С.С. Политехнизация образования: региональный исторический опыт первой трети XX века // Инновационное развитие профессионального образования. – 2012. – № 1(01). – С. 37–41.
2. Рыбаков, Р. В. Система профессионального образования молодежи в начале 1920-х гг. (на примере Сибирского края) // Динамика систем, механизмов и машин. – 2012. – №5. – С. 206–209.

3. Кокоулин, В. Г. Школьное образование в Сибири (1920–1929 гг.) // КЛИО. – 2013. – №3 (75). – С. 68–74.

4. Кокоулин, В. Г. Высшее образование в Сибири (1920–1929 гг.) // Клио. – 2013. – № 9 (81). – С. 93–100.

5. Ялозина, Е. А. Плата за обучение в советской школе // Исторические, философские, политические науки, культурология и искусствоведение. – 2015. – № 12 (62): в 4-х ч. – Ч. III. – С. 218–221.

6. Государственный архив Алтайского края (ГААК). Ф.Р-35. Оп. 1. Д. 16.

7. ГААК. Ф.Р-35. Оп. 1. Д. 19.

8. ГААК. Ф.Р-35. Оп. 1. Д. 28.

9. ГААК. Ф.Р-35. Оп. 1. Д. 30.

**Литвинова Оксана Александровна** – кандидат исторических наук, доцент кафедры «История государства и права» АлтГТУ им. И. И. Ползунова (г. Барнаул). ORCID 0000-0003-3352-3679. E-mail: [litox69@mail.ru](mailto:litox69@mail.ru).

# ФИЛОЛОГИЯ

УДК 372.882

## «МЕТЕЛЬ» А. С. ПУШКИНА: ИЗ ОПЫТА ПРЕПОДАВАНИЯ В ИНОЯЗЫЧНОЙ АУДИТОРИИ

Е. А. Капустина, В. Ф. Стенина

Алтайский государственный технический университет им. И. И. Ползунова, г. Барнаул

*В статье рассматриваются актуальные вопросы методики преподавания литературы при изучении русского языка как иностранного. В работе художественное произведение осмысливается как текстовый материал, позволяющий сформировать лингвострановедческую, социокультурную компетенцию и активизировать речемыслительную деятельность на неродном языке. Представлены приемы работы с художественным текстом в иноязычной аудитории, методы работы с лингвострановедческими понятиями и способы семантизации новой лексики.*

**Ключевые слова:** русская литература, А. С. Пушкин, поэтика текста, художественное произведение, комментированное чтение, беседа, русский язык как иностранный.

Литературные произведения в практике обучения иностранного языка обладают большим потенциалом. Иноязычные художественные тексты представляют не только богатый материал для семантизации новой лексики и закрепления лексико-грамматических категорий, но и являются лингвострановедческим и страноведческим источником.

Художественный текст, обнаруживая двойственную природу, становится привлекательным материалом в методике русского языка как иностранного (РКИ) в силу того, что он является, с одной стороны, языковой единицей «высшего порядка, в которой реализуются единицы всех других уровней – лексического, грамматического и др.», а также произведением искусства, артефактом, текстом культуры и т.д.» – с другой [4, с. 51]. Как и любой текст, художественный обладает коммуникативным потенциалом в обучении языка, поскольку позволяет воссоздать ситуацию «чтения книги и ее обсуждения», что является, по мнению Н. В. Кулибиной, «самой естественной коммуникативной ситуацией» [4, с. 13]. В связи с этим, чтение художественного произведения помогает реализовать дидактические цели: наряду с пониманием текста происходит активизация речемыслительной деятельности. Кроме этого, использование в практике РКИ художественного произведения, которое является текстом культуры, спо-

собствует формированию не только речевой компетенции, но и социокультурной [1, с. 52].

Пушкинские произведения широко используются в практике русского языка как иностранного. «Метель» входит в цикл «Повестей Белкина», который благодаря легкости языка, минимальному количеству устаревшей лексики, сюжету и относительно небольшому объёму входящих в него повестей, становится хорошим материалом для реализации дидактических целей.

Принимая во внимание методику использования аутентичных художественных текстов в иноязычной аудитории [1, с. 45–46], целесообразно адаптировать повесть «Метель» по объёму с сохранением авторского деления на части. Пример адаптации текста повести – в хрестоматии, предназначенной для инофонов, изучающих русский язык как иностранный [2].

Логика изучения повести продиктована ее композицией. Существующие в методике РКИ типы заданий (предтекстовые, притекстовые и послетекстовые) [1] при чтении «Метели» неэффективны, поскольку подходят при работе с небольшими произведениями. Для воссоздания в учебном процессе коммуникативной ситуации чтения, а главное – обсуждения прочитанного – результативнее использовать метод комментированного чтения с обсуждением эпизодов и проблем, значимых в контексте поставленных задач [6].

Комментированное чтение предполагает, во-первых, заблаговременное выявление преподавателем трудных для понимания фрагментов текста на лексическом, грамматическом, лингвокультурологическом уровнях; во-вторых, подготовку лексических, грамматических заданий и выбор адекватной наглядности. В случае с пушкинской повестью наглядным материалом могут стать фотографии кадров из одноименной экранизации 1964 года режиссера В. Басова. Кроме этого, для семантизации историзмов и архаизмов используются изображения, объясняющие значения слов (гусар, орден Георгия, полковник, верста, паперть, кибитка).

Перед началом работы с текстом необходимо проработать фрагменты из Вступления к повестям Белкина. Здесь важным представляется формирование у студентов понимания, что повесть рассказана от лица автора. Целесообразным будет повторение теоретического материала о типах повествования и их различиях: грамматические признаки повествования от 1 лица, повествования от 3 лица.

Одной из задач для понимания текста и активизации речемыслительного процесса является обсуждение основных персонажей повести по модели: внешность, характер, поступки и способы их реализации в тексте, изменение персонажей к финалу.

Персонажи повести можно разделить на главных и второстепенных, вместе с тем эта дифференциация условна, так как Владимир Николаевич, сыгравший ключевую роль в судьбе героев, все же не основной персонаж повести. В связи с чем представляется целесообразным остановиться на рассмотрении Марьи Гавриловны и Бурмина, а также метели, ставшей судьбоносным событием в жизни героев.

Перед «разговором» со студентами о **Марье Гавриловне** были прочитаны 1 и 2 главы. Комментированное чтение предполагает ответы на следующие вопросы:

*Кто героиня повести? Какая у нее внешность? Как звали ее отца? Почему автор зашифровал фамилию Марьи Гавриловны? Прочитайте последнее предложение 1 абзаца. Как Вы его понимаете? Что значит «прочили ее за себя или своих сыновей»? [2, с. 68]. Почему? Кем она была?*

*Что любила она? Найдите предложение в первой части об этом и прочитайте: «Марья Гавриловна была воспитана на французских романах и следственно была влюблена» [2, с. 68]. Как понимаете введение слова «естественно»? О чем были*

*французские романы XVII-XIX вв.? В кого была влюблена Марья Гавриловна? Как его звали? Кем он был? Как относились к нему родители ее и почему?*

Ответы на вопросы требуют поэтапной работы с аутентичной лексикой («прочить за кого?») и с наглядным материалом, разъясняющим лингвокультурологические сложности (французские романы, французский язык в России в XVIII – нач. XIX вв., Отечественная война 1812 года).

В процессе комментированного чтения составлен психофизиологический портрет Марьи Гавриловны до побега, разобраны приемы портретной характеристики в тексте. В связи с этим рассмотрены ее внешность и увлечения, описание ее семьи и жизни в доме родителей.

Запланированный побег героини становится ключевым событием повести, определяющим изменение не только сюжета, но и основных персонажей. Эпизоду несостоявшегося побега Марьи Гавриловны и ее психологического состояния посвящена 2 глава, в 3 – даны события, последующие после ключевого события.

На данном этапе эффективна работа с пересказом 1, 2 и 3 глав: речемыслительная деятельность реализуется с помощью заданий репродуктивного характера. Задания, предваряющие пересказ, актуализируют сюжет. События каждой части предъясняются с помощью фотографии кадров фильма «Метель» 1964 года, режиссера В. Басова:

*Посмотрите на изображения, найдите в тексте предложения, которые рассказывают о событиях в кадре. Расставьте изображения последовательно согласно эпизодам повести.*

С помощью наглядного материала также семантизируются историзмы: ставни, крыльцо, парадный вход, «заднее крыльцо».

Пересказ позволяет активизировать репродуктивную речевую деятельность и подготовить инофонов к беседе, стимулирующей их продуктивную речь:

*Используя фотографии, перескажите основные события глав.*

Необходимо обратить внимание студентов на номинации Марьи Гавриловны перед побегом: преступница, молодая преступница [2, с. 69]. В связи с этим предлагаются вопросы:

*Что такое преступница, кого автор так называет? Когда появляется такое наименование Маши? Почему Владимира Николаевича так не называет автор? Что случилось с ним во время метели?*

Результатом работы по вопросам становятся следующие выводы:

Перед побегом Марьи Гавриловны, автор называет ее «молодой преступницей». Так автор называет только Марью Гавриловну. Соглашаясь на побег и тайное венчание, она нарушает семейные традиции получения родительского благословения на брак и становится преступницей, не совершая юридического преступления. Эта номинация появляется перед планируемым побегом при описании окружающего мира: «На дворе была метель. Ветер выл, ставни тряслись и стучали: всё казалось ей угрозой и печальным предзнаменованием [...] Метель не утихала, ветер дул навстречу, как будто силясь остановить молодую преступницу» [2, с. 69]. Не случайно отсутствие такой же номинации у Владимира Николаевича. Во-первых, в его восприятии побег Маши – долгожданное событие, сопряженное с меньшими потерями и предательством. Во-вторых, венчание Владимира Николаевича не состоялось из-за метели.

Описание стихии передает психологическое состояние героини и ее ощущение себя преступницей. Эта наглядно представляется с помощью сопоставления внешнего и внутреннего миров. Соотнесение возможно благодаря вопросам:

*Как вы понимаете выражение «ставни тряслись», «ветер выл»? Может ветер выть, а ставни могут трястись? Почему используется эта характеристика?*

Ответы на эти вопросы позволяют подвести инофонов к выводам, которые проговариваются в аудитории:

Окружающий мир дается глазами Маши с помощью несобственно прямой речи [3], когда вещи передают психологическое состояние: «ветер выл», «ставни тряслись». В данном контексте свой побег Марья Гавриловна воспринимает как преступление и считает себя «молодой преступницей».

Сопоставление портретной характеристики Марьи Гавриловны до побега и после обнаруживает необходимость комментированного чтения 3 главы и выбранных фрагментов 4 главы, а также семантизации идиом («суженого конем не объедешь», «находилась у края гроба») и выполнения лексического задания:

*Выберете характеристики, которые подходят Марии в начале и в конце повести: наивная, задумчивая, опытная, любопытная, внимательная, благоразумная, легкомысленная.*

Следующий этап работы над образом Маши – это переход от комментированного чтения к беседе по вопросам:

*Сколько времени прошло после побега? Какие события произошли в семье Марьи Гавриловны? Какой она была в начале повести, а какой она стала в конце повести? Почему она изменилась?*

**Бурмин**, «гусарский полковник с Георгием в петлице», появляется в повести после гибели Владимира Николаевича. Перед разговором о Бурмине и способах реализации его образа прочитаны 4 – 7 главы. Для комментированного чтения в аудитории предложены вопросы:

*Когда впервые появляется Бурмин в повести? Какие события произошли в жизни Марьи Гавриловны к этому моменту? Как думаете, почему Бурмин возникает в сюжете после гибели Владимира Николаевича? Как он попадает в церковь на венчание? Когда это было? Кого он видит в церкви?*

Ответы на вопросы позволяют сделать следующие выводы:

Бурмин является полярным двойником Владимира Николаевича, «существующего» в повествовании до «решительного» дня. Однако после венчания Марьи Гавриловны, о нём только упоминается в повествовании. Бурмин, наоборот, становится центральным персонажем только после того, как знакомится с героиней. Именно его глазами передаются события тайного венчания Маши, изменившие ее и его жизнь. Происшествия той судьбоносной для Марии ночи даются глазами Владимира Николаевича, заблудившегося в метель, и Бурмина, который благодаря метели, потерял дорогу в полк и попал в церковь на венчание вместо жениха. События той ночи передаются глазами Маши только когда изображается метель, в меньшей степени отражающая объективную картину мира.

В повести фабула и композиция не совпадают, кульминация и развязка совмещены, а в финале повествования автор возвращается к несостоявшемуся побегу Маши и событиям в церкви, о которых вспоминает Бурмин, спустя 3 года. Для адекватного понимания инофонами несовпадения фабулы и композиции повести предлагается работа над пересказом событий 4 – 7 глав:

*Найдите предложения, рассказывающие о событиях в кадре, расставьте изображения последовательно. Используя фотографии, перескажите основные события глав.*

Работа над образом Бурмина и приемами его характеристики проходит с помощью выполнения следующих заданий:

1. *Выпишите из 4 и 5 части черты его внешности и характера. Результат нагляднее представить списком:*

Портрет (внешность)

- интересная бледность;
- около 26 лет;
- раненый, «перевязанная рука»;
- чёрные глаза;
- «с Георгием в петлице».

Характер, поведение

- имел «ум, который нравился женщинам»;
- насмешливый;
- поведение простое и свободное;
- тихий;
- скромный;
- смелый и пылкий;
- «некогда был повесом».

2. *Выберите из изображений то, которое соответствует портрету Бурмина. Аудитории предлагаются иллюстрации гусаров разного возраста, отличительные признаки, помогающие дифференцировать персонажа «Метели», – это ранение в руку, чёрные глаза, «Георгий в петлице».*

3. *Соедините синонимы:*

<i>ветренный</i>	<i>храбрый</i>
<i>скромный</i>	<i>неопытный</i>
<i>задумчивый</i>	<i>предприимчивый</i>
<i>наивный</i>	<i>пылкий</i>
<i>расчётливый</i>	<i>очаровательный</i>
<i>смелый</i>	<i>застенчивый</i>
<i>страстный</i>	<i>спокойный</i>
<i>прелестный</i>	<i>легкомысленный</i>

Выполнение этих заданий позволяет подготовить студентов к беседе по следующим вопросам:

*Как вы думаете, почему Бурмин так поступил в церкви? Как он объясняет свой поступок? Почему и зачем он рассказывает об этом Марье Гавриловне?*

Внешность и характер Бурмина, как и у других персонажей, меняется в финале, поэтому в конце беседы выполняется следующее задание:

*Какой Бурмин был в начале повести, а каким он стал в конце повести? Выберите характеристики, которые подходят Бурмину в начале и в конце повести: ветренный, легкомысленный, задумчивый, скромный, спокойный, застенчивый, влюбленный.*

Работу с системой персонажей логично завершить сопоставлением персонажей с помощью лексического задания, в котором необходимо выбрать характеристики для каждого персонажа. Это позволяет актуализировать события и роль героев в сюжете:

*Соотнесите героя и характеристику.*

*Бурмин, Владимир Николаевич, Марья Гавриловна – герой романа; повеса; преступница; транжира. Объясните, почему автор так характеризует героев? Можно ли Владимира Николаевича назвать преступником?*

Завершающая работа с системой персонажей беседа проводится с использованием вопросов:

*Скажите, сколько времени проходит от начала до конца повести? Сколько лет было героям в начале повести, а в ее конце? Как вы думаете герои повести изменились? Почему они изменились? Аргументируйте свой ответ.*

Ответы на вопросы предполагают следующие выводы:

Марья Гавриловна и Бурмин меняются к финалу повести, что реализуется в их внешности и поведении. Трансформация персонажей происходит из-за их венчания, ставшего возможным благодаря стихии. До встречи друг с другом и Марья Гавриловна, и Бурмин воспринимают это событие как удар судьбы, что определяет их взросление и изменение характеров.

Понимание пушкинского текста невозможно без осмысления поэтики названия. Метель в повести – основное композиционное событие, вынесенное в название не случайно. Для каждого персонажа она символизирует действие судьбы, рока [5]. Марья Гавриловна, Владимир Николаевич и Бурмин видят метель по-разному, и неодинаковые чувства вызывает она у всех. Различную роль стихия играет и в их жизни: Владимира Николаевича «устраняет» из жизни Марья Гаври-

ловны, мешая попасть на собственное венчание, Бурмина, напротив, толкает к церкви, где он ради «проказы» становится самозванцем.

Задания и вопросы на этапе работы с поэтикой названия сначала направлены на семантизацию слова и выяснение степени понимания фабульных событий повести:

Что такое метель? *Что может произойти в метель? Почему? В какое время года происходит начало повести?*

Вопросы с постановкой основной проблемы: «Почему повесть называется «Метель»? Что символизирует метель?» – необходимо предъявить до беседы о значении стихии в тексте, благодаря чему вопросы будут выполнять пропедевтическую функцию.

Основная работа над поэтикой текста и определением значения метели в повести может быть сведена к следующим заданиям:

*Выпишите из текста фразы, характеризующие отношение персонажей, их чувства во время стихии. Сформулируйте, какую роль сыграла она в жизни персонажей, какие события произошли из-за или благодаря метели.*

Ответы на эти вопросы заполняются в таблицу:

Марья Гавриловна	Владимир Николаевич	Бурмин
«ветер выл»	«ничего не видел»	«вдруг поднялась ужасная метель»
«ставни тряслись и стучали»	«в одну минуту дорогу занесло»	«метель не унималась»
«ветер дул навстречу, как будто силаясь становить...»	«окрестность исчезла во мгле...»	«поехал в самую бурю»
	«небо слилось с землёю»	
	«метель не утихла, небо не прояснялось»	
чувства		
«всё казалось ей угрозой и печальным предзнаменованием»	ужас; отчаяние	«непонятное беспокойство овладело мною»
		«кто-то меня толкал»

Продолжение таблицы

Марья Гавриловна	Владимир Николаевич	Бурмин
события		
Метель пугает ее, выходит замуж за незнакомца	Метель запутала его, он заблудился и опоздал на венчание	Метель ведёт его, толкает к церкви. Он оказывается «незванным» женихом

Завершающая беседа, актуализирующая основные смысловые моменты повести и определяющая авторский замысел, предполагает ответы на вопросы:

*Как были наказаны преступники? Можно ли наказания героев считать «ударами судьбы», которые меняют характеры героев? Поясните свою позицию.*

Чтение пушкинского текста в иноязычной аудитории ведется последовательно с разбором ключевых для понимания повести эпизодов. Наиболее эффективен здесь метод комментированного чтения, подготавливающий инофоны к беседе. Переход от комментированного чтения к беседе реализует методически оправданный процесс активации репродуктивной и продуктивной речевой деятельности. Работу над пониманием сюжета и основных ключевых событий «Метели» предлагается осуществлять через осмысление названия и системы персонажей повести.

В процессе чтения инофонами пушкинского текста наряду с решением дидактических задач ставится и просветительская цель. Беседа о событиях и персонажах художественного произведения обуславливает не только погружение иноязычной аудитории в историческую атмосферу и русскую культуру, но и знакомство с системой ценностей и ориентиров русского мира.

## СПИСОК ЛИТЕРАТУРЫ

1. Акишина, А. А. Учимся учить: для преподавателя русского языка как иностранного / А. А. Акишина, О. Е. Каган. – М.: Русский язык. Курсы, 2012. – 255 с.
2. Ивашутина, Л. Н. Русская литература: от древности до наших дней: хрестоматия по русской литературе для иностранных студентов. – Барнаул: АлтГТУ, 2012. – 226 с.

3. Ковтунова, И. И. «Несобственно прямая речь» в языке русской литературы конца XVIII – первой половины XIX в. – М.: Азбуковник, 2010. – 284 с.

4. Кулибина, Н. В. Зачем, что и как читать на уроке. Художественный текст при изучении русского языка как иностранного. – СПб.: Златоуст, 2001. – 264 с.

5. Маркович, В. М. «Повести Белкина» и литературный контекст // Пушкин: Исследования и материалы. – Л.: Наука, 1989. – Т. 13. – С. 63–87.

6. Потёмкина, Е. В. Комментированное чтение художественного текста в иностранной аудитории как метод формирования билингвальной личности: дисс... канд. филол. н. – М: МГУ им. М. В. Ломоносова, 2015. – 296 с.

**Капустина Евгения Александровна** – кандидат филологических наук, доцент кафедры «Русский язык как иностранный» АлтГТУ им. И. И. Ползунова (г. Барнаул). E-mail: [evkapustina@yandex.ru](mailto:evkapustina@yandex.ru).

**Стенина Виктория Федоровна** – кандидат филологических наук, доцент кафедры «Русский язык как иностранный» АлтГТУ им. И. И. Ползунова (г. Барнаул). E-mail: [steninavf@rambler.ru](mailto:steninavf@rambler.ru).



## ВЛИЯНИЕ ЯЗЫКОВОГО ПРОСТРАНСТВА ГОРОДА НА РУССКИЙ ЯЗЫК КАК ГОСУДАРСТВЕННЫЙ

Е. Ю. Позднякова

Алтайский государственный технический университет им. И. И. Ползунова, г. Барнаул

*Статья посвящена описанию особенностей функционирования русского языка в языковом пространстве современного российского города. Языковое пространство города представляет собой сплав различных разновидностей русского языка, как литературных, так и нелитературных, при этом нелитературные разновидности оказывают заметное влияние на литературный язык. Среди характерных черт современной языковой ситуации отмечается падение речевой культуры, использование просторечной, жаргонной лексики, обилие речевых ошибок в речи публичных людей, намеренное искажение норм в СМИ и в рекламе, то есть в сфере бытования русского языка как государственного. Ряд мер, принятых на государственном уровне, должен был способствовать повышению грамотности и речевой культуры населения, однако на общий уровень речевой культуры носителей языка это существенно не повлияло.*

**Ключевые слова:** языковое пространство города, язык города, городское просторечие, речевые ошибки, русский язык, литературный язык.

Интерес к языку города возник у лингвистов в 20-е гг. XX века. Еще С. И. Ожегов и Б. А. Ларин отмечали, что язык города заслуживает более пристального внимания со стороны ученых. С. И. Ожегов подчеркивал, что «к изучению языкового обихода русского города приводят интересы двоякого рода: стремление к пересмотру исторических перспектив развития языка, а с другой стороны, стремление к познанию факторов становления языка в различных социальных группах...» [1, с. 94]. В 60-70-х годах прошлого века эта проблема вновь попала в поле зрения ученых. Ряд исследователей (Т. И. Ерофеева 1979, Е. А. Земская 1988, Л. А. Капанадзе 1982, 1984; М. В. Китайгородская 1988, 1999; В. В. Колесов 1991, 2006; Е. В. Красильникова 1990; Н. А. Лукьянова 1986; Б. И. Осипов 1997, 2003; Н. Н. Розанова 1999; О. Б. Сиротина 1988; В. В. Химик 2000; А. А. Юнаковская 1994 и др.) обратился к изучению лексики города и городского просторечия как неотъемлемой части языкового быта города.

Актуализация антропоцентрических исследований в конце XX, начале XXI века стала причиной нового поворота в изучении языка города. Ученые заинтересовались исследованием языковой личности, языкового сознания, а язык в такой парадигме понимается как «средство трансляции культуры» (Е. Ф. Тарасов), «форма самовыражения народа» (В. Г. Гак) и т. д. Во многих научных работах подчеркивается, что выявление своеобразия конкретного города актуально и перспектив-

но, поскольку необходимо для сопоставительного изучения ряда городов разных регионов страны.

При описании языка современного города многие лингвисты используют понятие пространства. Так, например, И. В. Шалина, описывая уральское городское просторечие, применяет термин «коммуникативно-культурное пространство», под которым понимает заключенное в географические, темпоральные, социальные границы общение носителей уральского городского просторечия [5, с. 9]. В. В. Химик, опираясь на исследования Ю. М. Лотмана, разрабатывает понятие «русское языковое пространство», он пишет: «Русское – это пространство, где, несомненно, преобладает русская национальная ментальность, русская культура, русские традиции, выражающиеся в русской речи. Наконец, русское языковое пространство – это определенная территория, которая, впрочем, не всегда совпадает с территорией Российского государства» [4, с. 7]. Мы рассматриваем языковое пространство города как часть русского языкового пространства, при этом языковое пространство предстает как «некая объективная “форма существования языка”, зафиксированного в устных и письменных произведениях горожан» [2, с. 22], т. е. в городском дискурсе. Языковое пространство современного города представляет собой сплав различных разновидностей русского языка, как литературных, так и нелитературных, при этом нелитературные разно-

## ВЛИЯНИЕ ЯЗЫКОВОГО ПРОСТРАНСТВА ГОРОДА НА РУССКИЙ ЯЗЫК КАК ГОСУДАРСТВЕННЫЙ

видности в настоящее время оказывают существенное влияние на русский литературный язык.

Остановимся на некоторых особенностях функционирования русского языка в языковом пространстве российского города.

1. Одной из характерных черт современной языковой ситуации является общее падение речевой культуры, проявляющееся как в широком использовании просторечной, жаргонной лексики, так и легализацией элементов тюремно-лагерного, блатного жаргона, инвективной лексики, бранной лексики.

Например, в ленте новостей на yandex.ru: *«Жителям барнаульских новостроек запретили кормить голубей, которые обгадили всю аллею»* (2021 г.).

2. Речь политиков и бизнесменов насыщена элементами просторечной, жаргонной лексики, а рядовые носители языка воспринимают эту речь как эталонную, что также негативно влияет на отношение к чистоте русского языка. Примеры из речи М. Фрадкова (председателя правительства РФ в 2004–2007 гг.): *«Мы вам не лузеры какие-нибудь»; «Представьте мне план работы из 38 пунктов, а не бубубу опять»; «Мы поработали зер гуд, товарищи».*

Об авторитете публичной речи косвенно свидетельствует то, что многие высказывания наших политиков, в том числе и не совсем удачные с точки зрения языка, становятся крылатыми выражениями, ср. *«И не надо кошмарить бизнес»* (из выступлений Д. А. Медведева).

Отметим, что в политической сфере необходимо использовать русский язык как государственный, а согласно Федеральному закону от 01.06.2005 N 53-ФЗ (ред. от 05.05.2014) «О государственном языке Российской Федерации» [3], «при использовании государственного языка не допускается использования слов и выражений, не соответствующих нормам современного русского литературного языка (в том числе нецензурной брани), за исключением иностранных слов, не имеющих общеупотребительных аналогов в русском языке».

3. Речевые ошибки встречаются как в речи горожан, так и в речи публичных людей – региональных политиков, ведущих телевизионных передач. Языковая небрежность приводит к тому, что тексты рекламы и СМИ изобилуют языковыми неправильностями – речевыми недочетами и языковыми ошибками, например:

*«С огнем борются 500 человек и 6 вертолетов»* (Вести Сибирь, 28.04.2011, бегущая строка).

*«Раздавлив клеща, вирус проникает в поры кожи или раны на коже»* (Листовка «Осторожно, клещи!», 2013 г.).

*«С помощью лазера можно увидеть любой рисунок на шкурке»* (Реклама мехового салона, ТВ Мир).

*«В городе увеличилось огромное количество машин...»* (из речи регионального политика, 7 канал, 2005 г.).

*«Нам не грозит затоваренность собственным мясом»* (из выступления политика А. Б. Карлина, 2016 г.).

Подобная ситуация характерна не только для г. Барнаула, но и для других городов России.

4. Недобросовестные рекламисты используют намеренные ошибки в рекламных текстах и слоганах для привлечения клиентов, например: *«Шаколадные цены»* (рекламный слоган компании «Шако» в Екатеринбурге). Добавим, что в наружной рекламе встречаются опечатки, орфографические ошибки, т.е. языковая небрежность. В рекламных посланиях, предназначенных для молодежной аудитории, эксплуатируются англицизмы, например: *«Шэрь, стримь, сторь»* (рекламный слоган сотового оператора «Мегафон», 2019 г.).

5. Речь политиков и бизнесменов насыщена канцеляризмами, в ней смешиваются нормы устной и письменной речи, например: *«Было заражено свиней 31 800 голов и людей 250 голов»* (из речи регионального политика, Вести Алтай, 2013 г.). Уродливые гибриды из канцелярской речи звучат с экранов телевизоров: *«свинопоголовье», «человеко-дети»* и др.

6. Процесс заимствования, начавшийся в 90-х годах XX века и продолжающийся в настоящее время, породил множество вопросов, в частности, как правильно писать заимствованное слово, где верно поставить ударение и пр. Существование таких пар слов как *риэлтер / риэлтор; сэндвич / сандвич; лэнч / ланч, сэконд хэнд / секунд хэнд* и других, орфографический облик которых не установлен, расшатывает устои традиционной грамматики.

7. Акцентологические нормы, зафиксированные в академических словарях, не знакомы большинству носителей языка, многие из них воспринимаются как устаревшие варианты уже существующих: *подрОстковый, ко-стюмирОванный, экзальтирОванный, при-НУдить* и пр.

8. В числе особенностей современной языковой ситуации отметим ограниченность словарного запаса типичного носителя языка, незнание лексического значения слова. Зачастую говорящие не знакомы с лексическим значением употребляемых в СМИ терминов из общественно-политической сферы, например, студенты уверены, что демократия – это «свобода слова»; гегемония – «страна, в которой имеется главное правящее лицо»; ханжество – это «государство, где правит хан».

Ряд мер, принятых на государственном уровне, должен был способствовать повышению грамотности и речевой культуры населения, в частности:

1) введение обязательного ЕГЭ и ОГЭ по русскому языку;

2) включение во многих вузах страны обязательной на младших курсах дисциплины «Русский язык и культура речи» (в настоящее время – «Культура речи и деловая коммуникация»);

3) определение статуса русского языка на законодательном уровне, принятие закона «О государственном языке Российской Федерации» от 01.06.2005 N 53-ФЗ;

4) внесение поправки в статью 68 Конституции Российской Федерации от 01.07.2020 г., которая гласит, что «государственным языком Российской Федерации на всей ее территории является русский язык как язык государствообразующего народа».

Однако, согласно нашим наблюдениям, на общий уровень речевой культуры носителей языка это существенно не повлияло. Как отмечает И. В. Шалина, «время опровергло взгляд на просторечие как явление уходящее, непрестижное, которое “с ростом культуры должно сойти на нет”. Оно не только не “сошло на нет”, но, проявив черты определенной живучести, помолодев и социально окрепнув, отвоевывает сферы влияния литературного языка» [5, с. 6]. Исследователь объясняет это расширение речевой свободы влиянием ряда

факторов – социальных, экономических, политических и др. Действительно, язык тонко реагирует на все изменения, происходящие в обществе, поэтому падение общего уровня культуры сказывается и на падении культуры языковой.

В заключение отметим, что язык – это объединяющее начало, именно он превращает народность в нацию. Бережное отношение к языковым традициям, к русскому языку вообще приобретает огромное значение для сохранения целостной русской культуры, этноса.

### СПИСОК ЛИТЕРАТУРЫ

1. Ожегов, С. И. О просторечии (к вопросу о языке города) // Вопросы языкознания. – 2000. – №5.

2. Позднякова, Е. Ю. Языковое пространство города. Лингвокультурологическое описание народно-разговорной речи горожан: монография / науч. ред. Л. М. Дмитриева. – Барнаул: Изд-во АлтГТУ, 2014.

3. Федеральный закон от 01.06.2005 N 53-ФЗ (ред. от 05.05.2014) «О государственном языке Российской Федерации» [Электронный ресурс]. – URL: [http://www.consultant.ru/document/cons\\_doc\\_L\\_AW\\_53749/](http://www.consultant.ru/document/cons_doc_L_AW_53749/) (дата обращения: 12.05.2022).

4. Химик, В. В. Поэтика низкого, или просторечие как культурный феномен. – СПб.: Филологический факультет СПбГУ, 2000.

5. Шалина, И. В. Уральское городское просторечие: культурные сценарии / науч. ред. Н. А. Купина. – Екатеринбург: Изд-во Урал. ун-та, 2009.

**Позднякова Елена Юрьевна** – кандидат филологических наук, доцент кафедры «Философия и социология» АлтГТУ им. И. И. Ползунова (г. Барнаул). ORCID 0000-0002-6239-5023. E-mail: [helena\\_poz@mail.ru](mailto:helena_poz@mail.ru).

## АНГЛОЯЗЫЧНЫЙ НАУЧНЫЙ ДИСКУРС О ДВОЙСТВЕННОЙ ПРИРОДЕ ПОЛИТИЧЕСКОЙ ЛЖИ

**И. В. Рогозина**

Алтайский государственный технический университет им. И. И. Ползунова, г. Барнаул

*В статье ложь в политике рассматривается в контексте англоязычного научного дискурса. Он используется в качестве языкового материала для лингвокогнитивной реконструкции модели политической лжи, отражающей взгляды англоязычных исследователей. Реконструированная на их основе интегративная модель репрезентирует двойственную природу этого социального явления, которое, согласно англоязычному научному дискурсу, обладает позитивными и негативными эффектами.*

**Ключевые слова:** англоязычный научный дискурс, англоязычный политический дискурс, политическая ложь, ментальные операции, дуальность политической лжи, базирующаяся на научном дискурсе интегративная модель политической лжи.

На протяжении длительного времени дискурс англоязычных политических лидеров привлекает внимание ученых большей частью в ракурсе манипулирования общественным мнением. Он часто выступает в качестве объекта исследования на предмет идентификации и описания различных способов искажения действительности при помощи языка, включая ложь и обман. Дж. Миэрсхеймер выделяет пять разновидностей лжи в политике – межгосударственную ложь, ложь для нагнетания страхов, ложь для создания мифов, либеральную ложь и ложь как стратегическое прикрытие [7]. Под межгосударственной ложью исследователь понимает ложь, нацеленную на введение в заблуждение другой страны или стран для достижения превосходства. В качестве примера такой лжи приводится выступление госсекретаря США в ООН 5 февраля 2003 г. Колин Пауэлл выступил тогда со сфабрикованными свидетельствами того, что Ирак разработал оружие массового уничтожения. Эта ложь была повторена как тогдашним президентом США Джорджем Бушем младшим, так и премьер-министром Великобритании Тони Блэром.

Как разновидность политической лжи ложь для нагнетания страхов базируется на преувеличении опасностей и целенаправленно используется политическими лидерами, чтобы, манипулируя гражданами, добиться их поддержки определенных действий [7]. Примером этой разновидности, по мнению Дж. Миэрсхеймера, является речевое поведение сторонников брексита, которые утверждали, что, если Британия останется в Евросоюзе, и в него будет принята Турция, то страну переполнят толпы мигрантов. Что касается лжи

для создания мифов, то к ней прибегают для того, чтобы однобоко трактовать исторические события для их глорификации [7]. Исследователь приводит в качестве примера то, как хвалебно в бельгийских школьных учебниках представлен период правления бельгийского короля Леопольда II. Однако о том, что во время его правления в Конго, бывшем тогда бельгийской колонией, убивали и пытали местное население, ничего не говорится. Под либеральной ложью в работе Дж. Миэрсхеймера понимается ложь, к которой прибегают политические деятели для оправдания своих поступков, вступающих в противоречие с договоренностями и взятыми на себя обязательствами [7]. Как отмечает Дж. Миэрсхеймер, примером такого поведения были действия эстонского премьер-министра Марта Лаара, который вопреки предварительно имевшимся договоренностям с Российской Федерацией о возврате в Россию советских и российских рублей после введения эстонской валюты, тайно продал их третьей стороне.

И последняя разновидность политической лжи – стратегическое прикрытие – используется для введения в заблуждение жителей страны относительно скандала, в котором оказался замешан политический лидер [7]. На наш взгляд, ярчайшим примером такого использования политической лжи явился недавний политический скандал, связанный с именем британского премьер-министра Б. Джонсона, получивший название Партигейт (Partygate) по аналогии с Уотергейтским политическим скандалом (Watergate), инициированным американским президентом Ричардом Никсоном и его сторонниками в 70-х г.г. прошлого века. Партигейт разразился потому,

что британцев возмутила информация, просочившаяся в масс медиа, о проведении вечеринок правительственными чиновниками и участии в них премьер-министра Б. Джонсона в то время, как все остальные британцы соблюдали различные ограничения, связанные с распространением ковида в стране. Но еще больше возмутили британцев лживые утверждения Б. Джонсона о том, что вечеринки, в которых он участвовал в период соблюдения британцами правил самоизоляции, на самом деле были рабочими совещаниями и собраниями.

Ложь лидеров англоязычных стран воспринимается однозначно негативно рядовыми членами общества и вызывает их безусловное осуждение. Так, исследования британских ученых показывают, что большинство британцев (от 54 % до 71 %), однозначно осуждают политиков, прибегающих к заведомой лжи [6;13]. Однако, если рядовые граждане практически не проявляют амбивалентность в отношении политической лжи, то в англоязычном научном дискурсе ложь и обман в политике не оцениваются однозначно. Англоязычные ученые, исследующие ложь как социальное явление, по сути, говорят о ее двойственном характере, указывая на то, что для общества наряду с негативными последствиями она может иметь и позитивные эффекты. По этой причине целью данной работы является лингвокогнитивная реконструкция интегративной модели политической лжи, главным образом, на базе той части англоязычного научного дискурса, которая рассматривает ложь, как минимум, с двух сторон – положительной и отрицательной. Иными словами, нас будет интересовать не взгляд обычных людей с его непримиримостью по отношению к политической лжи, а научные трактовки, согласно которым ложь является неотъемлемой частью не только политики, но и любого человеческого взаимодействия.

Подтверждение этому мы находим и в трудах отечественных ученых, определяющих ложь в разных терминах и с разных позиций, но сходящихся в том, что она, являясь неотъемлемым продуктом мыслительной деятельности, неизменно обнаруживает себя в социальном и политическом взаимодействии людей. Об укорененности лжи в человеческом обществе говорит Д. И. Дубровский, утверждая, что «человеческий мир ... имеет ложь одним из своих начал» и что «нет такого вида социальной деятельности, где бы ни встречался обман» [1, с. 22]. Е. Н. Чекушин считает, что ложь – это константа человеческой жизнедеятельности [2]. А. В. Черных по-

лагает, что ложь, являясь «одним из феноменов общения», встроена в человеческую психику и находит выражение в сознательном искажении фактов «в социальном и политическом контексте» [3, С. 105].

Представляется, что для понимания природы лжи в рамках политического дискурса важно включать в поле зрения аккомпанирующие ментальные процессы. Поэтому считаем необходимым указать на следующие моменты, обуславливающие имеющийся в распоряжении человека потенциал для конструирования ложных утверждений:

- способность человеческого мышления осуществлять различные ментальные операции по репрезентации реальности;
- возможность поливариантного представления событий и явлений, детерминированная особенностями протекания мыслительной деятельности с ее гибкостью и ориентированностью на конкретных партнеров по коммуникации;
- осознанность как характеристика мыслительной деятельности по конструированию ментальных аналогов событий и явлений различной степени удаленности от реальности для воздействия на партнеров по коммуникации;
- включенность ложных конструкций в содержание сознания наряду с реалистичными репрезентациями.

Сказанное подводит нас к тому, чтобы приступить к реконструкции модели политической лжи на базе языкового материала, взятого из англоязычного научного дискурса. Исследуя дуальность лжи в политике, И. Со-мин, раскрывает ее в терминах вреда (*harm*), который она способна принести, и в терминах ее оправданности (*justified*) соображениями о благе общества [11]:

*It is easy to see how political lying might cause harm. But sometimes politicians might actually be justified in lying to the public.*

Совершенно понятно, что ложь в политике может причинять вред. Но иногда ложь политиков обществу может быть оправданной [Здесь и далее курсив и перевод мой – И. Рогозина].

Тем случаем, когда, по мнению И. Сомина, политическая ложь оказалась оправданной, было введение в заблуждение американцев президентом Б. Обамой, стремившимся реформировать американскую систему здравоохранения (*Affordable Care Act*). Президент США тогда пообещал, что люди смогут оставить себе ту медицинскую страховку, которая им понравится. Вместе с тем, ему было заранее известно, что это будет

невозможно сделать по финансовым соображениям.

В той же работе И. Сомин, еще раз касаясь двойственности политической лжи, указывает на то, что она является орудием, которое может быть использовано как незаконно, например, в личных целях, так и легитимно, в общественных интересах [11]:

In politics, hypocrisy and doublespeak are **tools**. They can be used **nefariously, illegally or for personal gain**, as when President Richard M. Nixon denied Watergate complicity, but they can also be used **for legitimate public purposes**, such as trying to prevent a civil war, as in Lincoln's case.

В политике лицемерие и двоемыслие являются орудием. Оно может быть использовано в гнусных, незаконных целях или для личной выгоды, как это сделал президент Ричард Никсон, отрицая свою причастность к Уотергейту, но оно может быть использовано и в законных общественных целях, как это сделал Линкольн для предотвращения гражданской войны в США.

Подчеркивая негативные эффекты лжи и обмана, Робинсон и др. метафорически называют их вечными спутниками политики [10]:

Lying and deception have always been considered **perennials of politics**.

Ложь и обман – это многолетние сорные растения на ниве политики.

С другой стороны, И. Мухаммад пишет о том, что многие ученые считают ложь необходимостью и оправданной политической практикой [8]:

Lies are widely regarded as a **necessity** and a **justifiable political practice**.

Ложь рассматривается многими как необходимость и оправданная политическая практика.

Для М. Рамсея сущность лжи и обмана не сводится к правдивости или лживости утверждений, ее негативные свойства значительно хуже [9]:

Lying is the **conscious intention to deceive** or mislead.

Ложь – это осознанное намерение обмануть или ввести в заблуждение.

А вот Л. Штраус усматривает такие позитив-

ные эффекты лжи как поддержание порядка и стабильности в стране [12]:

Lying becomes **essential to maintaining political order and stability**.

Ложь становится необходимой для поддержания политического порядка и стабильности.

Согласно Дж. Мизрсеймеру, ложь в политике может использоваться для того, чтобы представить свои действия как соответствующие национальным интересам [7]:

Leaders often do deceive their publics **to advance what they view to be the state's national interest**.

Лидеры часто обманывают свои народы для продвижения того, что они относят к национальным интересам.

Одновременно они могут прибегать ко лжи и для реального обеспечения государственной безопасности [7]:

Leaders sometimes are required to lie **for reasons of state security** and **benefits**.

Лидеры иногда вынуждены лгать в целях обеспечения государственной безопасности и получения преференций.

М. Джей также видит в политической лжи положительные моменты [5]:

Mendacity is an **inseparable part of politics** and a **necessity for democracy**.

Лживость является неотъемлемой частью политики и необходима для демократии.

Автор объясняет это тем, что правда способна приносить вред:

Excessive truth within the public sphere could lead to the **thwarting of pluralistic and healthy debate**.

Чрезмерная правдивость в общественной сфере способна помешать плюралистическому и здоровому диалогу.

Несмотря на то, что в задачи настоящей работы не входит критический разбор языкового материала, используемого для лингвокогнитивного моделирования, невозможно не отметить, что, если оставаться в этой логике и исходить от обратного, то получается, что ложь необходима для обеспечения здорового плюрализма в обществе.

Учитывая сказанное, интегративную модель лжи в политике, реконструированную на базе англоязычного научного дискурса, можно представить следующей схемой (рисунок 1):



Рисунок 1 – Интегративная модель политической лжи

Как видно из интегративной модели, основополагающей особенностью лжи является то, что она имманентно присуща политике. В политической деятельности она характеризуется свойством предметности, т.е. используется лидерами в качестве орудия для достижения политических целей и имеет как позитивные, так и негативные эффекты. К негативным эффектам в англоязычном научном дискурсе относят использование политической лжи в неблагоприятных, противозаконных целях – для извлечения личной выгоды и получения различных бонусов, а также для продвижения политических взглядов, противоречащих национальным интересам. Что касается позитивных эффектов лжи как политической практики, то к ним в англоязычном научном дискурсе относят сохранение политической стабильности и порядка, поддержание демократии и плюралистической дискуссии, а также обеспечение безопасности государства.

## СПИСОК ЛИТЕРАТУРЫ

1. Дубровский, Д. И. Обман. Философско-психологический анализ. – М.: Изд-во РЭИ, 1994. – 117 с.
2. Чекушин, Е. Н. Феномен лжи (обмана) // Alma mater (Вестник высшей школы). Специальный выпуск «Премия Менегетти – 2012» [Электронный ресурс]. – 2012. – URL: [https://onto.ru/public/publications/meneghetti\\_2012/chekushkina/](https://onto.ru/public/publications/meneghetti_2012/chekushkina/) (дата обращения: 15.09.2022).
3. Черных, А. В. Политическая ложь как механизм удержания власти // Власть. – 2015. – Том 22. № 12. – С. 105-108.

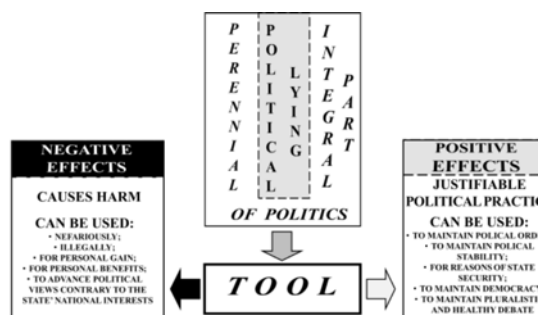
4. Baiasu, S. Is Boris Johnson Lying? A Philosopher on Why It's So Hard to Tell [Electronic resource]. – URL: <https://theconversation.com/is-boris-johnson-lying-a-philosopher-on-why-its-so-hard-to-tell-181508> (дата обращения: 15.09.2022).

5. Jay, M. The Virtues of Mendacity: On lying in Politics. – University of Virginia Press, 2010. – 123 pp.

6. Hardaker, C. (2022). A Linguist Analyses Boris Johnson's Apology [Electronic resource]. – URL: <https://theconversation.com/a-linguist-analyses-boris-johnsons-apology-175195> (дата обращения: 12.09.2022).

7. Mearsheimer, J. J. Why Leaders Lie?: The Truth about Lying in International Politics. – Oxford University Press, 2013. – 160 pp.

8. Muhammad, I. (2020). On Political Lies. [Electronic resource]. – URL: [https://www.researchgate.net/publication/342282575\\_On\\_Political\\_Lies](https://www.researchgate.net/publication/342282575_On_Political_Lies) (дата обращения: 02.09.2022).

9. Ramsay, C., Kull, S., Lewis, E., & Subias, S. (2010). Misinformation and the 2010 Election: A Study of the US Electorate [Electronic resource]. – URL: <https://drum.lib.umd.edu/handle/1903/11375> (дата обращения: 31.08.2022).

10. Robinson, P., Bakir, V., Herring, E. (2018). Lying and Deception in Politics [Electronic resource]. – URL: [https://www.researchgate.net/publication/331452961\\_Lying\\_and\\_deception\\_in\\_politics](https://www.researchgate.net/publication/331452961_Lying_and_deception_in_politics) (дата обращения: 12.09.2022).

11. Somin, I. (2016). Why Politicians Lie [Electronic resource]. – URL: <https://www.washingtonpost.com/news/volokh-conspiracy/wp/2016/10/25/why-politicians-lie> (дата обращения: 11.09.2022).

12. Strauss, L. (1959). Thoughts on Machiavelli. [Electronic resource]. – URL: <https://doi.org/10.2307/2109255> (дата обращения: 15.09.2022).

13. Whitely, P. (2022). Boris Johnson's Bad Behaviour: How Declining Trust in the Prime Minister Affects Trust in British Democracy [Electronic resource]. – URL: <https://theconversation.com/boris-johnsons-bad-behaviour-how-declining-trust-in-the-prime-minister-affects-trust-in-british-democracy-181316> (дата обращения: 14.09.2022).

**Рогозина Ирина Владимировна** – доктор филологических наук, профессор кафедры «Иностранные языки» АлтГТУ им. И. И. Ползунова (г. Барнаул). E-mail: [irogozi@mail.ru](mailto:irogozi@mail.ru).

# СТУДЕНЧЕСКАЯ НАУКА

УДК 800.1

## О РОЛИ ЯЗЫКА В ФОРМИРОВАНИИ МЫШЛЕНИЯ И СОЗНАНИЯ

**Е. К. Козлова, А. Г. Инговатова**

Алтайский государственный технический университет им. И. И. Ползунова, г. Барнаул

*В данной статье исследуется актуальная для философии культуры и философии сознания тема – соотношения языка и мышления, влияния языка на формирование содержательной стороны сознания человека. Выявлены подходы к пониманию темы, указывающие на прямую и опосредованную зависимость между содержанием языка и культурным самосознанием народа, а также их понимание как относительно самостоятельных и не всегда соотносимых феноменов.*

**Ключевые слова:** язык, мышление, сознание, дух народа, национальное своеобразие, национальный характер, ментальные установки.

Проблема отношения языка и мышления – давний предмет интереса философии, психологии, лингвистики, лингвокультурологии, отдельных разделов в современной когнитивистике и нейрофизиологии. Феномен языка сам по себе – это не что иное, как конституирующее, утверждающее и функционально раскрывающее себя сознание человека. Неоспоримо, что сознание – это атрибутивное начало и специфическая характеристика человека, с помощью которой он познает мир, себя самого, определяет цели и смысл деятельности и множественных способов самовыражения, самоутверждения. Человек утверждается в качестве активного, сознающего себя субъекта. В сознании человека действительность отображается с помощью разветвленно и сложно функционирующей системы нервно-мозговой деятельности индивида, задающей все имеющие место способы восприятия и реакции на окружающий мир.

Мышление, с нашей точки зрения – это активный процесс познания, нацеленный на освоение смыслового содержания объективной действительности. Активное освоение осуществляется через формирование представлений, выражается в понятиях и суждениях, являясь непреложной составляющей жизни сознания. В компетенции мышления – осуществление связи с понятийными аспектами, именно оно является ответственным за

осмысление, переработку и трансформацию языкового знака в понятие. Язык есть не что иное, как проводник для человека от реально воспринимаемого или осязаемого им предмета до «имени» (номен) или мысли, рожденной сознанием.

Глубокий интерес продолжает вызывать вопрос о связи языка и сознательных процессов, осуществляющихся в контексте так называемого «неявного знания» (М. Полани). Скрытые ментальные установки человека, сформированные в поле определенных и уникальных культурно-обусловленных смысловых интерпретаций, выработанные алгоритмы привычного языкового мышления до какой степени адекватности могут быть «переведены», или поняты носителем другого языка, или представителем иной культуры?

Вопрос о роли языка в формировании мышления и сознания – один из самых сложных не только языкознания, но и для философии, поскольку природа человеческого сознания и мышления и по сегодняшний день продолжает оставаться нераскрытой тайной. Равно как и проблема возникновения языка, его зарождения остается непостижимой загадкой для ученых самых различных эпох. Мы и сегодня лишь по особенностям строения гортани (в основном речь идет о ширине гортани) ископаемых останков древнего человека можем предположительно указывать на использование речевых органов и на



наличие речи и языка как формы коммуникации. Более того, очевиден и глубоко исследован на сегодня факт несводимости взаимодействия языка и сознания человека исключительно к мыслительно-когнитивным и рационально-логическим процессам и феноменам. Поле взаимодействия языка и сознательного опыта человека гораздо шире и многообразней.

На доречевой стадии (внутренне живущего языка) в опыте освоения мира, человек уже обладает способностью выстраивать цепь логически осмысленных манипулятивных реакций, приводящих к достижению установленной им цели действия. Так маленький ребенок, не владеющий языком, внутренне выстраивая очередность действий, осознает необходимость определенного их соединения с тем, чтобы достичь искомого результата. Таким образом, демонстрируется наличие субъективных операциональных смыслов и очевидность сознательной и целенаправленной деятельности. Возможно именно на этой «молчаливой стадии» развития мы наблюдаем пример подлинного в своей чистоте абстрактного мышления активно растущего индивида.

Не удивительно, что мнения исследователей, относительно наличия связи между языком и формированием мышления разделяются. Можно выделить два основополагающих подхода: сторонники первого из них считают, что мышление связано с языком напрямую, то есть непосредственно. Среди философов, разделяющих данную точку зрения можно отметить И. Канта, К. Маркса, Ф. Энгельса, В. фон Гумбольдта, М. Мюллера, Ф. Шлейермахера, Ф. де Соссюра, А. Ф. Лосева, А. А. Реформатского.

Так, например, в своей работе "Антропология с прагматической точки зрения" Иммануил К. пишет: "Каждый язык есть обозначение мыслей и, наоборот, самый лучший способ обозначения мыслей есть обозначение с помощью языка, этого величайшего средства понять себя и других. Мыслить – значит говорить с самим собой (индейцы на Таити называют мышление речью в животе), значит внутренне...слышать себя самого». [1, с. 429]

Вильгельм Фон Гумбольдт, в частности, в своих исследованиях приходит к выводу о том, что лексическая и грамматическая система отдельного языка раскрывает особую форму мышления каждого народа. Это явление он называл мировидением. [2, с. 160]. Таким образом, по мнению одного из виднейших мэтров языкознания – язык отражает

ментальную специфику определенного народа, наглядно выражает его (народа) – мировоззренческие особенности. Каждый человек создает свою картину мира в соответствии с записанным в его языке уникальным мировоззрением. Существует также мнение, что изучение другого языка приводит к изменению картины мира человека, т.е. его мировоззрения. Язык по Гумбольдту – дух народа. «Всякое изучение национального своеобразия, не использующее язык как вспомогательное средство, было бы напрасным, поскольку только в языке запечатлен весь национальный характер» [2, с. 303].

Сторонники второго подхода к данному вопросу считают необязательным наличие связи между мыслительной деятельностью и языком. Среди людей, разделяющих данную точку зрения можно выделить следующих известных лингвистов, философов и психологов таких как: А. А. Потенбня, Ж. Пиаже, Л. С. Выготский, Н. И. Жинкин, Ж. Вандриес, Б. А. Серебренников, Б. Рассел, А. Шопенгауэр, Е. Дюринг и др. Так А. А. Потенбня, говоря о духовном своеобразии народов отмечает, что «Дух, в смысле сознательной умственной деятельности, предполагающей понятия, которые образуются посредством слова...сам образуется при помощи языка и язык в нем есть первое во времени событие» [3, с. 37].

Так, например, с точки зрения Бертрана Рассела: «Язык абсолютно неадекватен логическому мышлению и постоянно искажает его». Ему вторит Артур Шопенгауэр отмечавший, что «Мысли умирают в ту минуту, когда воплощаются в слова». Схожее мнение, даже более радикально звучащее слышим в знаменитых строчках нашего известного поэта Ф.И. Тютчева: «мысль изреченная есть ложь».

Лев Семёнович Выготский, автор известной работы «Мышление и речь», занимался глубоким анализом проблемы соотношения языка и мышления. Л.С. Выготский приходит к выводам о том, мышление и речь, образно говоря - могут существовать отдельно, и этому способствует немало различных факторов. Опираясь на ряд исследований в области психологии животных (в основном проведенными Кёлером и Иерксом), Л.С. Выготский приходит к выводу о том, что мышление и речь имеют совершенно различные генетические корни, а их развитие идет на протяжении становления животного царства по различным линиям.

«В опытах Кёлера, – пишет Выготский, – мы имеем совершенно ясное доказательство того, что зачатки, «интеллекта», т. е. мышле-

ния в собственном смысле слова, появляются у животных независимо от развития речи и вовсе не в связи с ее успехами. «Изобретения» обезьян, выражающиеся в изготовлении и употреблении орудий и в применении «обходных путей» при разрешении задач, составляют совершенно несомненно первичную фазу в развитии мышления, но фазу *доречевую*. Далее исследователь отмечает, что в то время как в филогенезе мышления существует доречевая фаза, в филогенезе речи, наоборот, – доинтеллектуальная (филогенез – процесс исторического развития как отдельных видов и систематических групп организмов, так и органического мира в целом). Делая этот вывод, Л. С. Выготский опирался на выводы, основанные на серьезных объективных экспериментальных исследованиях, доказывающих, что мышление ребенка в своем развитии проходит *доречевую* стадию. На ребенка, не владеющего еще речью, были перенесены с соответствующими модификациями условия опытов Кёлера, проводимые им над шимпанзе. Поскольку поведение ребёнка, его действия были во многом аналогичны и по составу действий сходны с действиями шимпанзе, рассматриваемую фазу жизни ребёнка назвали «шимпанзеподобным возрастом». В шимпанзеподобном возрасте ребенок делает свои первые изобретения, примитивные, но чрезвычайно важные в духовном смысле. [4, с. 747]. Более того, опираясь на опыт исследования эгоцентрической речи ребенка в возрасте 6-7 лет, во множестве проводимых Ж.Пиаже, который как раз таки имел цель – установить прямую связь между речью и мышлением ребенка, Л.С. Выготский делает вывод о том, что «эгоцентрическая речь ребенка может не только не являться выражением эгоцентрического мышления, но и выполнять функцию прямо противоположную эгоцентрическому мышлению, функцию реалистического мышления, сближаясь не с логикой мечты, а с логикой разумного, целесообразного действия и мышления» [5, с. 71].

Прошло немало времени, прежде чем стало ясно, что ни первые слова ребёнка, ни, тем более, его крик и лепет, отнюдь не связаны с развитием его интеллекта. Стадии развития речи ребёнка не имеют ничего общего со стадиями развития его мышления, то есть – являются доинтеллектуальными, предшествуют тому периоду, когда нормой сознательной активности человека становится рационально-логическое мышление.

Большой интерес вызывает мнение наших отечественных лингвистов И. А. Стер-

нина и З. Д. Поповой, исходивших из того, что образ мышления всегда обусловлен специфичным национальным опытом и может отражаться в национальных стереотипах мышления и наличии множественных, если не сказать – бесконечно множественных национально-специфических понятий. Однако, в противовес мнению о зависимости картины мира в сознании человека от языкового содержания, его структур, национально-культурная специфика мышления, по их мнению, производна не от языка, а от окружающего человека контекста действительности. То есть этническое сознание есть разновидность этнического самосознания (т.е. осознания принадлежности к определенной этнической общности). «Менталитет и концептосфера тесно связаны и взаимодействуют в процессах мышления» [6, с. 16].

Язык – символическая объективация человеческого мышления, представлен явленной и неявленной структурами своего существования. Мышление, в отличие от языка – процесс оперирования исключительно идеальными объектами. Содержание и характер мышления обусловлены психологическим и логическим опытом. Язык непосредственно связан и определяется структурой конкретного языка. Законы формирования мышления носят инвариантный и универсальный характер. Языковые структуры – уникальны и специфичны.

И, тем не менее, ни в одном из рассмотренных мнений не утверждается, что мышление и язык – это две субстанции, существующие параллельно и совершенно не связанные друг с другом. Некоторые исследователи говорят о разных корнях происхождения мышления и речи, о разных «путях» их становления и развития, но мысль о том, что язык не может существовать без мышления является неоспоримой для всех. Разность в оценке степени взаимного влияния мышления и языка, все вышеперечисленные исследователи едины в одном – разрозненные звуки становятся языком, только в том случае, если они исполняют функцию передачи информации носителем сознания.

Нам импонирует и ближе по содержанию первый подход, в котором говорится, что мышление и язык связаны непосредственно. Так как, с нашей точки зрения, сознание и мышление человека напрямую зависят от его основного языка, в особенности, от языка, на котором он говорит с рождения. В качестве наиболее яркого примера можно привести практический опыт сравнения русского и английского языков и их влияние на повседне-

ную жизнь человека. Так, например, известно, что английский язык очень удобен для применения в технической сфере. Именно он нашел широкое применение в качестве языков программирования, в компьютерной лексике. Точность, простота, прагматизм обеспечили языку широкое применение в техносфере. Английский язык очень точен: в нём есть определенная, обязательная структура предложений, уточняющие артикли и короткие ритмичные слова.

Русский язык, напротив, располагает бесчисленным разнообразием формулировок, слова могут быть использованы во множестве разнообразных конструкций, что порождает неоднозначность в понимании одним человеком другого человека. Русский язык образный, предполагает некоторую абстрактность мышления, отчего большинство классических произведений русской литературы невозможно перевести на другой язык, сохранив при этом все нюансы, утрата которых, порою, весьма радикально может исказить мысль доносимую автором. Для нас, носителей русского языка, обычное дело - начать предложение, думая об одном, и закончить его совершенно другой мыслью, конструируя предложение на ходу, изменяя траекторию высказываемого содержания. При этом смысл остается понятным собеседнику, если, конечно, и для него русский язык является родным.

Для носителя же английского языка такое действие будет более затруднено, так как структура предложения строго определена, и какие-либо изменения на ходу могут привести к тому, что предложение может потерять изначально заложенный в него смысл. В обычной обиходной речи можно увидеть - насколько язык, сформировавшийся в определенных рамках ментальных установок и культурно-психологической атмосферы, сам влияет на мышление своего носителя и вме-

сте с тем сам живет, развивается и формируется вместе с новыми формами и направленностью мышления человека.

## СПИСОК ЛИТЕРАТУРЫ

1. Кант, И. Антропология с прагматической точки зрения // Кант И. Сочинения в 6 т. – М.: «Мысль», 1966. – Т.6. – С. 349-587.
2. Гумбольдт, В. фон. О различии строения человеческих языков и его влияние на духовное развитие человечества // Гумбольдт В. Избранные труды по языкознанию. – М.: Прогресс, 1984. – С. 303-370.
3. Потебня, А. А. Мысль и язык // Потебня А. Полное собр. соч. – Т. 1 – Одесса: Гос. изд-во Украины, 1926. – С. 1-172.
4. Выготский, Л. С. Психология развития человека. – М.: Изд-во «Смысл»; «ЭКСМО», 2005. – 1136 с.
5. Выготский, Л. С. Мышление и речь // Л.С. Выготский. – М.: Директ-Медиа, 2014. – 570с.
6. Попова, З. Д. Язык и национальная картина мира // Попова З. Д., Стернин И. А.; 4-е. стер. – М. - Берлин: Директ-Медиа, 2015. – 101 с.
7. Словарь по логике [Электронный ресурс]. – URL: <https://azbyka.ru/otechnik/Spravochniki/slovar-po-logike/> (дата обращения: 15.09.2022).

**Козлова Елена Константиновна** – студентка гр. ПИ-02 Факультета информационных технологий АлтГТУ им. И. И. Ползунова (г. Барнаул). E-mail: [kozlova03@inbox.ru](mailto:kozlova03@inbox.ru).

**Инговатова Аурика Германовна** – научный руководитель, кандидат философских наук, доцент кафедры «Философия и социология» АлтГТУ им. И. И. Ползунова (г. Барнаул). E-mail: [auriking@mail.ru](mailto:auriking@mail.ru).

## ДИСТАНЦИОННОЕ ОБУЧЕНИЕ ГЛАЗАМИ СТУДЕНТОВ

**Е. Ю. Позднякова, Т. И. Зинченко, И. И. Зинченко**

Алтайский государственный технический университет им. И. И. Ползунова, г. Барнаул

*В статье рассматривается понятие дистанционного обучения, его положительные и отрицательные стороны. Представлены результаты социологического опроса, на основе которых сделан вывод об удобстве и риске данного вида обучения. Проведенное исследование может помочь в реализации мероприятий по организации эффективного учебного процесса в дистанционном режиме.*

**Ключевые слова:** дистанционное обучение, онлайн-обучение, формы дистанционного обучения, технические средства, элементы дистанционного обучения.

Студенты многих образовательных организаций нашей страны столкнулись в 2020 году с новой для них формой обучения – дистанционной. Обучающиеся были вынуждены прекратить контактное общение и отказаться от очного формата занятий. На протяжении длительного времени взаимодействие преподавателей и студентов осуществлялось с помощью компьютерных технологий: онлайн-занятий, электронной почты, различных платформ и др. Как отмечает Т. А. Танцура, «еще недавно преподаватели лишь предполагали осуществление возможного перехода на дистанционную форму обучения, затрагивающего все образовательное пространство вуза, пытались выявить сложности методического, учебного, педагогического и психологического характера, оценить возможные сбои взаимодействия “преподаватель-студент” в рамках процесса обучения в данном формате» [3, с. 355]. Участникам образовательного процесса пришлось в кратчайшие сроки адаптироваться к новым формам взаимодействия и решать проблемы, связанные с переходом в дистанционный формат.

Вопрос дистанционного обучения является актуальным и в 2022 году. В настоящее время под дистанционным обучением понимается обучение, при котором взаимодействие между преподавателем и учеником осуществляется на расстоянии. При этом сохраняются все характерные для учебного процесса компоненты: цели, содержание, методы, организационные формы, средства обучения. Обучение реализуется с помощью Интернета и других интерактивных средств

Дистанционное обучение – самостоятельное обучение, важным средством осуществления которого являются информационные технологии. Многие ученые отмечают положительные стороны данного вида обуче-

ния. Например, О. Е. Мышкина указывает среди его достоинств следующие:

- технологичность и эффективность;
- доступность и открытость обучения – возможность учиться удаленно от места обучения, не покидая свой дом или офис;
- свобода и гибкость, доступ к качественному образованию [2].

Кроме положительных качеств, оно имеет и отрицательные, основными из которых являются отсутствие прямого взаимодействия преподавателя и обучающегося; необходимость наличия персонального компьютера и доступа в Интернет; трудности в проверке знаний; необходимость в жесткой самодисциплине, слабая мотивация; нехватка практических навыков; возможность негативного влияния на здоровье и др. В. С. Шаров среди наиболее часто встречающихся психолого-педагогических проблем дистанционного обучения описывает такие, как:

- «трудности с установлением межличностных контактов между участниками взаимодействия;
- проблемы формирования эффективно работающих малых учебных групп при обучении в сотрудничестве;
- определение индивидуальных особенностей восприятия информации у слушателей и стилей обучения для более эффективной организации учебного процесса;
- актуализация и поддержание мотивации обучения;
- адекватность поведения самого преподавателя выбранным для дистанционного обучения методике и педагогической технологии» [4, с. 239].

Современные технологии позволяют предоставить выбор форм дистанционного обучения. Это могут быть:

1) чат-занятия – занятия, во время которых используются чат-технологии. Такие занятия предполагают одновременный доступ обучающихся к чату;

2) веб-занятия – занятия, во время которых используются средства телекоммуникации (конференции, лабораторные работы, деловые игры и др.);

3) веб-формы – работа по определенному вопросу с использованием записей, выставленных на сайте и др.

С целью изучения субъективного мнения обучающихся по поводу внедрения дистанционного обучения нами было предпринято исследование. Для достижения поставленной цели был проведен опрос студентов разных факультетов Алтайского государственного технического университета им. И. И. Ползунова. В анкетировании участвовало 36 человек в возрасте от 19 до 21 лет, среди них 59% женщин и 41% мужчин. В рамках опроса нас интересовало, каковы положительные и отрицательные стороны данной формы обучения, его эффективность; как видят студенты процесс такого обучения и какие достоинства/недостатки, с их точки зрения, он имеет.

На вопрос: «Понравилось ли Вам дистанционное обучение?» 52% студентов ответили положительно, остальные респонденты (48%) – отрицательно.



Рисунок 1

Большинство студентов (52%) столкнулось с трудностями в освоении учебного материала в процессе дистанционного обучения. 43% столкнулось с незначительными трудностями в овладении нового учебного материала. Оставшаяся часть респондентов (5%) не видит трудностей в данном процессе.

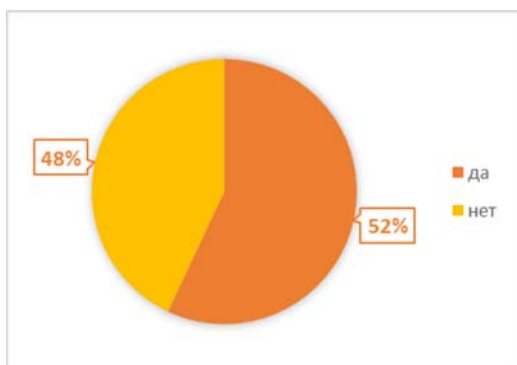

Рисунок 2

Чтобы понять, справляются ли студенты самостоятельно с новым видом обучения, был задан вопрос: «Помогали ли Вам родители, друзья в процессе дистанционного обучения?». Большая часть студентов (38%) справлялась с учебным процессом самостоятельно. 29% редко обращались за помощью к родным и знакомым. Остальные респонденты (33%) признались, что им понадобилась помощь в освоении материала в процессе дистанционного обучения.

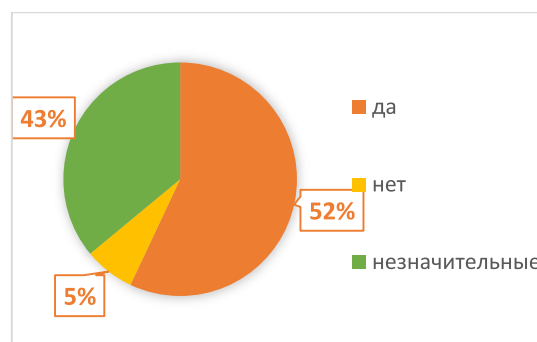

Рисунок 3

На вопрос: «Сдавали ли Вы вовремя задания?» больше половины студентов (81%) ответили согласием. 10% опрошенных не удавалось выполнять задания к назначенному сроку, еще 10% лишь иногда задерживало сдачу работ.

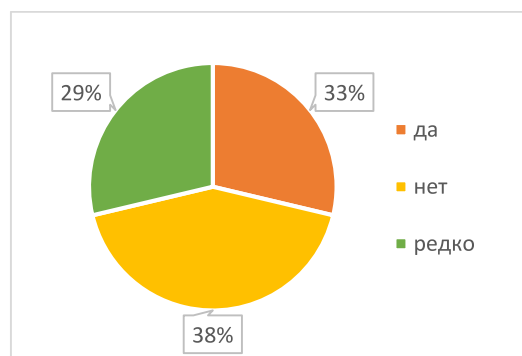

Рисунок 4

## ДИСТАНЦИОННОЕ ОБУЧЕНИЕ ГЛАЗАМИ СТУДЕНТОВ

Также был оценен уровень знаний в процессе дистанционного обучения. 14% студентов отметили, что их знания возросли. Большая часть респондентов (62%) не смогла определить воздействие нового обучения на их знания. 24% отметило снижение продуктивности в получении знаний.

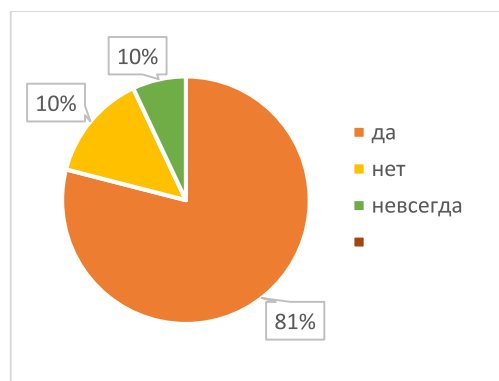

Рисунок 5

На вопрос: «Хотели бы Вы обучаться в дистанционном режиме в будущем?», мнение респондентов разделилось. 62% студентов не хотели бы переходить на дистанционное обучение в будущем. 33% респондентов были бы не против обучаться дистанционно.

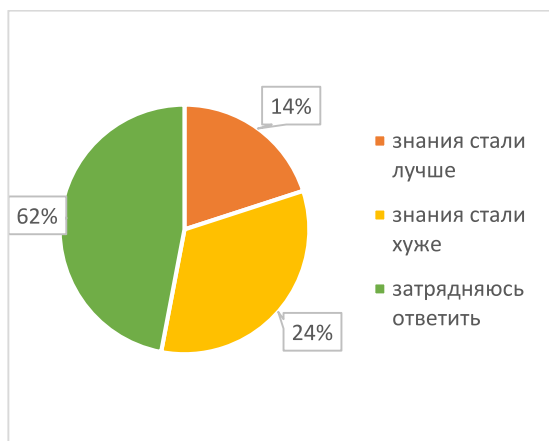

Рисунок 6

Важными элементами дистанционного обучения являются технические средства. Большая часть опрошенных студентов (67%) пользуется ноутбуком. Мобильным телефоном пользуются 14% студентов, а персональным компьютером – 14% студентов. Опрос показал, что студенты не имеют потребности в использовании планшета в процессе учебы.

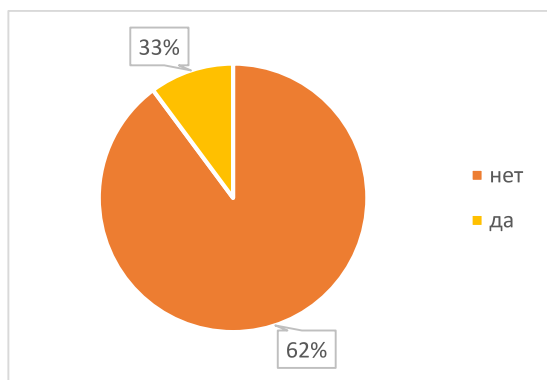

Рисунок 7

Обучающиеся отметили положительные стороны дистанционного обучения, среди них были выделены:

- экономия времени (29%);
- экономия средств на транспорт (29%);
- физиологический комфорт (24%).

19% респондентов не нашли достоинств в новой форме обучения.

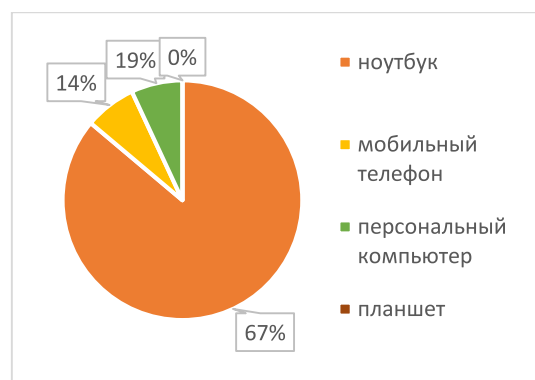
В качестве отрицательных сторон данной формы обучения были отмечены следующие:

- отсутствие тесного общения преподавателя со студентами (48%);
- необходимость жесткой самодисциплины (24%);
- зависимость качества обучения от технической оснащенности оборудования (24%).

Лишь небольшая часть респондентов (5%) считает, что дистанционное обучение не имеет недостатков.

Результаты опроса показали, что во время дистанционного обучения учебная нагрузка студентов возросла (48%). 33% студентов затруднились оценить нагрузку во время учебы. Лишь 19% респондентов считают, что учебная нагрузка во время дистанционного обучения не изменилась.



Рисунок 8

В ходе дистанционного обучения студенты столкнулись с рядом технических проблем:

- плохая обратная связь (41%);
- проблемы со звуком (24%);
- проблемы с загрузкой текстовых файлов, презентаций (18%).

18% респондентов не столкнулись с техническими проблемами.

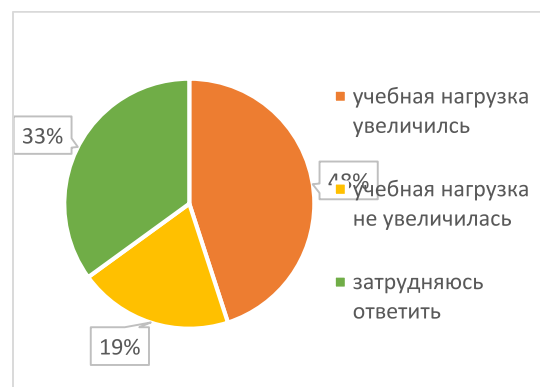
На вопрос: «Как изменился уровень мотивации к учебной работе?» 12% респондентов ответили, что он увеличился, 41% студентов отметили упадок уровня мотивации к учебе. 47% не заметили изменений в мотивации.

Студентам было предложено оценить по пятибалльной системе работу преподавательского состава во время дистанционного обучения. Большинство (59%) довольно работой преподавателей, но считает, что есть ряд вопросов, которые нуждаются в доработке.



Рисунок 9

Преподаватели в ходе дистанционного обучения использовали различные формы работы. Студенты выделили несколько основных форм:

- 1) размещение учебных материалов (44%);
- 2) онлайн-тестирование (31%);
- 3) проверка заданий для самостоятельного выполнения (22%);
- 4) проведение индивидуальных консультаций (3%).

На вопрос: «Как Вы считаете, Вы тратили больше или меньше времени на выполнение заданий в процессе дистанционного обучения?» 59% респондентов ответили, что тратили больше времени. 18% студентов считают, что они во время дистанционного обучения стали тратить меньше времени на

выполнение работ. Остальные студенты (24%) не увидели разницы.



Рисунок 10

Таким образом, опрос показал действительное отношение студентов к данной форме обучения. В целом, обучающиеся позитивно воспринимают подобный формат взаимодействия. Результаты опроса свидетельствуют о том, что большинство учащихся довольны учебным процессом, но имеется ряд недостатков и трудностей, над устранением которых следует работать в дальнейшем. Проведенное исследование может помочь в реализации мероприятий по организации эффективного учебного процесса в дистанционном режиме в дальнейшем.

## СПИСОК ЛИТЕРАТУРЫ

1. Дедюхин, Д. Д., Баландин, А. А., Попова, Е. И. Дистанционное обучение в системе высшего образования: проблемы и перспективы // Мир науки. Педагогика и психология. – 2020. – №5. Том 8.
2. Мышкина, О. Е. Дистанционное обучение [Электронный ресурс] // МНИЖ. – 2014. – № 10-2 (29). URL: <https://cyberleninka.ru/article/n/distantsionnoe-obuchenie-1> (дата обращения: 04.10.2022).
3. Танцура, Т. А. Аспекты дистанционного обучения в современных условиях // Мир науки, культуры, образования. – 2020. – №2 (81). – С. 355–358.
4. Шаров, В. С. Дистанционное обучение: форма, технология, средство [Электронный ресурс] // Известия РГПУ им. А. И. Герцена. – 2009. – № 94. – С. 236–240. – URL: <https://cyberleninka.ru/article/n/distantsionnoe-obuchenie-forma-tehnologiya-sredstvo> (дата обращения: 04.10.2022).

**Позднякова Елена Юрьевна** – кандидат филологических наук, доцент кафедры «Философия и социология» АлтГТУ им. И. И. Ползунова (г. Барнаул). ORCID 0000-0002-6239-5023. E-mail: [helena\\_poz@mail.ru](mailto:helena_poz@mail.ru).

**Зинченко Татьяна Игоревна** – студентка гр. ТОП-11 ИнБиоХим АлтГТУ им. И. И. Ползунова (г. Барнаул). E-mail: [Tanya.Zinchenko03@mail.ru](mailto:Tanya.Zinchenko03@mail.ru).

**Зинченко Ирина Игоревна** – студентка гр. ТОП-11 ИнБиоХим АлтГТУ им. И. И. Ползунова (г. Барнаул). E-mail: [ira.zinchenko03@mail.ru](mailto:ira.zinchenko03@mail.ru).



# ЭНЕРГОМАШИНОСТРОЕНИЕ И АВТОМОБИЛЬНЫЙ ТРАНСПОРТ

УДК 621.436

## АНАЛИЗ КОНСТРУКЦИИ ЭЛЕКТРОМАГНИТОВ СИСТЕМ COMMON RAIL

**Н. С. Тынянов, А. Е. Свистула**

Алтайский государственный технический университет им. И. И. Ползунова, г. Барнаул

*В статье проведены исследования и анализ существующих типов конструкций электромагнитов электрогидроуправляемых форсунок.*

*Создание электрогидравлической форсунки (ЭГФ) со сниженным временем срабатывания исполнительного механизма – быстродействующего электромагнитного клапана, позволяющего повысить точность топливоподачи, организовать многостадийное впрыскивание, а также существенное повышение давления топлива в системе топливоподачи, для снижения продолжительности впрыскивания, улучшения дисперсности распыливания является перспективным и актуальным направлением для совершенствования основных показателей дизелей.*

*Неотъемлемой частью современной топливной системы является электронное управление. Электроника обеспечивает оптимальное управление параметрами топливоподачи и позволяет расширить спектр эксплуатационных качеств: а) оптимальное регулирование давления впрыскивания  $p_{впр}$  и УОВТ в соответствии с режимными параметрами; б) управление характеристикой впрыскивания, включая многократную подачу топлива; в) автоматизация пуска двигателя, выключение подачи на принудительном холостом ходу; г) улучшение равномерности подачи топлива по цилиндрам дизеля (путем анализа неравномерности частоты вращения коленчатого вала); д) отключение цилиндров на режимах частичных нагрузок; е) самодиагностика измерительных цепей и исполнительных механизмов [1].*

*Электронное управление позволяет реализовывать различные комбинации из основного и дополнительных впрыскиваний в зависимости от режима работы дизеля.*

**Ключевые слова:** *Топливопадающая система, электрогидроуправляемая форсунка, конструкция, common rail, электромагнит, впрыск, анализ конструкции, описание конструкции, электромагнитный клапан, исполнительный механизм.*

Существующие конструкции электромагнитов ЭГФ можно разделить на два основных исполнения показанных на рисунке 1.

Для приведенных вариантов электромагнитов задача получения оптимальной формы закона подачи решается обеспечением определенного вида электрического импульса, подаваемого электронным блоком управления. Управление осуществляется изменением времени последовательных сигналов и интервалов между ними. При этом сигнал может представлять пакет высокочастотных импульсов, которые сглаживают и электрическая схема и, тем более, механическая часть. Лучшим исполнителем средством для осуществления сложных законов управления является быстродействующий следящий привод.

Сигнал управления форсункой, как показывает практика конструирования CR, должен иметь определенную форму. Начальный ток форсировки клапана обеспечивается разрядом импульсного конденсатора с токами до 20...30А, затем поддерживается нормальный ток удержания (рисунок 2). Ускорению закрытия клапана способствует небольшой размагничивающий отрицательный импульс. Без него, например, вместо двухфазного впрыскивания получаем однофазное.



Рисунок 1— Слева: схема ЭГФ фирм BOSCH, Denso, и др.: 1 – слив топлива; 2 – магнитопровод; 3 – катушка; 4 – якорь; 5 – пружина; 6 – клапан; 7 – дроссель; 8 – штанга-поршень; 9 – пружина иглы; 10 – игла; справа: ЭГФ фирмы Delphi: 1 – пружина; 2 – магнитопровод с катушкой; 3 – клапан; 4 – пружина иглы; 5 – распылитель; 6 – игла [1]



Рисунок 2 – Схематизация управления ЭГФ [2]

### Устройство и работа электромагнита

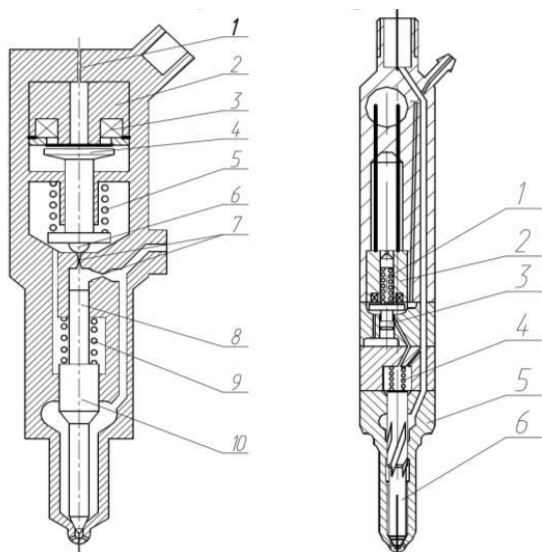
От ЭБУ двигателя подается сигнал на резьбовые контакты электромагнита 6 (рисунок 4) далее через внутренние контакты электромагнита ток поступает на провод катушки 19. При протекании тока в катушке возникает ЭДС в магнитопроводе 2. Возникшая ЭДС стремится притянуть якорь электромагнита 4 к магнитопроводу 2 (линии тока показаны на рисунке 3).

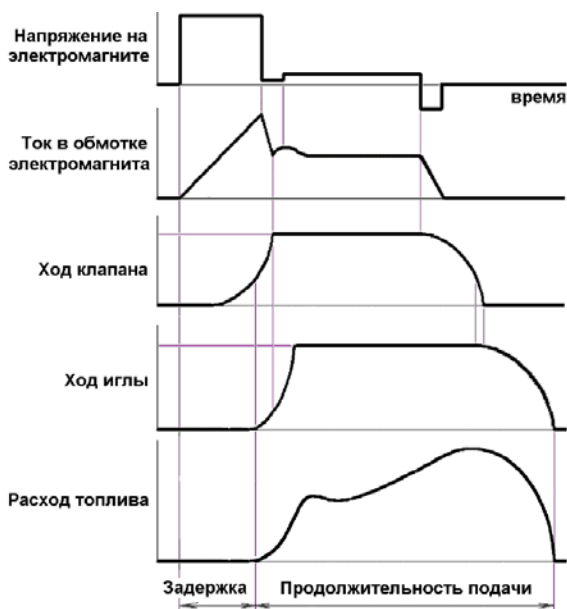

Рисунок 3 – Линии тока, протекающие через магнитопровод [3]

Поднимаясь, якорь 4, упирается торцом в толкатель 3. После чего, якорь с толкателем преодолевая усилие пружины электромагнита 10, открывают управляющий клапан форсунки.

### Конструкция электромагнита BOSCH F 00R J02 703

Конструкция электромагнита BOSCH F 00R J02 703, получила самое широкое распространение, применяемого на форсунках поколений CRIN1, CRIN 2 и CRIN 3\*

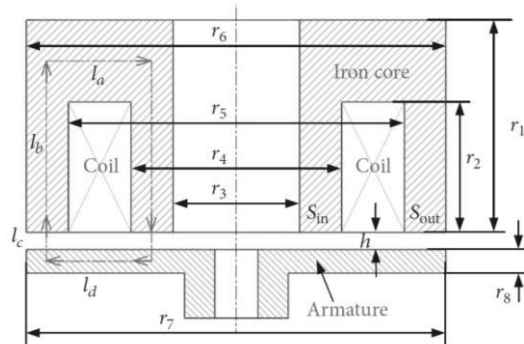
\* - Расшифровка обозначения форсунок производства фирмы R. BOSCH.

CRI (CRIN) X-YY, где:

«CRI» - форсунки для двигателей легковых автомобилей и легкого коммерческого транспорта;

«CRIN» – форсунки для двигателей грузовых автомобилей, коммерческого транспорта, с/х техники и т.д.;

«X» - поколение форсунок;

«YY» - максимальное рабочее давление.

Значения сопротивления также зависят от назначения форсунки:

CRIN 1 – (0,310-0,420) Ом.

CRIN 2, CRIN 3 – (0,215-0,285) Ом.

Разрез электромагнита, а также детали и сборочные единицы, входящие в состав электромагнита представлены на рисунке 4.



Рисунок 4 – Конструкция электромагнита производства BOSCH F 00R J02 703:

1 – основание; 2 – магнитопровод; 3 – толкатель; 4 – якорь; 5 – изолятор; 6 – контакт резьбовой; 7 – винт шарика; 8 – шарик; 9 – прокладка; 10 – пружина толкателя; 11 – заливка электромагнита; 12 – соединитель; 13 – плата; 14 – контакт гладкий; 15 – уплотнительное кольцо; 16 – уплотнительное кольцо; 17 – заливка катушки; 18 – каркас катушки; 19 – провод катушки

**Преимущества конструкции BOSCH F 00R J02 703:**

- технологичность конструкции;
- использование подвешенного магнитопровода, не воспринимающего усилия затяжки гайки электромагнита;
- широкое применение данных габаритно-присоединительных размеров на различных модификациях форсунок;
- использование в конструкции мер по охлаждению магнитопровода (прорезь в магнитопроводе, каналы в основании, боковые отверстия для непосредственного охлаждения топливом катушки и пр.)

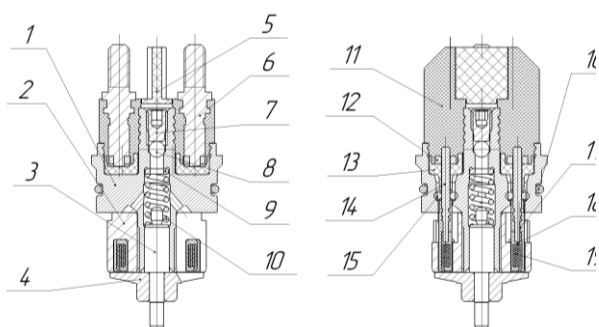
**Недостатки конструкции BOSCH F 00R J02 703:**

- возможность применения данной конструкции в системах с гидравлически нагруженным клапаном при давлении до 180 МПа.

**Конструкция электромагнита СОАТЭ 7407.1132.100**

Разрез электромагнита, а также детали и сборочные единицы, входящие в состав электромагнита представлены на рисунке 5.



Рисунок 5 – Конструкция электромагнита 7407.1132.100:

1 – основание; 2 – магнитопровод; 3 – прокладка регулировочная; 4 – шарик; 5 – винт электромагнита; 6 – изолятор; 7 – пружина электромагнита; 8 – якорь; 9 – толкатель; 10 – контакт резьбовой; 11 – заливка электромагнита; 12 – обечайка; 13 – провод катушки; 14 – катушка

**Преимущества конструкции 7407.1132.100:**

- применение магнитопровода, набранного из тонких пластин, снижает возникновение вихревых токов, обеспечивая малый нагрев в процессе работы электромагнита;
- электромагнит обладает хорошим тяговым усилием позволяющим работать на давлениях в системе 180 МПа.

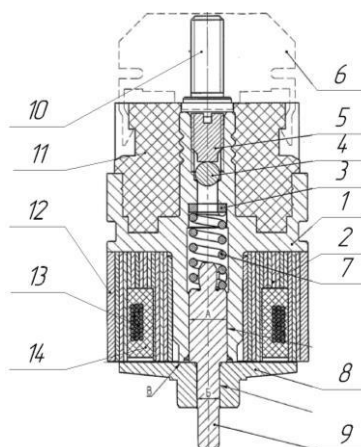
**Недостатки конструкции 7407.1132.100:**

- габаритно-присоединительные размеры для установки в корпус форсунки отличны от размеров других производителей торцевых электромагнитов, требуется изготовление корпусов форсунок, подходящих только под данный тип электромагнита;
- магнитопровод воспринимает нагрузку от затяжки гайки электромагнита, что в свою очередь вызывает его деформацию и как следствие, возможное изменение электрических параметров электромагнита.

**Конструкция электромагнита BOSCH F 00R C00 001**

В форсунках BOSCH 0 445 120 027 устанавливается электромагнит BOSCH F 00R C00 001.

Анализ конструкции электромагнита BOSCH F 00R C00 001 производится в сравнении с электромагнитом BOSCH F 00R J02 703.

Разрез электромагнита, а также детали и сборочные единицы, входящие в состав электромагнита представлены на рисунке 6.



Рисунок 6 - Электромагнит F 00R C00 001:

1 – Основание; 2 – магнитопровод; 3 – толкатель; 4 – якорь; 5 – изолятор; 6 – контакт резьбовой; 7 – винт шарика; 8 – шарик; 9 – прокладка; 10 – пружина толкателя; 11 – заливка электромагнита; 12 – соединитель; 13 – плата; 14 – контакт гладкий; 15 – уплотнительное кольцо; 16 – уплотнительное кольцо 20,6x1,5; 17 – заливка катушки; 18 – каркас катушки; 19 – провод катушки.

По габаритным и присоединительным размерам электромагнит F 00R C00 001 совпадает с электромагнитом F 00R J02 703;

**Выводы по результатам анализа конструкции**

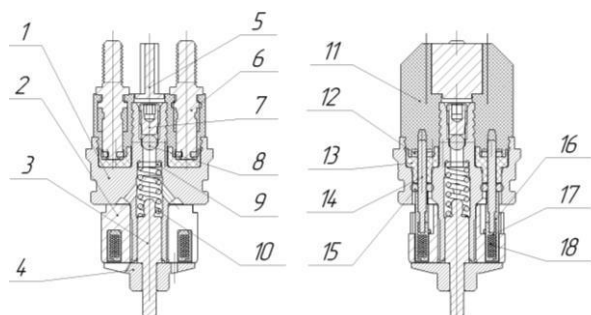
**Преимущества электромагнита F 00R C00 001:**

- широкое применение данных габаритно-присоединительных размеров на различных модификациях форсунок;
- технологичность конструкции;
- наличие запаса по максимальному рабочему давлению до 250 МПа, в связи с увеличенным тяговым усилием;
- применение дополнительных мер по охлаждению магнитопровода (отверстия в якоре).

**Недостатки электромагнита F 00R C00 001:**

- увеличенное время тока форсировки, в сравнении с электромагнитом F 00R J02 703, что приводит к увеличению нагрева электромагнита во время работы форсунки.

**Конструкция электромагнита ЭГФ «DELPHI»**

Delphi 1X (рисунок 7) существенно отличается от форсунок фирм Bosch по конструкции.

Максимальное рабочее давление ЭГФ до 160 МПа для DFI 1.2, до 180 МПа для DFI 1.4 и до 2000 для DFI 1.5.

Управляющий клапан в закрытом состоянии разгружен от сил давления топлива. Мультипликация силы закрытия иглы осуществляется с помощью, установленного на входе в карман распылителя дросселя [2].



Рис. 3.42. ЭГФ фирмы Delphi и укрупненный разрез ее управляющего узла: 1 - пружина клапана; 2 - сердечник электромагнита; 3 - обмотка электромагнита; 4 - якорь электромагнита; 5 - клапан управляющий; 6 - дренажная полость; 7 - седло клапана; 8 - пружина иглы распылителя; 9 - корпус распылителя; 10 - игла распылителя; 11 - жиклер распылителя; 12 - камера управления; 13 - жиклер камеры управления; 14 - управляющий жиклер; 15 - толкатель управляющего клапана; 16 - корпус форсунки.

Рисунок 7 – Электромагнит Delphi[2].

Форсунка фирмы Delphi также использует дроссельное управление, но ее управляющий клапан, оставаясь однозатворным, не испытывает со стороны топлива высокого давления значительных усилий благодаря разгружающей плунжерной части (в нижней части). Благодаря гидравлической разгруженности, ЭГФ имеет компактный электромагнитный привод и при этом большие сечения управляющего клапана, что обеспечивает повышение быстродействия. Таким образом, даже для быстроходного дизеля удалось обойтись без мультипликатора запириания иглы. ЭГФ отличается простотой и имеет более пригодную конструкцию в эксплуатации[2].

**Достоинства электромагнита ЭГФ «DELPHI»:**

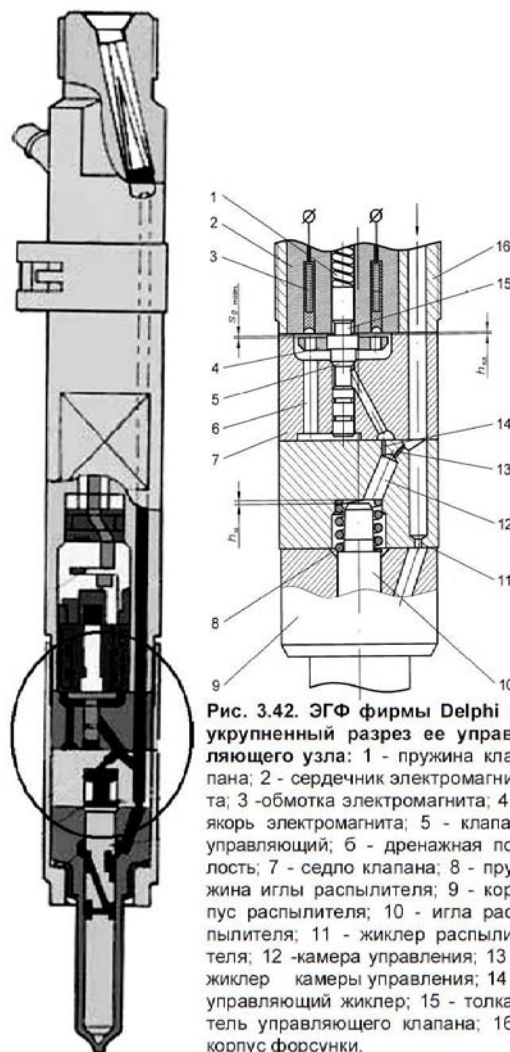
- малые массы движущихся деталей, что положительно сказывается на быстродействии форсунки.

**Недостатки:**

- Возможность применения в форсунках только с разгруженным клапаном, так как данная конструкция электромагнита имеет малое тяговое усилие.

**Выводы**

В результате проведенного анализа были исследованы перспективные конструкции электромагнитов. Проведено исследование основных деталей и узлов электромагнитов.

После анализа было определено, что в процессе увеличения рабочего давления системы впрыска требуются дополнительные мероприятия по охлаждению магнитопровода такие как:

- применение магнитопроводов набранных из пластин;
- использование проточек в магнитопроводах для снижения влияния вихревых токов;
- использование дополнительных каналов и отверстий для циркуляции топлива, способствующей охлаждению магнитопровода во время работы форсунки;
- уменьшение времени тока форсировки путем применения «притягиваемых» деталей электромагнита меньшей массы.

**СПИСОК ЛИТЕРАТУРЫ**

1. Грехов, Л. В. Топливная аппаратура и системы управления дизелей / Л. В. Грехов// Легион-Автодата - 2004. 344 с.
2. Грехов Л.В. Конструкция, расчет и технический сервис топливо подающих систем дизелей / Л.В. Грехов // Легион-Автодата, 2013. 292 с.
3. Jianhui Zhao Investigation on Electromagnetic Models of High-Speed Solenoid Valve for Common Rail Injector / Jianhui Zhao // Research Article -2017 3.

**Тынянов Никита Сергеевич** – аспирант кафедры «Двигатели внутреннего сгорания», АлтГТУ им. И. И. Ползунова, e-mail: [tynyanov.nikita@mail.ru](mailto:tynyanov.nikita@mail.ru).

**Свистула Андрей Евгениевич** - доктор технических наук, профессор, АлтГТУ им. И. И. Ползунова, e-mail: [svistula\\_ae@mail.ru](mailto:svistula_ae@mail.ru).

## ПОВЫШЕНИЕ ПОКАЗАТЕЛЕЙ ДВИГАТЕЛЯ ПОСТОЯННОЙ МОЩНОСТИ ПОСРЕДСТВОМ КОМБИНИРОВАННОГО НАДДУВА

**А. С. Саночкин, А. Е. Свистула, М. Э. Брякотин**

Алтайский государственный технический университет им. И.И. Ползунова, г. Барнаул

*В данной статье рассмотрено применение системы газодинамического наддува совместно с газотурбинным наддувом (комбинированный наддув) на двигателе постоянной мощности (ДПМ) 6ЧН13/14. Цель применения комбинированного наддува на ДПМ - повышение коэффициента избытка воздуха на режиме максимального крутящего момента, что должно привести к улучшению показателей рабочего процесса. Также в статье дана краткая характеристика газодинамического наддува: причины возникновения волновых явлений во впускном тракте поршневого двигателя внутреннего сгорания, основные конструктивные схемы систем газодинамического наддува. Приведены результаты испытаний настроенной впускной системы ДПМ 6ЧН13/14.*

**Ключевые слова:** *двигатель постоянной мощности, дизель постоянной мощности, система впуска дизеля, газодинамический наддув, длина впускного трубопровода, настроенный трубопровод.*

Двигатель постоянной мощности (ДПМ), теоретически, это двигатель, имеющий одну и ту же мощность в рабочем диапазоне частоты вращения и крутящий момент, круто возрастающий при падении частоты вращения с ростом нагрузки на двигатель.

Применение ДПМ приводит к снижению расхода топлива на единицу выполняемой работы, повышению тягово-динамических качеств и производительности агрегата, повышению эксплуатационной мощности, сокращению количества передач в трансмиссии, что позволяет понизить сложность эксплуатации агрегата.

Наиболее часто ДПМ создаются на базе серийно выпускаемых дизелей с газотурбинным наддувом, что позволяет создавать ДПМ с минимальным вмешательством в серийное производство. Однако, возникает ряд проблем, в частности проблема регулирования давления наддува. Для дизелей с газотурбинным наддувом при снижении частоты вращения коленчатого вала характерно резкое снижение коэффициента избытка воздуха по причине увеличения подачи топлива при работе на корректоре. Это приводит к ухудшению показателей рабочего процесса. Увеличивается недогорание топлива, снижается индикаторный КПД, ухудшаются показатели вредных выбросов в отработавших газах. Также происходит увеличение средней температуры цикла, что приводит к повышению теплонапряженности деталей двигателя.

Существуют различные механизмы регулирования воздухообеспечения. Недостатки этих механизмов в их стоимости и снижении надежности турбокомпрессора в связи с усложнением конструкции.

Альтернативой корректирования воздухообеспечения ДПМ с газотурбинным наддувом является применение газодинамического наддува совместно с газотурбинным наддувом. Применение одновременно газодинамического наддува и газотурбинного наддува называется комбинированным наддувом.

Преимущество применения газодинамического наддува заключается в том, что большинство таких систем наддува отличается отсутствием движущихся и трущихся деталей, простотой конструктивного исполнения, надёжностью, отсутствием потребности в обслуживании, низкой стоимостью.

Газодинамический наддув в общих чертах — это способ повышения наполнения цилиндров двигателя свежим зарядом или снижения удельного расхода топлива посредством волновых явлений, возникающих во впускном тракте. [1] Данная система может использоваться как совместно с газотурбинным наддувом, так и отдельно. Исследования показывают, что система газодинамического наддува не оказывает негативного влияния на работу турбокомпрессора. Также возможно незначительное увеличение запаса по помпажу.

Волновые явления во впускном тракте возникают по причине периодичности расхода воздуха цилиндрами, определенной порядком их работы, а также вследствие переменности объемного расхода в сечениях впускных клапанов в момент такта впуска. [2] На такте впуска в результате всасывающего действия поршня при его движении от ВМТ к НМТ в надпоршневом пространстве возникает разрежение. Область пониженного давления начинает распространяться в систему впуска через впускной клапан со скоростью равно местной скорости звука. В области клапана происходит рассеивание этого импульса, сопровождающееся изменением его параметров. Далее импульс распространяется в направлении противоположном движению потока и несет потери на местных сопротивлениях. Далее импульс достигает условно открытого конца впускного трубопровода (например, емкости). Затем происходит отражение импульса со сменой знака, т. е. при отражении импульс разрежения преобразуется в импульс давления. Далее происходит движение отраженного импульса в обратном направлении (в сторону цилиндра) так же с местной скоростью звука.

Для получения эффекта газодинамического наддува необходимо подобрать определенную длину и диаметр трубопроводов впускного коллектора таким образом, чтобы возвращающаяся волна давления (импульс давления) приходила в тот момент, когда впускной клапан открыт. Наиболее оптимальным моментом прихода волны к клапану является момент дозарядки. Дозарядка это конструктивно заданное запаздывание закрытия впускного клапана после прохождения поршнем нижней мертвой точки (момент закрытия клапана слегка накладывается на ход поршня, соответствующий такту сжатия). Подобранные по длине и диаметру трубопроводы принято называть настроенными трубопроводами.

Существуют две основные конструктивные схемы газодинамического наддува.

Первая схема – с объединенными трубопроводами (рисунок 1). Такая схема состоит из трубопроводов, объединяющих несколько цилиндров двигателя воедино (например, в случае рядного шестицилиндрового двигателя используется две группы объединяющих трубопроводов). Далее каждый объединяющий трубопровод соединяется со своим настроенным трубопроводом, который, в свою очередь, соединяется с емкостью (ресивером).

Использование системы газодинамического наддува с объединенными трубопрово-

дами предпочтительно при равномерном чередовании тактов впуска в цилиндрах двигателя, при котором волны разрежения в каждой группе объединенных цилиндров не следуют друг за другом, что позволяет исключить наложение волн разрежения в отдельно взятом настроенном трубопроводе.



Рисунок 1 – Схема газодинамического наддува с объединенными трубопроводами [3]

Вторая схема – схема с индивидуальными трубопроводами (рисунок 2). В данной схеме к каждому цилиндру подходит индивидуальный настроенный трубопровод, который соединяется с общей емкостью. Длина трубопроводов рассчитывается либо на режим повышения крутящего момента, либо на снижение эффективного расхода топлива. [4] Данная схема, в отличие от схемы с объединенными трубопроводами, является более универсальной, так как при применении данной системы чередование тактов впуска в двигателе не влияет на ее эффективность.

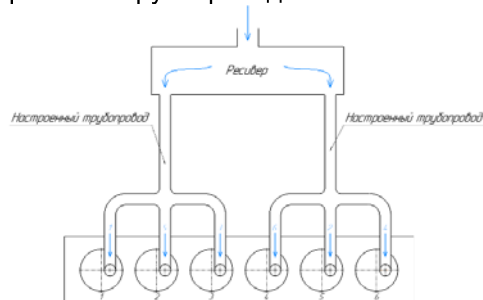

Рисунок 2 – Схема газодинамического наддува с индивидуальными трубопроводами

Схема с индивидуальными трубопроводами более исследована и дает более высокие результаты по наполнению. Но в диапазоне частот вращения коленчатого вала, характерном для тракторных дизелей (обычно менее 2000 мин<sup>-1</sup>) длина настроенных трубопроводов оказывается более 1 метра, что несколько осложняет компоновку настроенных

## ПОВЫШЕНИЕ ПОКАЗАТЕЛЕЙ ДВИГАТЕЛЯ ПОСТОЯННОЙ МОЩНОСТИ ПОСРЕДСТВОМ КОМБИНИРОВАННОГО НАДДУВА

трубопроводов в ограниченном пространстве. По этой причине индивидуальные трубопроводы получили наибольшее распространение на двигателях с высокой частотой вращения коленчатого вала (4000...6000 мин<sup>-1</sup>), например бензиновых двигателях автотранспортных средств, т. к. с увеличением частоты вращения коленчатого вала, на которую производится настройка трубопроводов, происходит уменьшение длины настроенных трубопроводов, что упрощает их компоновку в ограниченном пространстве. К тому же возможны различные варианты компоновки трубопроводов («накручивание» трубопроводов на ресивер и т.д.) что существенно уменьшает их габариты. Также возможна настройка трубопроводов на разные скоростные режимы двигателя, для чего применяются различные конструктивные решения, например несколько трубопроводов на каждый цилиндр с разной настройкой, переключаемых в зависимости от скоростного режима, на который они настроены, и т.д. [5]

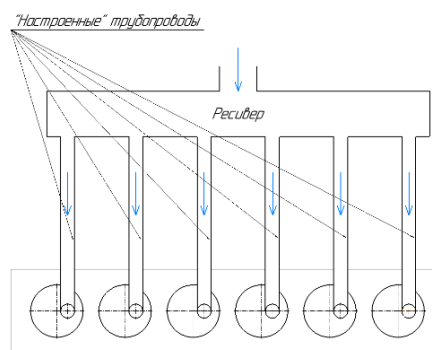
Объединенные настроенные системы сложнее индивидуальных в исследовании и расчете так как в одном трубопроводе взаимодействуют между собой колебания от нескольких цилиндров.

Были проведены исследования по настройке системы впуска дизеля 6ЧН13/14, работающего в режиме ДПМ. Для исследования была выбрана система с объединенными трубопроводами ввиду ее большей компактности.

В ходе сравнения результатов с серийной и настроенной впускными системами были получены следующие результаты:

- ДПМ с настроенной впускной системой имеет максимальный крутящий момент при частоте вращения коленчатого вала равной 1100 мин<sup>-1</sup>, также максимальный крутящий момент увеличился на 10 % относительно варианта с серийной впускной системой;

- расходные характеристики ДПМ с настроенной системой впуска при работе с различными средними эффективными давлениями и частотами вращения коленчатого вала, т.е. зависимости расхода воздуха от давления наддува с трубопроводами, настроенными на режим максимального крутящего момента, сближаются, что облегчает подбор оптимальных характеристик компрессора;

- наблюдается улучшение экономичности дизеля в диапазоне частот  $n > 1400$  мин<sup>-1</sup>;

- при выборе длины настроенных трубопроводов, равной 1900 мм характер протекания изменения расхода воздуха по внешней

скоростной характеристике приближается к оптимальному для ДПМ. То есть происходит увеличение расхода воздуха на режимах с низким коэффициентом избытка воздуха (режим крутящего момента) на 11% и снижение расхода воздуха на номинальной частоте вращения коленчатого вала двигателя. Коэффициент наполнения дизеля с настроенной впускной системой представляет собой кривую, изменяющуюся от 1,0 при 1100 мин<sup>-1</sup> до 0,85-0,9 при 1700 мин<sup>-1</sup>, что по сравнению с серийной системой впуска обеспечивает меньшее снижение коэффициента избытка воздуха при частоте вращения коленчатого вала двигателя, соответствующей зоне максимального крутящего момента. [6]

### СПИСОК ЛИТЕРАТУРЫ

1. Саночкин, А.С. Газодинамический наддув силовых агрегатов стационарных дизель-генераторов / А.С. Саночкин, А.Е. Свистула, М.Э. Брякотин // Состояние и инновации технического сервиса машин и оборудования: материалы XIII междунар. научно-технической конф., посвященной 70-летию кафедры Надежности и ремонта машин ФГБОУ ВО Новосибирского ГАУ / Новосиб. гос. аграр. ун-т. Инженер. ин-т. – Новосибирск, 2021. – С. 215-219
2. Саночкин, А.С. Газодинамический наддув силовых агрегатов автотранспортных двигателей в климатических условиях высокогорья / А.С. Саночкин, А.Е. Свистула, М.Э. Брякотин // Образование. транспорт. инновации. Строительство : сборник материалов V Национальной научно-практической конференции 28 – 29 апреля 2022 г. [Электронный ресурс] – Электрон. дан. – Омск : СибАДИ, 2022. – URL: <http://bek.sibadi.org/MegaPro>, для авторизованных пользователей. – Загл. с экрана.
3. Саночкин, А.С. Совершенствование системы впуска силовых агрегатов стационарных дизель-генераторов газодинамическим наддувом / А.С. Саночкин, А.Е. Свистула, М.Э. Брякотин // Расчет, диагностика и повышение надежности элементов машин: Межвуз. сб. Выпуск 18 / Отв. ред. Баранов А.В. /Алт. гос. техн. ун-т им. И.И. Ползунова. – Барнаул: Изд-во АлтГТУ, 2021 – С. 124-130
4. Гришин, Ю.А. Газодинамическое совершенствование проточной части двигателя внутреннего сгорания : дис. ... д-ра. техн. наук : 05.04.02 / Гришин Юрий Аркадьевич ; Московский гос. техн. ун-т им. Н.Э. Баумана, 2000. – 435 с.
5. Крайнюк, А. И. Регулируемые системы газораспределения ДВС: монография / А. И. Патрахальцев. – Луганск : Изд. ВГУ им. В. Даля, 2006. – 232 с. – ISBN 966-590-586-4
6. Брякотин, М. Э. Повышение технико-экономических показателей двигателя постоянной мощности с газотурбинным наддувом путем настройки впускной системы : дис. ... канд. техн. наук : 05.04.02 / Брякотин Максим Эдуардович ; Алт. гос. техн. ун-т им И.И. Ползунова, 1996. – 168 с.



**Саночкин Алексей Сергеевич** – аспирант, АлтГТУ им. И.И. Ползунова, Барнаул, e-mail: [asanochkin96@mail.ru](mailto:asanochkin96@mail.ru);

**Свистула Андрей Евгениевич** – доктор технических наук, профессор, АлтГТУ им. И.И. Ползунова, Барнаул, e-mail: [svistula\\_ae@mail.ru](mailto:svistula_ae@mail.ru);

**Брякотин Максим Эдуардович** – кандидат технических наук, доцент, АлтГТУ им. И.И. Ползунова, Барнаул, e-mail: [maxbr@mail.ru](mailto:maxbr@mail.ru).

## СОЗДАНИЕ УСТАНОВОК ДЛЯ ГИДРОИМПУЛЬСНЫХ ИСПЫТАНИЙ ТОПЛИВНОЙ АППАРАТУРЫ В ООО УК «АЗПИ»

**В. О. Свещинский, А. О. Лукичев, А. Е. Свистула**

Алтайский государственный технический университет им. И.И. Ползунова,  
г. Барнаул

*Разработка и производство топливной аппаратуры, особенно, систем аккумуляторного ти-па (Common Rail) требует обязательной проверки герметичности и прочности компонентов, нагружаемых в эксплуатации высоким давлением топлива. Большое значение имеет максимальное приближение условий испытаний деталей в процессе производства к условиям эксплуатации. Это означает, что необходимо не просто нагружение компонентов внутренним давлением заданной величины, но нагружение импульсное, с частотой импульсов, близкой к частоте изменения давления в процессе эксплуатации. Регламентированное государственным стандартом испытание при полторакратном давлении даже в случае статического нагружении, с одной стороны, не является достаточным, так как не в полной мере имитирует реальные условия, а, другой стороны, представляет большие проблемы. В современных системах аккумуляторного типа номинальный уровень давления составляет не менее 160 МПа, а в перспективных образцах – 200 МПа и более. В то же время гидравлических насосов, способных в течение продолжительного времени развивать давление 240-330 МПа в России не существует. Это делает актуальной задачу создания установок для гидроимпульсных испытаний компонентов топливной аппаратуры аккумуляторного типа. Важность этой задачи еще более возрастает с учетом необходимости внедрения в ближайшем будущем технологий гидроупрочнения компонентов – ав-тофретирования. Очевидно, что эти технологии и аппараты для их осуществления могут быть разработаны на базе установок для гидроимпульсных испытаний.*

*В работе изложены результаты работ, проведенных совместно специалистами АлтГТУ им. И.И. Ползунова и ООО УК «АЗПИ» по созданию установки для гидроимпульсных испытаний компонентов систем Common Rail.*

**Ключевые слова:** испытания, топливная аппаратура, высокое давление, мультипликация, сжатый воздух.

На современном этапе развития двигателей внутреннего сгорания основным трендом топливной аппаратуры стала топливная аппаратура аккумуляторного типа, называемая также системами Common Rail. Это обусловлено, главным образом, экологическими требованиями к двигателю. Одной из основных особенностей современных систем Common Rail является высокий уровень номинального системного давления. На большинстве серийных двигателей это давление составляет не менее 160 МПа, а в перспективных образцах достигает 200 МПа и более.

Понятно, что в эксплуатации необходима высокая надежность всех компонентов двигателей и, в том числе, компонентов топливной аппаратуры, представляющих собой, по сути, сосуды высокого давления. Разрыв топливных аккумуляторов, топливопроводов или любых других компонентов, нагруженных высоким давлением топлива, может привести не только

к пожару в моторном отсеке (отделении), но и к травмам обслуживающего персонала.

Это означает, что в процессе производства необходима адекватная проверка компонентов топливной аппаратуры на прочность в форме соответствующих стендовых испытаний. Степень адекватности испытаний определяется, в первую очередь, характеристиками нагружения – величиной и характером изменения внутреннего давления. Ситуация усугубляется тем, что распространенные на практике приемы и методы испытаний ориентированы на топливную аппаратуру старого образца, для которой характерны совершенно иные уровни нагрузок (1).

С 2013 года в России существует серийное производство компонентов систем Common Rail. Системное давление топлива на номинальном режиме работы двигателей, в которых применяются эти системы составляет

160 МПа. Работа компонентов такой аппаратуры имеет свои особенности (2). Исследования специалистов ООО УК «АЗПИ» показали существенный дрейф механических характеристик материалов деталей в процессе эксплуатации (3, 4). Расчетные исследования специалистов АлтГТУ им. И.И. Ползунова также выявили зависимость показателей надежности от конструктивных особенностей топливной аппаратуры (12, 13, 14). Это повышает значение испытаний компонентов, нагруженных высоким гидравлическим давлением.

Осознавая важность испытаний выпускаемых компонентов на прочность, специалисты Алтайского завода прецизионных изделий (далее - ООО УК «АЗПИ») с 2015 проводили разработку специального испытательного оборудования для компонентов систем Common Rail. Первоначально рассматривались два направления: статическая опрессовка с помощью расширения технологической жидкости при ее замерзании внутри испытываемого компонента и статическая опрессовка на обычном гидравлическом прессе. В результате проведенных опытно-конструкторских работ был получен опыт, который убедительно показал, что при всей кажущейся простоте процесса опрессовки, выбранные схемы не могут быть рекомендованы для серийного производства. Главным их недостатком являлось постоянством развиваемого давления опрессовки. Определение корреляционных коэффициентов между характеристиками испытаний и реальной эксплуатации всегда представляет большие сложности. При динамических (импульсных) испытаниях принято ориентироваться на многоцикловое нагружение, при котором количество циклов можно задать расчетным путем. В случае статического нагружения существует значительная неопределенность. К недостаткам относилась и сложность осуществления, особенно при использовании замораживания жидкости.

Ориентируясь на первый опыт, специалисты ООО УК «АЗПИ» совместно со специалистами кафедры «Двигатели внутреннего сгорания» проанализировали возможные направления создания будущей установки.

Исходными предпосылками были следующие соображения.

Испытания необходимо проводить при переменном давлении, максимальная величина которого должна составлять не менее 250 МПа.

Продолжительность непрерывных испытаний должна составлять не менее  $10 \times 10^6$  циклов нагружения, что при средней частоте 15 Гц составляет около 185 ч.

В России отсутствуют насосы, способные в течение такого времени создавать давление 250 МПа, и устройства, способные формировать переменное давление, так как необходимы импульсы с заданной амплитудой.

Были рассмотрены различные варианты создания переменного давления, начиная от достаточно экзотичных, типа эффекта Юткина, до более простых, в отношении промышленной реализации, типа систем с гидравлическими мультипликаторами давления.

В ООО УК «АЗПИ» с 2004 года проводились конструкторско-технологические изыскания в области создания топливных систем с насос-форсунками.

Было принято решение использовать имеющийся опыт.

Известно, что одним из основных параметров насос-форсунок является коэффициент мультипликации давления – величина, в первом приближении определяющая, во сколько раз давление впрыска выше давления на входе в насос-форсунку.

Конструкторами ООО УК «АЗПИ» было проработано семь вариантов испытательного приспособления, включающего два гидравлических мультипликатора. Базовый уровень давления – порядка 160 МПа - в испытываемом изделии создавал серийный насос системы Common Rail, подключенный к изделию через обратный клапан. В этом же насосу были параллельно подключены два мультипликатора, представляющие собой, по сути, электроуправляемые гидроприводные насос-форсунки. При этом подплунжерные полости насос-форсунок сообщались с внутренней полостью испытываемого изделия. То есть наполнение подплунжерного пространства мультипликаторов происходило от насоса Common Rail. Управление насос-форсунки происходило через электронный блок управления. Насос-форсунки должны были обеспечивать не только повышение давления над базовым уровнем, но и создавать колебания давления. Насос-форсунки имели серийные электромагнитные актуаторы, применяемые в форсунках производства ООО УК «АЗПИ». Для создания давления около 250 МПа и с учетом гидравлических процессов истечения жидкости из мультипликатора, геометрический коэффициент мультипликации достаточно иметь не более 2. Были изготовлены мультипликаторы с диаметром поршня  $\varnothing 14$  мм и диаметром плунжера  $\varnothing 10$  мм. Геометрический коэффициент мультипликации составлял 1,96.

В лаборатории топливной аппаратуры ООО УК «АЗПИ» были проведены испытания.

## СОЗДАНИЕ УСТАНОВОК ДЛЯ ГИДРОИМПУЛЬСНЫХ ИСПЫТАНИЙ ТОПЛИВНОЙ АППАРАТУРЫ В ООО УК «АЗПИ»

Установлено, что спроектированное испытательное приспособление имеет следующие недостатки. Проходного сечения серийного электромагнитного актуатора недостаточно для обеспечения заданного быстродействия – частота импульсов давления составляла менее 10 Гц. Необходимость использования насоса Common Rail для создания базового уровня давления усложняло и удорожало установку. Испытательное приспособление имело разветвленную сеть топливопроводов высокого давления, нагруженных давлением 160 МПа и выше. Это требовало дополнительных мероприятий по обеспечению безопасности персонала.

Благодаря совместной работе специалистов кафедры «Двигатели внутреннего сгорания» и ООО УК «АЗПИ» схема испытательного приспособления была радикально переделана. Важной особенностью стало изменение целевых показателей: кроме испытаний компонентов на прочность было запланировано обеспечение возможности гидроупрочнения – автофреттирования - деталей топливной аппаратуры. Нужно отметить, что в России до настоящего времени отсутствуют установки для автофреттирования деталей двигателей внутреннего сгорания.

Практически это означало, что речь идет уже об уровне давления не 250 МПа, а, по меньшей мере, 500 МПа и выше.

По новой схеме испытательная установка представляла собой сочетание двух контуров, запитанных различными технологическими средами. Первый контур – низкого давления – является воздушным и включает пневмоцилиндр с электроуправляемыми клапанами впуска и выпуска сжатого воздуха. Второй контур – гидравлический – включает отдельную насосную секцию, к которой подключается испытуемое изделие. Шток пневмоцилиндра давит на плунжер насосной секции. К нагнетательному клапану насосной секции через клапан сброса остаточного давления и гидрораспределитель было подключено испытуемое (автофреттируемое) изделие и манометр. Важной особенностью новой установки стало повышение ее безопасности для персонала при одновременном упрощении: для питания пневмоцилиндра могла использоваться внутризаводская сеть сжатого воздуха. В качестве технологической жидкости во втором контуре используется моторное масло М10Г2к.

При сохранении принципа мультиплицирования давления геометрический коэффициент мультипликации на первом варианте новой установки составлял 625, во втором варианте – 816. Это обеспечивает большой запас

по испытательному давлению: при давлении сжатого воздуха во внутризаводской сети 0,7 МПа испытательное давление, создаваемое насосной секцией будет составлять от 437 до 571 МПа. При недостаточности давления на входе в пневмоцилиндр к установке может быть подключен отдельный компрессор.

В ходе работы над установкой коллективом авторов, специалистов кафедры «Двигатели внутреннего сгорания» и ООО УК «АЗПИ», было получено 3 патента Российской Федерации на изобретения (6, 10, 11) и 4 патента Российской Федерации на полезные модели (5, 7, 8, 9). Совместная разработка «Установка и технология гидроимпульсных испытаний и упрочнения компонентов систем Common Rail при сверхвысоких давлениях» удостоена премии губернатора Алтайского края в области науки и техники за 2022 г.

В настоящее время идет модернизация установки в части повышения технологичности ее прецизионных компонентов.

### СПИСОК ЛИТЕРАТУРЫ

1. Саенко М.М. Анализ существующих методов испытаний приборов топливных систем дизелей при техническом обслуживании в процессе эксплуатации. //Вестник СибАДИ, вып. 2 (42), 2015. С. 40-46
2. Свещинский В.О. О некоторых особенностях топливопроводов высокого давления систем Common Rail. //Журнал автомобильных инженеров. – 2017. - №6. С. 10-11.
3. Свещинский В.О. Некоторые предварительные результаты исследования влияния многоцикло-вой нагрузки на твердость топливопровода высокого давления. /В.О. Свещинский, С.П. Бобров, И.С. Те-рещенко //Тракторы и сельхозмашины. – 2018. - №2. С. 54-58.
4. Свещинский В.О. Применение твердомерии для оценки технического состояния топливопроводов систем Common Rail. //Тракторы и сельхозмашины. – 2019. №4. С. 59-80.
5. Устройство для гидравлического нагружения компонентов систем Common Rail: пат. на полезную модель №206134 Российская Федерация МПК F02M 65/00 (2006.01) /Свещинский В.О., Звягин А.В., Зимирев И.А., Бобров С.П., Кулманаков С.П.; заявитель и правообладатель ООО УК «АЗПИ»; заявл. 07.06.2021; опубл. 24.08.2021. Бюл. №24.
6. Способ гидравлического испытания компонентов систем Common Rail: пат. на изобретение №2755730 Российская Федерация МПК F02M 65/00 (2006.01) / Свещинский В.О., Звягин А.В., Зимирев И.А., Бобров С.П., Кулманаков С.П.; заявитель и правообладатель ООО УК «АЗПИ»; заявл. 07.06.2021; опубл. 20.09.2021. Бюл. №26.
7. Шариковый клапан: пат. на полезную модель №209196 Российская Федерация МПК F16K

15/044, F16K 17/0406 (2021.08) / Баринов А.П., Свещинский В.О.; заявитель и правообладатель ООО УК «АЗПИ»; за-явл. 15.09.2021; опубл. 04.02.2022. Бюл. №4.

8. Клапан сброса остаточного давления: пат. на полезную модель №209967 Российская Федерация МПК F16K 15/00 (2022.02) / Свещинский В.О., Звягин А.В.; заявитель и правообладатель ООО УК «АЗПИ»; за-явл. 15.12.2021; опубл. 24.03.2022. Бюл. №9

9. Гидрораспределитель: пат. на полезную модель №212056 Российская Федерация МПК F15B 13/02 (2022.05) / Свещинский В.О.; заявитель и правообладатель ООО УК «АЗПИ»; заявл. 01.04.2022; опубл. 05.07.2022. Бюл. №19

10. Аксиальная упругая опора: пат. на изобретение №2778180 Российская Федерация МПК F16C 27/04 (2006.01), B21B 35/14 (2006.01) / Свещинский В.О.; заявитель и правообладатель ООО УК «АЗПИ»; заявл. 15.02.2022; опубл. 15.08.2022. Бюл. №23

11. Способ импульсного нагружения плунжерных пар ТНВД: пат. на изобретение №2778592 Российская Федерация МПК F16C 27/04 (2006.01), B21B 35/14 (2006.01) / Свещинский В.О., Звягин А.В.; заявитель и правообладатель ООО УК «АЗПИ»; заявл. 31.01.2022; опубл. 22.08.2022. Бюл. №24.

12. Программа расчета кинематики привода ТНВД дизеля с дезаксиалом / В. А. Каргин, А. Е. Свистула, А. Г. Кузьмин // Свидетельство о регистрации программы для ЭВМ 2022617790, 26.04.2022. Заявка № 2022617260 от 21.04.2022.

13. Таусенев Е.М. Надежность, основные неисправности и причины отказов насосов высокого

давления аккумуляторных топливных систем дизелей / Е.М Таусенев., А.Е. Свистула // Наука и образование: научное издание МГТУ им. Н.Э. Баумана (Инженерное образование). - 2012. - № 9. - 7 С. DOI: 10.7463/0912.0453572

14. Svistula A. The research into the disaxial cam mechanism for diesel fuel - injection pump / E.Tausenev, A.Svistula // Transport. - 2005. - Т. 20. - № 6. - С. 225-231.

**Свещинский Владислав Октябревич** – к.т.н., доцент, кафедра «Двигатели внутреннего сгорания» АлтГТУ им. И.И. Ползунова, начальник бюро рационализации и изобретательства ООО УК «АЗПИ», [sveschinsky@yandex.ru](mailto:sveschinsky@yandex.ru);

**Лукичев Алексей Олегович** – аспирант АлтГТУ, заместитель директора по качеству, ООО УК «АЗПИ», +7 963-522-04-74;

**Свистула Андрей Евгениевич** – д.т.н., зав. кафедрой «Двигатели внутреннего сгорания» АлтГТУ им. И.И. Ползунова, +7 385 298722.

## АГРОТЕХНИЧЕСКИЕ ТРЕБОВАНИЯ К ТЕХНОЛОГИЧЕСКОМУ ПРОЦЕССУ КОМБАЙНОВОЙ УБОРКИ ЯГОД

Я. Л. Овчинников

Алтайский государственный технический университет им. И. И. Ползунова, г. Барнаул

*В статье рассмотрены способы и проблемы уборки ягод, установлены агротехнические требования к универсальному комбайну для уборки ягод различных культур, даны предложения по формированию кроны кустов, предшествующему уборке.*

**Ключевые слова:** уборка ягод, агротехнические требования, полнота съема, повреждение ветвей, ягодоуборочный комбайн, смородина, черноплодная рябина.

Самым напряженным и ответственным технологическим процессом в садоводстве является уборка урожая, на которую приходится до 60 – 70 % от общих затрат труда на возделывание. Так, например, для ручной уборки ягод черной смородины с 1 га сада потребно более 1800 чел.-ч [1].

В настоящее время в садоводческих хозяйствах страны применяются четыре основных способа уборки ягод:

- ручной;
- полумеханизированный с использованием средств малой механизации;
- раздельный;
- комбайновый.

Дефицит рабочей силы и высокие трудозатраты на уборку делают ручной способ бесперспективным и требуют скорейшей механизации уборочного процесса.

При полумеханизированном способе уборки могут использоваться всасывающий воздушный поток или вибрационное воздействие на отдельные ветви куста. Пневматические устройства не получили широкого распространения из-за низкой производительности, высокой энергоемкости, значительных повреждений ягод из-за соударений их на больших скоростях с частями пневмопровода и др. Более эффективны ручные вибраторы [2], рабочие органы которых выполняются в виде гребенок, вилок, толкателей и др. Машины, оборудованные ручными вибраторами, повышают производительность труда в 3 – 5 раз по сравнению с ручным способом, однако, трудозатраты на уборку продолжают оставаться высокими и ручной труд не исключается.

Следующим шагом на пути механизации уборочного процесса явился раздельный способ уборки ягод (Англия). По этому способу

ветви всего ягодного куста или его части срезаются на уровне поверхности почвы, транспортируются и обрабатываются стационарными машинами [3]. Эти машины, например, фирмы Bruff, Manufacturing Co Ztd, производят счесывание ягод при помощи транспортеров со скобами из пружинной проволоки, а легкие примеси (листья, части веток) отделяют воздушным потоком. Фирма создала и навесную машину, счесывающую ягоды непосредственно с кустов, у которых предварительной вырезкой удалены трехлетние и более старые ветви. Однако, после полного среза кустов урожай в течение одного – двух лет отсутствует. Применение частичной вырезки ветвей с последующим счесыванием приводит к ежегодному снижению сборов и к увеличению заболеваний кустов мильдью из-за потери до 40% листьев и значительных повреждений ветвей. Раздельный способ, следовательно, может иметь только ограниченное применение в хозяйствах, проводящих омоложение плантаций путем среза всех ветвей куста.

Наиболее предпочтительным является комбайновый способ уборки, при котором механизированы все основные и вспомогательные операции, обеспечиваются существенно более высокая производительность и снижение затрат на уборку ягод.

Существующие комбайны выполняют формирование кустов перед обработкой их рабочими органами, отделение и улавливание отделившихся ягод, транспортирование вороха, очистку ягод от примесей и затаривание ягод в ящики, находящиеся на самом комбайне или на специальном транспортном средстве, перемещающемся одновременно с уборочным агрегатом.

Одной из основных тенденций развития ягодоуборочных комбайнов является обеспечение универсальности – возможности уборки одним комбайном различных ягодных культур и их помологических сортов.

К вновь проектируемым ягодоуборочным машинам предъявляются определенные агротехнические требования, однако последние, как правило, не учитывают возможности универсализации машины и касаются в основном работы комбайна на одной или двух культурах.

В настоящей статье предпринята попытка установления агротехнических требований к универсальному комбайну для уборки черной, красной и белой смородины, жимолости, крыжовника, черноплодной рябины (Таблица 1). Показатели агротехнических требований выбраны в соответствии с ГОСТ Р 54778-2011 [4], а значения показателей установлены на основании испытаний отечественных и зарубежных смородиноуборочных комбайнов, а также по результатам наших исследований технологического процесса уборки черноплодной рябины и черной смородины [5, 6].

Создание и применение ягодоуборочных машин в садах, достижение требуемых показателей их работы (табл. 1) является трудной задачей, т.к. ягодные кустарники, особенно разных видов, имеют большое разнообразие форм и размеров кустов. Ветви переплетены, имеют много побегов, ягоды не одновременно созревают, весьма чувствительны к повреждениям и расположены на ветвях не только снаружи, но и внутри куста, а также на ветвях, лежащих на земле.

В этой связи для качественной механизированной уборки ягод следует заранее обеспечить подготовку плантаций к уборке, в частности, использовать специальную схему посадки, подбирать сорта с одновременным созреванием ягод в пределах одного сорта, проводить формирование кустов.

Плантации должны располагаться на ровных площадках, допускается размещение плантаций на склонах до 5 – 7°. В противном случае возможны большие потери ягод.

Кустарниковые насаждения должны иметь рядковый способ посадки с междурядьем 2,5 – 3 м (смородина, крыжовник), до 4 – 4,5 м (жимолость, черноплодная рябина). Большая ширина междурядья для черноплодной рябины объясняется большой раскидистостью ветвей куста, достигающей в диаметре 2 – 2,5 м. Кроме того, при таком чрезмерном разрастании кустов затруднена подача ветвей к активатору и их обработка акти-

ватором – передача вибрации ветвям. Поэтому высота и диаметр кроны черноплодной рябины не должны превышать 1,8 – 2 м. Для кустов смородины, крыжовника, жимолости допустима высота кустов в пределах 1 – 1,7 м.

Таблица 1 – Агротехнические требования к ягодоуборочному комбайну

Наименование показателя	Значение показателя
<b>1. Общетехнические показатели</b>	
Универсальность в отношении возможности уборки комбайном различных ягодных культур и их помологических сортов	да
Простота и удобство обслуживания и ремонта комбайна	
Безопасность эксплуатации комбайна, исключение вредного воздействия вибрации на обслуживающий персонал	
Возможность регулирования режимов вибрации	
Производительность комбайна согласно техническому заданию	
<b>2. Показатели качества выполнения технологического процесса</b>	
Полнота съема ягод, %	95
Полнота улавливания, % от снятых ягод	95
Качество ягод, %: - внешний вид - ягоды с кистями - ягоды без кистей	чистые 2 98
Повреждение ягод, %	не более 3
Содержание примесей в ягодах, %	1
Повреждение элементов куста, %: - поломка однолетних побегов - поломка однолетних ветвей - поломка многолетних ветвей - обдиры коры многолетних ветвей до 1/3 длины окружности	не более:  7 5 1 5
Потери ягод, %, в том числе: - потери ягод на земле - ягоды, оставшиеся на кусте (на одном метре ряда)	не более:  5 5
Потери листьев, %	до 12

## АГРОТЕХНИЧЕСКИЕ ТРЕБОВАНИЯ К ТЕХНОЛОГИЧЕСКОМУ ПРОЦЕССУ КОМБАЙНОВОЙ УБОРКИ ЯГОД

Расстояние между кустами в ряду должно быть 0,5 – 1,5 м.

Очень важно, чтобы кусты не имели множественных переплетений скелетных ветвей и равновеликих разветвлений, т.к. это существенно ухудшает проникновение пальцев активатора в гущу ветвей и вибрационное воздействие на них и, как следствие, снижает полноту сбора. На основании сказанного количество многолетних ветвей в кусте следует ограничить до 15 шт. на смородине, крыжовнике и до 20 шт. на черноплодной рябине.

Ограничение количества многолетних ветвей в кусте связано еще и с необходимостью регулирования размера основания куста. Для того, чтобы обеспечить хорошее улавливание отделившихся ягод, диаметр основания куста не должен превышать 0,25 – 0,35 м.

При работе комбайна бывают случаи, когда направляющие делители-формирователи не могут подать все ветви в зону работы активатора. Часть полеглых ветвей, имеющих большой угол отклонения от вертикали и даже лежащих на земле, подминаются делителями, попадают под улавливатель, ломаются его рамой или вдавливаются в землю колесами комбайна. Очевидно, что эти ветви не обрабатываются активатором, а содержащиеся на них ягоды образуют безвозвратные потери. Такие ветви при формировании кустов необходимо вырезать. Следует также удалить старые скелетные ветви с большим диаметром ветвей у основания (более 0,025 м), т.к. они хуже передают вибрацию вдоль ветви и могут приводить к поломке пальцев активатора.

Ягоды на ветвях куста располагаются практически по всей их длине, поэтому при работе комбайна его улавливатель необходимо опускать как можно ниже, чтобы не допустить потерь ягод. Однако, этому очень часто мешает почвенный валок в ряду растений, образующийся при многократной обработке почвы в междурядьях. При возделывании культуры следует следить за высотой этого валика – она не должна превышать 0,1 м.

Для эффективной комбайновой уборки ягод желательно на плантации иметь участки с различными сортами, имеющими разные сроки созревания ягод. Это позволит продлить период уборки и не допустить осыпания перезревших ягод.

Доля созревших ягод на кусте, при которой можно начинать комбайновую уборку, должна составлять не менее 85 – 90%. Меньшие значения допустимы для черноплодной рябины, крыжовника, а большие – для черной и красной смородины. Выполнение этого требования позволит сократить потери урожая, т.к. зеленые и недозревшие ягоды имеют большее, чем спелые, усилие отрыва от плодоножки, и после обработки ветвей активатором могут остаться на кустах.

Описанные выше мероприятия по подготовке плантаций к комбайновой уборке позволяют повысить значения показателей по полноте съема и улавливания ягод, повреждению элементов куста, качеству собранных ягод по результатам наших исследований в среднем на 7,4 % и достичь значений агротехнических требований, указанных в таблице 1.

### СПИСОК ЛИТЕРАТУРЫ

1. Машины для садоводства/ Ф. Е. Аниферов, Л. И. Ерошенко, И. З. Теплинский.- 2-е изд., перераб. и доп.- Л.: Агропромиздат. Ленингр. отд-ние, 1990.- 304 с.
2. Утков Ю.А., Сорокопудов В.Н., Медведев С.М. Механизированный сбор ягод смородины черной в России и новые подходы к оценке пригодности сортов к машинному воздействию// Вестник Курской государственной сельскохозяйственной академии. 2018. №7.
3. Moser E., Sinn H. Untersuchungen an Vol-lerntemaschinen fur Johannisbeeren // Erwerbsobstbau.-1993.- В 15. №4.
4. ГОСТ Р 54778-2011. Машины для уборки плодов и ягод. Методы испытаний. Дата введения: 01.03.2012. Дата актуализации: 01.02.2020.
5. Овчинников Я.Л. Параметры рабочего органа для уборки плодов черноплодной рябины и черной смородины: Автореф. дис. ... к.т.н. – Новосибирск, 1986. – 25с.
6. Овчинников Я.Л. Физико-механические свойства садовых насаждений как основа для проектирования ягодоуборочной машины // Динамическая и тепловая нагруженность и надежность с.-х. агрегатов. – Барнаул, 1981. – С.79-84.

**Овчинников Яков Лаврентьевич** – к.т.н., доцент кафедры «Наземные транспортно-технологические средства», e-mail: [oy153@mail.ru](mailto:oy153@mail.ru).



## КЛАССИФИКАЦИЯ ОПЕРАТИВНЫХ ЕМКостей МОБИЛЬНЫХ ЗЕРНООЧИСТИТЕЛЬНЫХ АГРЕГАТОВ

С. В. Леканов, А. А. Шааб

Алтайский государственный технический университет им. И. И. Ползунова, г. Барнаул

*Внедрение современных мобильных технологий в области зерноочистки сталкивается с рядом очень важных проблем. В представленной работе рассмотрена одна из них, а именно применение различных емкостей и их компоновка в мобильных зерноочистительных агрегатах. Проведен анализ и представлена классификация емкостей, предназначенных для целевых фракций в мобильных зерноочистительных агрегатах. Определены наиболее актуальные варианты компоновки мобильного зерноочистительного агрегата для подготовки семенного материала при минимальных габаритных размерах агрегата.*

**Ключевые слова:** *послеуборочная обработка зерна, очистка зерна, сепаратор, целевые фракции, исходный материал, мобильный зерноочистительный агрегат, оперативная емкость, бункер-перегрузчик, норья, транспортер, зерноочистительная машина.*

Проведенный нами анализ существующих мобильных технологий очистки зерна и семян [1,2,3] позволил определить основные варианты использования накопительных оперативных емкостей для целевых фракций (исходный материал, отходы, очищенное зерно).

Основные системы хранения целевых фракций в мобильных зерноочистительных агрегатах представлены на рисунке 1. Наиболее распространенным является применение загрузочного ковша (разных размеров) для питания загрузочной норьи (см. рис.1а). Применение в качестве источника исходного материала силоса с коническим или пирамидальным дном (см. рис.1б и 1в) позволяет обеспечить необходимое время между доставками зерновых культур. Уникальная конструкция, включающая в себя бункер-перегрузатель исходного материала и бункер чистого зерна, смонтированных на одной раме изготовлена фирмой «Nufab» (Австралия) позволяет минимизировать зависимость агрегата от дополнительных передвижных средств для целевых фракций. Значительное увеличение объема бункера исходного материала возможно при применении «поперечного» бункера, в данном случае максимально используется вся высота агрегата (см. рис.1д) [4]. Одновременное использование бункеров для исходного материала и для отходов реализовано в зерноочистительных агрегатах фирмы «McDougall Weldments»

(Австралия) и «Scr-Sca 40» фирмы «Kimseed International Pty Ltd» (Австралия) (см. рис.1е и 1ж). «Продольный» бункер, реализованный фирмой Maschinenbau Jacobs» (Германия) позволяет значительно упростить технологию транспортировки материала, так как используется один транспортер, проходящий снизу по центру бункера (см. рис.1и) [5]. Мобильный зерноочистительный агрегат «Tuga Twin» фирмы «Inland Sales & Service» (Австралия) (см. рис.1к) реализовано нижнее расположение приемного бункера, в то время как зерноочистительный сепаратор находится над бункером. В агрегате N-2 фирмы «Donofrio» (Аргентина) (см. рис.1л) напротив приемный бункер находится над зерноочистительным сепаратором. Передвижной зерноочистительный комплекс ПЗК-60 «Зубр» фирмы «Воронежский завод сельхозмашин» (Россия) (см. рис.1м) оснащен контейнером для сбора отходов зерноочистки, что при наличии сменных контейнеров позволяет обеспечить быструю выгрузку отходов.

На основе представленного анализа нами предлагается классификация оперативных емкостей мобильных зерноочистительных агрегатов, представленная на рисунке 2.

Как видно из классификации для всех целевых фракций в мобильных зерноочистительных агрегатах применяются и внешние емкости. Это в первую очередь позволяет значительно уменьшить габариты агрегата [6].

## КЛАССИФИКАЦИЯ ОПЕРАТИВНЫХ ЕМКОВСТЕЙ МОБИЛЬНЫХ ЗЕРНООЧИСТИТЕЛЬНЫХ АГРЕГАТОВ



а - зерноочистительный агрегат фирмы «Derbas group» (Сирия); б - зерноочистительный агрегат с системой приема зерна SC4B15TA «Mega» фирмы «Rotary Seed Cleanere» (Австралия); в - зерноочистительный агрегат фирмы «Trufab Machinery» (Австралия); г - зерноочистительный агрегат с системой приема и хранения зерна фирмы «Nufab» (Австралия); д - семяочистительный комплекс фирмы «Southland Grain Services» (Канада); е - зерноочистительный агрегат фирмы «McDougall Weldments» (Австралия); ж,з - зерноочистительный агрегат «Scr-Sca 40» фирмы «Kimseed International Pty Ltd» (Австралия); и - зерноочистительный агрегат фирмы «Maschinenbau Jacobs» (Германия); к - мобильный зерноочистительный агрегат «Tuga Twin» фирмы «Inland Sales & Service» (Австралия); л - зерноочистительный агрегат N-2 фирмы «Donofrio» (Аргентина); м - передвижной зерноочистительный комплекс ПЗК-60 «Зубр» фирмы «Воронежский завод сельхозмашин» (Россия); 1 - загрузка зернового вороха; 2 - бункер загрузочный на 9 тонн; 3 - ДВС; 4 - промежуточный транспортер; 5 - цилиндрические решета; 6 - скальператор; 7 - отгрузочный транспортер; 8 - временный бункер на 5-6 тонн примесей.

Рисунок 1 – Системы хранения целевых фракций в мобильных зерноочистительных агрегатах



Рисунок 2 - Классификация оперативных емкостей мобильных зерноочистительных агрегатов

Выявлено, что наибольшие вопросы применения мобильных зерноочистительных агрегатов в России вызывают низкая обеспеченность хозяйств мобильными транспортными средствами для загрузки-отгрузки фракций и приведенная классификация позволит наметить основные пути решения данной проблемы.

### СПИСОК ЛИТЕРАТУРЫ

1. Микитюк, М. Е. Выбор рациональной схемы компоновки мобильного зерноочистительного агрегата / М.Е. Микитюк, С.В. Леканов, Н.И. Стрикунов // Научный журнал «Научно-образовательный потенциал молодежи в решении проблем XXI века». - Ачинск: Краснояр. гос. аграр. ун-т. Ачинский ф-л.- Ачинск, 2018. - С. 127-129.
2. Иванов, Н.М. Мобильная техника и технологии для послеуборочной обработки зерна и семян. Мобильные зерноочистительные машины:

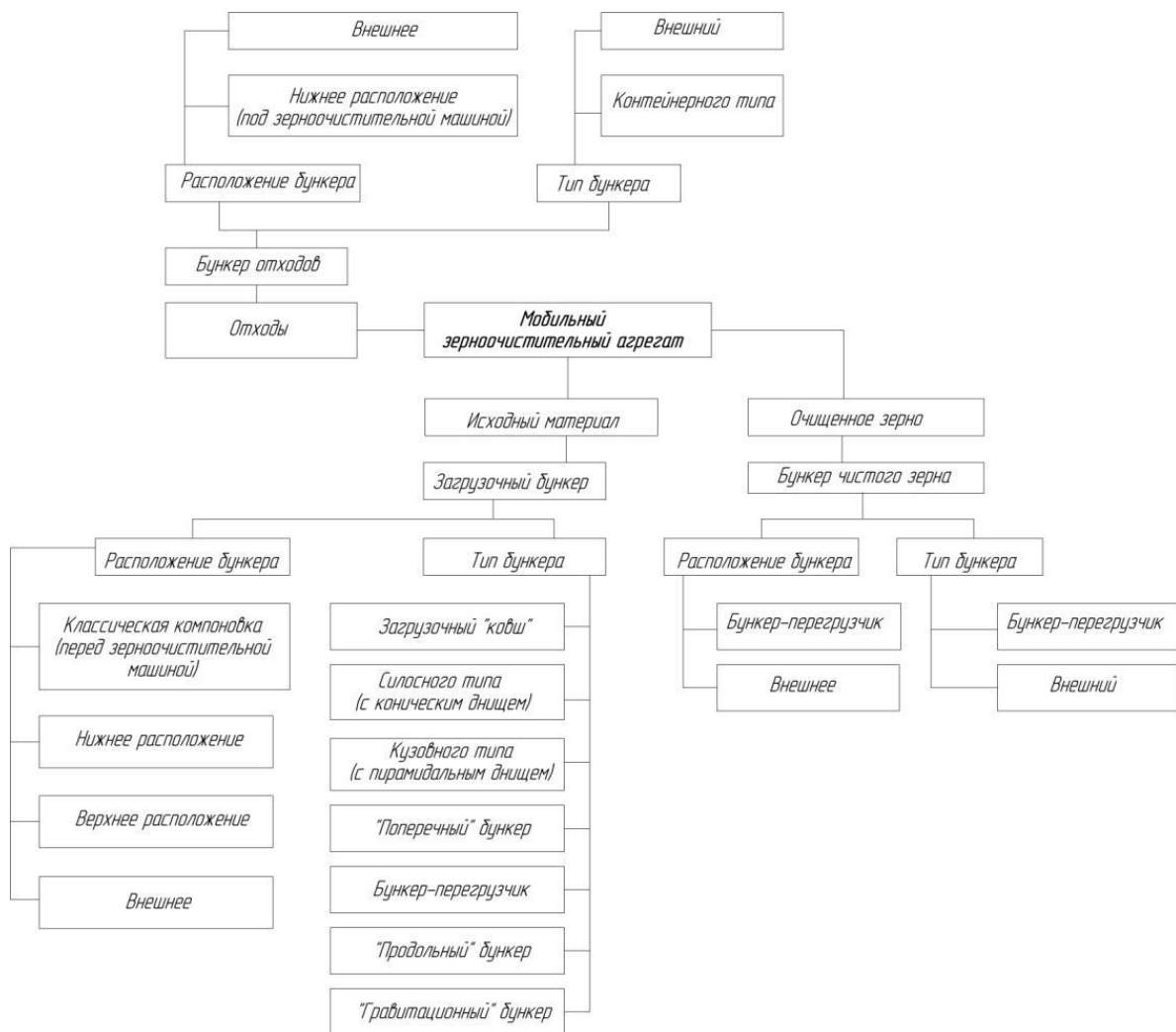
учебное пособие / Н.М. Иванов, С.В. Леканов, Н.И. Стрикунов // РАСХН. Сиб. Отд-ние. СибИМЭ; научн.ред. Н.М. Иванов- Новосибирск.- 2013.- 326 с.

3. Леканов, С. В. Основные направления развития мобильной зерноочистительной техники / С.В. Леканов, Н.И. Стрикунов // Вестник Алтайского государственного аграрного университета.- 2014. - № 6 (116).- С. 120-124.

4. Lee Hart. Mobile Grain Cleaner Catches FHB and Ergot / Lee Hart // Farming Smarter / Spring 2015.- P.22-23.Машина для приствольной обработки почвы в плодопитомниках МПП-2. Руководство по эксплуатации АЛПУ 1906.00000 РЭ. - Барнаул, 2019. – 20 с.

5. Collings Andy. Mobile seed processing for the 21st century / Andy Collings // Farmers Weekly; 8/31/2012, Vol. 158 Issue 9, P.66-67.

6. Патент № 2759788 С1 Российская Федерация, МПК В07В 9/00. Мобильный зерноочистительный агрегат: № 2020135095; заявл. 26.10.2020; опубл. 17.11.2021 / С. В. Леканов, Н. И. Стрикунов; заявитель Федеральное государствен-

КЛАССИФИКАЦИЯ ОПЕРАТИВНЫХ ЕМКОСТЕЙ МОБИЛЬНЫХ  
ЗЕРНООЧИСТИТЕЛЬНЫХ АГРЕГАТОВ

ное бюджетное образовательное учреждение высшего образования «Алтайский государственный аграрный университет».

**Леканов Сергей Валерьевич** – к.т.н., доцент, кафедра НТТС Алтайский государственный технический университет им. И. И. Ползуно-

ва, г. Барнаул, Россия,  
e-mail: [serrg333@mail.ru](mailto:serrg333@mail.ru);

**Шааб Артур Андреевич** – студент 5 курса группы ТТС-82 Алтайский государственный технический университет им. И. И. Ползунова, г. Барнаул, e-mail: [arturshaab@mail.ru](mailto:arturshaab@mail.ru).

## ВЛИЯНИЕ ФЕДЕРАЛЬНОЙ ЦЕЛЕВОЙ ПРОГРАММЫ И ЭКСТРЕМИСТСКИХ ДВИЖЕНИЙ НА ДЕТСКИЙ ДОРОЖНО-ТРАНСПОРТНЫЙ ТРАВМАТИЗМ

К. С. Нечаев, А. Т. Балтобаева

Алтайский государственный технический университет имени И.И. Ползунова, г. Барнаул

В представленной статье рассматривается актуальная проблема, связанная с высокими показателями аварийности среди несовершеннолетних. Было проанализировано влияние федеральной целевой программы "Повышение безопасности дорожного движения в 2013 - 2020 годах", которая проводилась по всей территории России, и экстремистских движений на детский дорожно-транспортный травматизм. Также были рассмотрены мероприятия, которые, согласно, федеральной программы были реализованы в городе Барнаул.

**Ключевые слова.** ДТП, федеральная программа, Россия, Барнаул, детский дорожно-транспортный травматизм, экстремистские движения, аварийность, несовершеннолетние, мероприятия, дети.

Проблема детского дорожно-транспортного травматизма является актуальной на территории как всей Российской Федерации, так и, в частности, в городе Барнаул, так как ежегодно на дорогах страны погибает более 500 детей [2], что оказывает негативное влияние на демографическую и экономическую ситуации. Согласно статистическим данным абсолютное значение ДТП с участием несовершеннолетних уменьшается с достаточно низким темпом, что сохраняет высокую аварийность на дорогах среди данной возрастной категории.

Анализ статистических данных, представленных на рисунке 1, показал, что основные показатели аварийности с участием несовершеннолетних до 16 лет в целом по территории Российской Федерации за период с 2015 года по 2021 год имели положительную тенденцию к сокращению, например, количество ДТП снизилось на 18,9% (3700 ДТП), число погибших на 24,8% (183 ребёнка) и раненых на 17,4% (3639 детей) [2].

Изучение статистических данных, показало, что по городу Барнаулу за период с 2015 года по 2021 год, прослеживается определённая тенденция к снижению аварийности с участием детей. Общее количество ДТП с несовершеннолетними до 16 лет сократилось на 31,6% (62 ДТП), число раненых уменьшилось на 32,0% (66 ребёнка), количество погибших не изменилось по данным на 2015 и 2021 года, но внутри данного периода представленный показатель имел неоднозначные колебания, которые имели тенденцию как к уменьшению, так и к увеличению [2].



Рисунок 1 – Количество ДТП, погибло и ранено несовершеннолетних на территории России за 2015 – 2021 гг.

## ВЛИЯНИЕ ФЕДЕРАЛЬНОЙ ЦЕЛЕВОЙ ПРОГРАММЫ И ЭКСТРЕМИСТСКИХ ДВИЖЕНИЙ НА ДЕТСКИЙ ДОРОЖНО-ТРАНСПОРТНЫЙ ТРАВМАТИЗМ

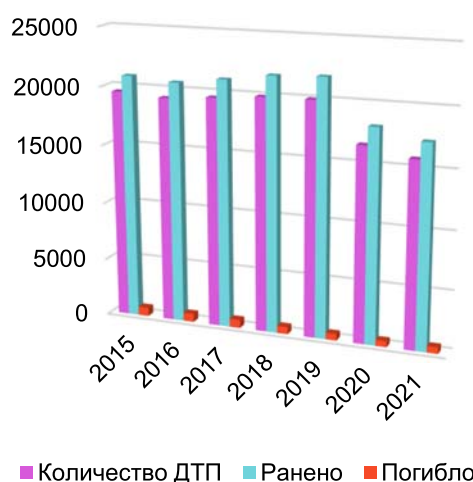

Рисунок 2 – Количество ДТП, погибло и ранено несовершеннолетних на территории города Барнаула за 2015 – 2021 гг.

Анализируя статистические данные по основным показателям аварийности среди детей до 16 лет, можно сделать вывод, что тенденция к сокращению детского дорожно-транспортного травматизма имеется как по всей России, так и по городу Барнаулу, но при этом не имеет ярко выраженного темпа к уменьшению, то есть динамика снижения представленных показателей достаточно низкая. При этом на территории Российской Федерации в период с 2017 по 2019 гг. был зафиксирован рост количества ДТП и раненых, также со сдвигом в один год увеличение данных показателей произошло и по Барнаулу, с 2018 по 2019 гг. установился рост количества ДТП и раненых. Поэтому, изучив статистические данные по аварийности среди несовершеннолетних, можно сделать вывод, что данная проблема требует разработки и принятия какого-либо нового комплекса мероприятий, который с учётом сегодняшней ситуации сможет существенно снизить аварийность среди детей.

Вопрос, касающийся повышения безопасности дорожного движения, является на сегодняшний день не новым, государственные органы достаточно давно стали уделять огромное внимание данной проблеме, разрабатывали и предпринимали ряд мероприятий для снижения аварийности, в том числе и детской. Например, с 2013 года в Российской Федерации была разработана и введена федераль-

ная программа, основной целью которой являлось повышение безопасности дорожного движения, официально был утверждён и опубликован данный проект Постановлением Правительства РФ от 3 октября 2013 г. № 864 "О федеральной целевой программе "Повышение безопасности дорожного движения в 2013 - 2020 годах" [1].

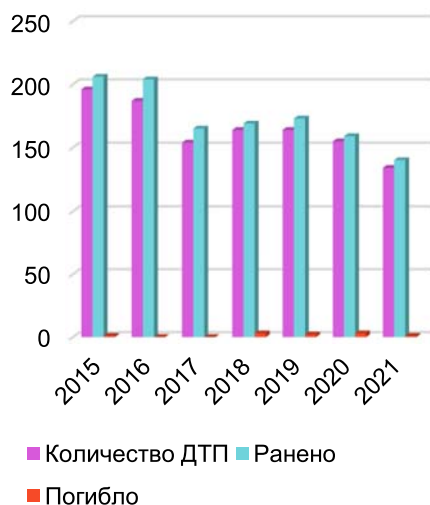
Представленная федеральная программа содержит комплекс мероприятий, которые должны быть проведены на территории всех регионов России, с целью снижения количества аварий с участием несовершеннолетних. Предложенные мероприятия изложены в приложении №3 к федеральной целевой программе "Повышение безопасности дорожного движения в 2013 - 2020 годах", финансирование для реализации проекта осуществляется как из федерально, так и из регионального бюджетов. Список рекомендуемых мероприятий, который закреплён и утверждён государственными заказчиками является достаточно разнообразным, так как направлен не только на создание учебных пособий по повышению дисциплины поведения в дорожных условиях, но и на разработку и строительство различных автогородков, автодромов, для развития и освоения практических навыков поведения у детей в дорожных условиях. Федеральная программа, которая направлена на обеспечение безопасного участия детей в дорожном движении, содержит 23 мероприятия [1], которые способствуют снижению основных показателей аварийности среди несовершеннолетних до 16 лет.

В список представленных мероприятий входят, например, такие, как:

1. составление и внедрение в образовательный процесс учебно-методических пособий по соблюдению Правил дорожного движения;
2. разработка интернет-портала, который обучал бы детей безопасному участию в дорожном движении с применением современных инновационных и компьютерных технологий;
3. проведение мероприятий по повышению квалификации педагогов школьного и дошкольного образования по вопросам обучения учащихся безопасному дорожному движению;
4. разработка различного рода оборудования для использования его детьми в про-

цессе получения знаний и навыков по поведению в реальных дорожных условиях (тренажёров, компьютерных программ и т.д.);

5. создание федеральных экспериментальных центров (полигонов) для приобретения навыков поведения в дорожных условиях;

6. проведение массовых мероприятий по повышению безопасности дорожного движения с участием несовершеннолетних;

7. строительство детских автогородков, в которых дети смогут попасть в виртуальную реальность любой нестандартной дорожной ситуации;

8. проведение и организация тематических информационно пропагандистских мероприятий, в виде слётов, конкурсов и фестивалей.

9. проведение научных исследований, который способствуют наиболее эффективной профилактике детского дорожно-транспортного травматизма.

Большая часть представленных мероприятий, которые были направлены на повышение безопасности дорожного движения среди детей до 16 лет, были реализованы на всей территории Российской Федерации. Например, в Барнауле были организованы мероприятия по профилактике детского дорожно-транспортного травматизма на базе школьных и дошкольных организаций, некоторые из них «Безопасное колесо», «Ребёнок – главный пассажир», «Дорожной безопасности особое внимание», «Безопасные дороги детям» и т.д. [3], участниками представленных мероприятий являлись как сами несовершеннолетние и педагоги, так и сотрудники Госавтоинспекции, в школах и детских садах были оформлены и дополнены информацией стенды и классные уголки о важности соблюдения Правил дорожного движения, проводился конкурс среди несовершеннолетних под названием «Безопасная дорога», также были организованы и проведены профильные смены на базе детских оздоровительных лагерей, находящихся в пределах территории города, сформированы волонтерские движения, целью которых является донести до ребят информацию о дисциплине на дорогах. Так, наибольшую популярность в Алтайском крае получило движение «Юные инспектора движения», в нём ведут работу более 500 отрядов, которые объединяют около 5200 школьников, но с каждым днём становится всё больше желающих принять участие.



Рисунок 3 – Волонтерское движение «Юные инспектора движения»

Таким образом, проанализировав мероприятия, которые организуются в школьных и дошкольных образовательных учреждениях, по профилактике детского дорожно-транспортного травматизма, можно сделать вывод, что начиная с 2013 г. и по сегодняшний день ведётся активная работа как педагогов, так и сотрудников ГИБДД, что позволяет снижать количество ДТП с участием несовершеннолетних. Но также не стоит забывать и о поведении и дисциплине самих детей, ведь в большей мере, аварийность зависит от того насколько сами несовершеннолетние готовы соблюдать Правила дорожного движения.

Однако, в условиях современного мира, когда дети имеют неограниченный доступ в Интернет, происходят ситуации, когда ребёнок под давлением злоумышленников, идёт на совершение необдуманного поступка, который иногда может привести к летальному исходу. Не редкостью встречаются ситуации, когда несовершеннолетний специально нарушает Правила дорожного движения, рискуя собственной жизнью, для того чтобы доказать окружающим, а также героям из Интернета свою отчаянность и самоуверенность. Например, в России начиная с 2016 года стали активно распространяться экстремистские движения, которые подталкивали детей к совершению опасных действий, в том числе и в дорожных условиях, что должно было приводить их к смерти. Наиболее распространёнными движениями стали такие как: «Синий кит», «Разбуди меня в 4.20», «Море китов», «Тихий дом», «f57». Поэтому одной из причин повышения количества ДТП по территории России, а также Барнаула начиная с 2017 – 2018 гг. может являться рост популярности представленных экстремистских движений для подростков,

## ВЛИЯНИЕ ФЕДЕРАЛЬНОЙ ЦЕЛЕВОЙ ПРОГРАММЫ И ЭКСТРЕМИСТСКИХ ДВИЖЕНИЙ НА ДЕТСКИЙ ДОРОЖНО-ТРАНСПОРТНЫЙ ТРАВМАТИЗМ

так как были зафиксированы случаи самоубийства несовершеннолетних на автомобильных дорогах, когда ребёнок неосознанно становился жертвой ДТП, самостоятельно провоцируя опасные ситуации.

Таким образом, необходимо отметить, что работа только лишь государства, педагогов, родителей и сотрудников ГИБДД не может приводить к заметному снижению основных показателей детской аварийности, так как на сегодняшний день несовершеннолетние активно в повседневной жизни используют Интернет, где, чаще всего, злоумышленники провоцируют подростков на совершение каких-либо противоправных действий, которые могут приводить к летальному исходу, не исключением является и подталкивание школьников к совершению опасных действий в условиях дорожного движения, что приводит к негативным последствиями и увеличению детского дорожно-транспортного травматизма.

### СПИСОК ЛИТЕРАТУРЫ

1. Постановление правительства Российской Федерации "О федеральной целевой программе "Повышение безопасности дорожного движения в 2013 - 2020 годах" от 3.10.2013 № 864 //

Официальный интернет-портал правовой информации. - 2013 г. - с изм. и допол. в ред. от 16.05.2020;

2. Сведения о показателях состояния безопасности дорожного движения / [Электронный ресурс] // Госавтоинспекция : [сайт]. — URL: <http://stat.gibdd.ru/> (дата обращения: 03.12.2022);

3. Новости Госавтоинспекции по Алтайскому краю / [Электронный ресурс] // Официальный сайт Госавтоинспекции URL: <https://гибдд.рф/r/22> (дата обращения: 04.12.2022).

**Нечаев Константин Сергеевич** – доцент кафедры «Организация и безопасность движения» ФГБОУ ВО «АлтГТУ им. И. И. Ползунова» (г. Барнаул), e-mail: [t1001t@mail.ru](mailto:t1001t@mail.ru).

**Балтобаева Амина Талгатовна** – студент гр. ТТП-91 факультета энергомашиностроения и автомобильного транспорта, ФГБОУ ВО «АлтГТУ им. И. И. Ползунова» (г. Барнаул), e-mail: [amina.baltobaeva@yandex.ru](mailto:amina.baltobaeva@yandex.ru).



## МАШИНА ДЛЯ ПРИСТВОЛЬНОЙ ОБРАБОТКИ ПОЧВЫ

**С. Ф. Сороченко, Н. М. Чуклин, Н. И. Раззамазов, В. А. Угаров**

Алтайский государственный технический университет имени И.И. Ползунова, г. Барнаул

*Одна из важнейших операций при выращивании овощей и саженцев плодово-ягодных культур – борьба с сорняками, зачастую выполняемая вручную. Существуют машины для механического удаления сорняков, однако они обладают недостатками: управление рабочими органами только двумя руками, соскальзывание перекрещивающихся ремней с горизонтально расположенных шкивов и снижение надежности. Цель работы – разработка машины для приствольной обработки почвы, обеспечивающей повышение надежности выполнения технологического процесса и удобства управления операторами положением рабочих органов. Разработана и изготовлена навесная двухрядная машина для приствольной обработки почвы в плодопитомниках, содержащая раму, навесное устройство, опорные колеса, рычаги управления, ротационные пальцевые рабочие органы с вертикальной осью вращения, средства безопасности операторов. При воздействии на почву пальцев рабочих органов, приводимых от ВОМ трактора, происходит вычесывание сорняков. Операторы управляют рабочими органами перемещением рычага управления. Происходит копирование оси рядка в горизонтальной плоскости, обеспечиваются обход рабочими органами защитной зоны и обработка рядка культурных растений. Установлено, что машина заменила труд около 15 рабочих. Дальнейшее направление совершенствования машины – автоматизация управления положением рабочих органов.*

**Ключевые слова:** плодово-ягодные культуры, овощи, сорняки, защитная зона, приствольная обработка почвы, система управления, рабочий орган, полевые испытания, надежность технологического процесса, Студенческое конструкторское бюро.

Одной из важнейших технологических операций при выращивании овощей и саженцев плодово-ягодных культур является борьба с сорняками, которую зачастую выполняют вручную. На рынке имеются машины для механического удаления сорняков, например, культиватор фирмы Univerco Weeder Eco II [1], в котором обработка рядка культурных растений происходит двумя ротационными рабочими органами с вертикальной осью вращения, привод которых осуществляется от ВОМ трактора посредством ремённых передач. Управление положением рабочих органов относительно оси рядка производится операторами, причем каждый рабочий орган управляется одним рычагом, т.е. у оператора задействованы обе руки. Так как роторы располагаются по обе стороны обрабатываемого рядка, то для очистки от сорняков они должны вращаться в противоположные стороны, что в рассматриваемой конструкции обеспечивается применением перекрещивающихся клиновых ремней, приводящим к снижению надежности выполнения технологического процесса.

**Целью работы** является разработка машины для приствольной обработки почвы,

обеспечивающей повышение надежности выполнения технологического процесса и удобства управления операторами положением рабочих органов.

Работа выполнена в Студенческом конструкторском бюро АлтГТУ по заказу предприятия ООО «Ваш трактор» для НИИСС имени М.А. Лисавенко при софинансировании КАУ «Алтайский центр кластерного развития».

Разработан и изготовлен опытный образец машины для приствольной обработки почвы в плодопитомниках МПП-2 [2], приведённый на рисунке. Как и в прототипе, положением рабочих органов относительно обрабатываемых рядков культурных растений управляют операторы, но за счет реализованной в конструкции машины системы управления эту операцию они могут выполнить одной рукой посредством одного рычага управления [3]. Привод рабочих органов производится от ВОМ трактора через редуктор оригинальной конструкции, обеспечивающий вращение соосных сонаправленных ведомых валов в разные стороны, что повышает надежность конструкции. Машина также состоит из рамы, навесного устройства, опор-

## МАШИНА ДЛЯ ПРИСТВОЛЬНОЙ ОБРАБОТКИ ПОЧВЫ

ных колес, ротационных пальцевых рабочих органов, средств безопасности операторов. Параметры рабочего органа [4]: диаметр ротора 0,24 м; частота вращения – 240 об/мин; количество пружинных пальцев – 6 шт.

Основные параметры машины МПП-2 [5] приведены в таблице 1.

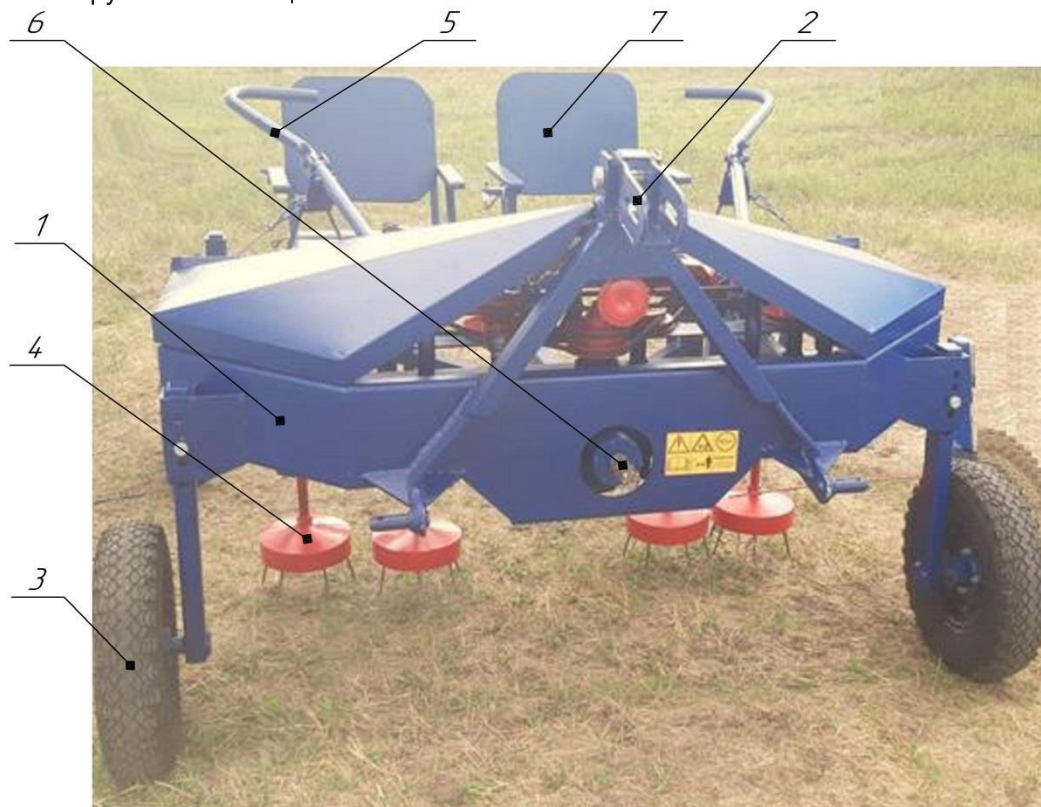

1 – рама; 2 – навесное устройство; 3 – опорное колесо; 4 – рабочий орган; 5 – рычаг управления; 6 – ведущий вал редуктора; 7 – сиденье

Рисунок – Машина для приствольной обработки почвы в плодпитомниках

Таблица 1

Наименование показателей	Значение
Глубина обработки, см	от 2 до 7
Шаг глубины обработки, см	1
Рабочая скорость, км/ч, не более	5
Количество обрабатываемых рядков, шт	2
Количество рабочих органов, шт	4
Ширина обработанной приствольной полосы, м	0,4
Ширина междурядий, м	0,7
Производительность за час основного времени, га/ч	до 0,7
Количество операторов, включая тракториста	3
Масса конструктивная, кг	360

Рыхление почвы и вычесывание сорняков совершается пальцами при вращении рабочих органов. Операторы управляют рабочими органами перемещением рычага управления влево-вправо (рабочие органы соответственно перемещаются влево-вправо) и вверх-вниз (рабочие органы соответственно сводятся или разводятся). Если оператор перемещает рычаг управления одновременно влево и вверх, то это приводит к перемещению правого ротора влево, при этом левый ротор остаётся примерно на таком же расстоянии от оси рядка, какое было до перемещения рычага. Аналогичные движения роторов происходят и при перемещении рычага управления вправо и вверх. Таким образом, происходит копирование оси рядка в горизонтальной плоскости, обеспечиваются обход рабочими органами защитной зоны и обработка рядка культурных растений.

Полевыми производственными испытаниями МПП-2, проведенными в плодпитом-

нике НИИСС имени М.А. Лисавенко в 2020 г. [6], установлено, что машина заменила труд около 15 рабочих. Однако труд операторов машины нельзя назвать лёгким – требуется постоянное внимание, наблюдается повышенная запыленность рабочего места и т.д. Поэтому дальнейшее направление совершенствования машины – автоматизация управления положением рабочих органов относительно обрабатываемого рядка. На данный момент ведутся исследования работоспособности предлагаемой автоматизированной системы управления [7], одним из этапов которых является разработка стенда и проведение экспериментов в лабораторных условиях [8].

### СПИСОК ЛИТЕРАТУРЫ

1. Weeder Eco II // Univerco : [информационный портал] / UNIVERCO. – 2019-2023. – URL: <https://univerco.com/en/product/weeder-eco-ii/> (дата обращения 07.12.2022).
2. Патент на полезную модель 214424 Российская Федерация, МПК А01В39/16. Машина для междурядной и приствольной обработки почвы : № 2022121705 : заявл. 08.08.2022; опублик. 26.10.2022 / Сороченко С. Ф., Маргольф Е. Я., Чуклин Н. М., Миляев М. И., Дрюк В. А., Раззамазов Н. И., Терехин С. В., Метальников Р. В., Угаров В. А.; заявители ФГБОУ ВО АлтГТУ, ООО «Ваш трактор». – 9 с.
3. Машина для приствольной обработки почвы МПП-2 // Ваш трактор [информационный портал] / ООО «Ваш трактор». – 2010-2023. – URL: <https://ваштрактор.рф/mashina-dlya-pristvolnoj-obrabotki-pochvyi-mpp-2> (дата обращения 07.12.2022).
4. Раззамазов, Н.И. Параметры роторного рабочего органа машины для приствольной обработки почвы в плодopитомниках / Н.И. Раззамазов, А.Ю. Супрунов, С.Ф. Сороченко // Сборник докладов 77-й научно-технической конференции студентов, аспирантов и профессорско-преподавательского состава технического университета (21-24 мая 2019 г.). – Барнаул, 2019. – С. 68-73.
5. Машина для приствольной обработки почвы в плодopитомниках МПП-2. Руководство по эксплуатации АЛПУ 1906.00000 РЭ. - Барнаул, 2019. – 20 с.
6. Машина, разработанная при поддержке Регионального центра инжиниринга Студенческим КБ Алтайского техуниверситета, успешно прошла испытания // ОФИЦИАЛЬНЫЙ САЙТ АЛТАЙСКОГО КРАЯ / Официальный сайт Правительства Ал-

тайского края – [Барнаул], 2021. – URL: [https://www.altairegion22.ru/region\\_news/mashina-razrabotannaya-pri-podderzhke-regionalnogo-centra-inzhiniringa-studencheskim-kb-altajskogo-tekhuniversiteta-uspeshno-proshla-ispytaniya.html](https://www.altairegion22.ru/region_news/mashina-razrabotannaya-pri-podderzhke-regionalnogo-centra-inzhiniringa-studencheskim-kb-altajskogo-tekhuniversiteta-uspeshno-proshla-ispytaniya.html) (Дата обращения: 07.12.2022).

7. Патент на изобретение 2767791 Российская Федерация, МПК А01В39/16. Машина для междурядной и приствольной обработки почвы : № 2021114807 / заявл. 24.05.2021 : опублик. 21.03.2022 / Сороченко С. Ф., Раззамазов Н. И., Чуклин Н. М., Метальников Р. В. ; заявитель ФГБОУ ВО АлтГТУ. – 11 с.

8. Раззамазов, Н.И. Разработка стенда для проведения исследований машины для приствольной обработки почвы в плодopитомниках / Н.И. Раззамазов, С.Ф. Сороченко // Ползуновский альманах. – 2022. – №2, т.2 – С. 16-19.

**Сороченко Сергей Федорович** – д.т.н., доцент, профессор кафедры «Наземные транспортно-технологические системы» Алтайского государственного технического университета им. И.И. Ползунова, e-mail: [sorochenkosf@list.ru](mailto:sorochenkosf@list.ru).

**Чуклин Никита Михайлович** – аспирант, ассистент кафедры «Наземные транспортно-технологические системы» Алтайского государственного технического университета им. И.И. Ползунова, e-mail: [chuklin1996@gmail.com](mailto:chuklin1996@gmail.com).

**Раззамазов Никита Иванович** – студент кафедры «Наземные транспортно-технологические системы» Алтайского государственного технического университета им. И.И. Ползунова, e-mail: [nyk0810@mail.ru](mailto:nyk0810@mail.ru).

**Угаров Василий Андреевич** – аспирант, ассистент кафедры «Наземные транспортно-технологические системы» Алтайского государственного технического университета им. И.И. Ползунова, e-mail: [ugarovskb@yandex.ru](mailto:ugarovskb@yandex.ru).

# CONTENTS, ABSTRACTS AND KEYWORDS OF PAPERS

## THE MATERIAL AS A PROBLEM OF MONADODOLOGY

**S. F. Vasilyev**

Polzunov Altai State Technical University, Barnaul

*The article is devoted to the problem of explaining and substantiating the existence of the material from the point of view of monadology, which recognizes a multitude of spiritual substances as the basis of the world. Monadology is a promising approach for solving ontological problems. It can also become the ontological basis of personalism. This forces us to turn to the tradition of Russian spiritualist philosophy. First of all, the works of Russian spiritualist philosophers are used to consider this issue. The views of the founder of sociology and the representative of English materialism on this problem are also analyzed. The views on the essence and origin of materiality of such thinkers as A. A. Kozlov, P. E. Astafyev, N. O. Lossky, S.A. Askold, N. Bugaev, V. Soloviev, D. Priestley are considered. A critical analysis of the statements of these authors shows that so far there is no adequate, convincing explanation of the phenomenon of materiality in the monadological tradition. S. A. 's approach seems promising. Askold's approach to this problem, which consists in a departure from spiritualism, which is afraid of extension, materiality, in erasing sharp, impassable boundaries between matter and spirit, in "spiritualization of matter" and materialization of spirit." An analogy is drawn between the impenetrability of material things and "privileged access" in psychic reality.*

**Keywords:** monadology, matter, panpsychism, spiritualism, personalism, A. A. Kozlov, P. E. Astafyev, N. O. Lossky, S.A. Askold, N. V. Bugaev, V. S. Soloviev, D. Priestli, G. Mor.

## THE PROBLEM OF FREE WILL AND ITS SOLUTIONS

**E. B. Voznyuk**

Polzunov Altai State Technical University, Barnaul

*The relevance of the selected topic is determined by the close connection of free will and responsibility. Obviously that, a person carries it only when his actions are the result of his own choice. Denial of free will inevitably undermines the foundation of responsibility. Despite the fact, which such denial leads to rather unpleasant moral and ethical consequences, this position has repeatedly found its supporters in philosophy (rigid determinism and pessimistic incompatibilism). So, the purpose of the article is to study and determine the specifics of different philosophical approaches to the problem of the existence of free will. The article also analyzes the origins of the formation of these approaches in the history of philosophy and defines its difficulties. In the course of the study, which used methods of analysis, synthesis, the comparative method, it was found that all the variety of solutions to the problem of free will can be reduced to four main options: 1. there is no free will, there is determinism; 2. there is free will, there is no determinism; 3. there is no free will in any case (it is incompatible with neither determinism nor indeterminism); 4. determinism does not contradict free will, they can exist simultaneously. An attempt is made to justify the latter approach.*

**Keywords:** free will, responsibility, necessity, an accident, determinism, indeterminism, libertarianism, pessimistic incompatibilism, incompatibilism, compatibilism.

## THE PEASANT COMMUNITY IN A. I. HERZEN'S POLITICAL STRUGGLES (ON THE MATERIALS OF A. I. HERZEN'S BOOK "FROM THE OTHER SHORE"). PART ONE

A. A. Guseva

Polzunov Altai State Technical University, Barnaul

*Since the 1830s, A. I. Herzen was involved in the study of European philosophy. He substantially succeeded in this occupation. However, he refuses further philosophical quests, believing that he can benefit the father-land more if he directly engages in revolutionary practice. The main subject of his reflections is still the idea of a revolutionary reorganization of Russia, as well as the ideas of human emancipation, collective property (borrowed from Proudhon), the struggle for freedom and dignity of the individual, for the implementation of social justice. The complex struggle of ideas of post-reform Russia reflected in his works as in a mirror.*

*A diverse ideological palette did not distract from the main idea, did not lull him to sleep Revolutionary spirit, on the contrary, strengthened his passion and determination, made his works, letters and articles a historical monument of the 19th century.*

*The rural community has become the main platform for ideological and political struggle in Russia. It reflects Herzen's ideological and political struggles: from complete denial to the desire to turn the land community into an instrument of socialist construction, into a cell of communist society; and, finally, an absolute rejection of the peaceful evolutionary path and a final return to the revolutionary path.*

**Keywords:** *ideological split, the polyphony of Herzen's views, the shore of revolution and the shore of reaction, revolution, peasant community.*

## THE PEASANT COMMUNITY IN A. I. HERZEN'S POLITICAL STRUGGLES (ON THE MATERIALS OF A. I. HERZEN'S BOOK "FROM THE OTHER SHORE"). PART TWO

A. A. Guseva

Polzunov Altai State Technical University, Barnaul

*The article discusses the influence of the German scientist A. Gaksthausen on the evolutionary ideas of A. I. Herzen. The three of them - A. Khomyakov, A. Herzen, A. Gaksthausen - they created a classic image of the community, not similar to any form of peasant land use, as well as an inexhaustible way - an amazing "school" for the moral formation of a person.*

**Keywords:** *peasant community, A. I. Herzen. A. S. Khomyakov, A. Haxthausen.*

## CONFLICT RESOLUTION TASKS AS A MEANS OF ASSESSING CONFLICT COMPETENCE

I. V. Rogozina, N. Yu. Buhner

Polzunov Altai State Technical University, Barnaul

*The article regards conflict resolution tasks as a means of assessing conflict competence. The objective of the study is to experimentally verify the effectiveness of conflict resolution tasks in assessing the dynamics of conflict competence in technical undergraduates prior to the course of Conflictology and upon its completion. The data obtained confirm positive changes in undergraduates' conflict resolution styles as a result of conflict training.*

**Keywords:** *conflictology, conflict competence, conflict resolution task, assessment of conflict competence, conflict styles.*

## **TRAINING AS A METHOD OF SKILLS FORMATION TEAMWORK (IN THE COURSE OF TEACHING THE DISCIPLINE “TEAMWORK AND LEADERSHIP”)**

**M. V. Rygalova**

Polzunov Altai State Technical University, Barnaul

*The article discusses the possibilities of forming teamwork skills in the process of teaching the discipline "Teamwork and Leadership" at Altai State Technical University named after I. I. Polzunov using the method of training with students. The spheres of modern society activities require from a person the ability to form a team, to develop the strategy of team work, to be an effective team member. All this is possible when you are aware of your role within the team, understand your own abilities to form the working environment of the team and its socio-psychological climate. The discipline "Teamwork and Leadership" is aimed at developing competences in the field of leadership and team building and teamwork. Training as a method of teaching involves both mastering theoretical knowledge and formation of practical skills. The curriculum provides for lectures and practical classes. Therefore, it is advisable to use training in practical classes. The training is aimed at active, interactive participation of students in the educational process, exchange of knowledge received and their experience in the studied field. As an obvious result of mastering the discipline using training is the cohesion of the student group, the formation of a sense of empathy towards each other, the development or formation of personal qualities of students.*

**Keywords:** teamwork, training, teambuilding, academic discipline "Teamwork and Leadership", teamwork skills, students, practice-oriented approach, active teaching methods, interactive teaching methods, personal growth.

## **DIAGNOSTICS OF PROFESSIONAL IDENTITY OF CIVIL ENGINEERING STUDENTS AT THE STAGE OF TRAINING AT THE UNIVERSITY (BY THE EXAMPLE OF STUDENTS OF AltSTU)**

**Yu. N. Tatarkina**

Polzunov Altai State Technical University, Barnaul

*The article considers the concept of professional identity, its statuses and the problems of its formation while studying at a university. The results of an empirical study of the professional identity of students of different courses and forms of education of the Civil Engineering Faculty of the AltSTU are demonstrated. The non-linear nature of the formation of professional identity and the influence of its different statuses on the forecast of further professional development of the individual are revealed.*

**Keywords:** professional identity, premature identity, diffuse identity, moratorium, achieved positive identity, pseudo-identity.

## **INCREASING THE ATTRACTIVENESS OF THE ALTAI STATE TECHNICAL UNIVERSITY NAMED AFTER I. I. POLZUNOV AMONG APPLICANTS (BY THE EXAMPLE OF THE DEVELOPMENT OF A COMPREHENSIVE MOTIVATIONAL AND INCENTIVE PROGRAM)**

**V. A. Yarovikova, I. A. Panchenko**  
Polzunov Altai State Technical University, Barnaul

*The article proposes a motivational and incentive program for applicants, developed on the basis of building a model of the process of consumer behavior of a student when choosing a university, a comparative analysis of information campaigns of universities in Western Siberia and a pilot survey. The program is focused on presenting the USE points as a resource that the applicant is able to spend on a number of material and non-material incentives from the Altai State Technical University named after I. I. Polzunov.*

**Keywords:** values, applicants, university admission, university promotion, educational services market, motivational program, advertising campaign, unified state exam, higher education institutions.

## **STRATEGIC GUIDELINES FOR EDUCATION OF STUDENTS IN THE SPECIALTY OF THE SECONDARY VOCATIONAL EDUCATION**

**R. V. Grebenkov, A. A. Grebenkova**  
Polzunov Altai State Technical University, Barnaul

*The article is devoted to the study of strategic guidelines for the education of students in the specialty of secondary vocational education at the Polzunov Altai State Technical University. The main goal of education in AltSTU in the specialty of secondary vocational education is the personal and professional development of students. The implementation of specific forms and methods of educational work is embodied in the calendar plan of educational work, approved annually for the coming academic year on the basis of the areas of educational work established in the working program of education. Self-analysis of the organized educational work is carried out in the areas of educational work and is carried out in order to identify the main problems of educating students in an educational organization and their subsequent solution.*

**Keywords:** upbringing, secondary vocational education, educational guidelines, introspection of educational work.

## **ALTAI REGIONAL HOUSE OF SANITARY EDUCATION IN THE POST-WAR PERIOD**

**T. A. Goluenko, O. E. Konteva, O. V. Stepanova**  
Polzunov Altai State Technical University, Barnaul

*This article examines the experience of sanitary and educational work of healthcare institutions of the Altai Territory in the post-war period on the example of the work of the regional house of sanitary education of the Altai Territory. Against the background of the description of the severe sanitary consequences of the Second World War for the development of healthcare in the Altai Territory, the main directions of the work of sanitary education are studied. The article uses documents from the funds of the State Archive of the Altai Territory of the 1945-1960-ies.*

**Keywords:** history, healthcare, history of medicine, history of healthcare, sanitary education, history of the USSR, history of Altai, Altai Krai.

## **SOCIAL PROBLEMS OF SOCIETY DURING THE FORMATION OF THE SOVIET STATE**

**D. V Zhilyakov, O. N. Shevtsova**  
Polzunov Altai State Technical University, Barnaul

*During the period under review of the formation of Soviet society, the Bolshevik party and government paid attention to the development of family relations, the protection of motherhood and childhood, and the improvement of the life of women. So, in 1926, a new code of laws on marriage and the family was adopted. The "revolutionary" nature of the changes in family relations lay in the fact that now the registration of marriages has become optional. Registered and unregistered marriages were equal and gave equal rights to spouses. The new law protected women and children, as it obligated men to help their wives in the event of a divorce if they needed it. In addition, in every society, the situation associated with housing is one of the main factors determining the quality of human life. The dimensions of housing, its interior, are usually associated with a person's belonging to a certain group. Housing is the part in which most of the non-working time flows. Therefore, the housing problem needs to be given special attention, since the well-being of society as a whole will depend on its solution. It can be stated that the emergence of a housing crisis in Siberia was associated with the transition from a traditional agrarian to an industrial-urban society. The housing problem was especially acute for students of Siberian universities. The relevance of the topic is due to the similarity of transitional eras, since in the 1920s, the state, as in the 1990s, did not quite understand how to solve issues related to the status of women, and housing life in general. It is all the more interesting to turn to historical experience and study ways to solve these social issues. During the study, the following methods were applied: historical-comparative and analysis.*

**Keywords:** women, the Soviet state, equality, motherhood, students, universities, housing, Siberia, dormitories, housing.

## **SIBERIAN COSSACKS IN THE SYSTEM OF SOCIAL AND CULTURAL RELATIONS OF THE WEST SIBERIAN REGION IN THE XIX CENTURY**

**D. V. Kolupaev**  
Polzunov Altai State Technical University, Barnaul

*The Cossacks in Russian history have had honorable, but highly complex functions. Having settled along the borders of the empire from the Pacific Ocean to the Northern Black Sea region, Cossack villages became outposts and, at the same time, the "ozone layer" of Russian civilization, perceiving the socio-cultural experience of neighboring peoples and preserving the Russian-Christian cultural and historical type. The history of Russia is the history of a colonizing country. Colonization is inextricably linked with the frontier – a mobile border territory between two civilizations. The historical fate of the Siberian Cossacks is inextricably linked with the frontier. The border land as a place of service, economic and socio-cultural activity is the basis on which the Cossacks were formed.*

**Keywords:** Siberian Cossacks, Cossack society, West Siberian region, borderlands of Western Siberia.



## PRIVATE VOCATIONAL EDUCATION IN BARNaul DURING THE NEP

**O. A. Litvinova**

Polzunov Altai State Technical University, Barnaul

*The article analyzes the precondition for the emergence of private educational institutions that provided short-term vocational training during the NEP. On the example of the educational space of Barnaul, the process of organizing vocational training by private individuals is considered, the role of government structures – the Department of Public Education (okrono) – in the process of opening educational institutions is revealed. Such aspects of vocational education as the recruitment of students for paid and free places, the control of the educational process, the settlement of everyday conflicts between subjects of private vocational education have been studied. It is concluded that by the end of the 1920s in the field of private vocational education there was a close interaction of individuals and the state. However, this interaction has not become a full-fledged partnership, since private education has not received adequate support from the state.*

**Keywords:** vocational education, vocational training, private education, educational institution, NEP, Barnaul, history of education.

## A. S. PUSHKIN'S "THE BLIZZARD": FROM THE EXPERIENCE OF TEACHING IN A FOREIGN-LANGUAGE AUDIENCE

**E. A. Kapustina, V. F. Stenina**

Polzunov Altai State Technical University, Barnaul

*The article discusses topical issues of teaching literature in the study of the Russian language as a foreign language. In the work, the work of art is comprehended as a text material that allows you to form linguostranological, sociocultural competence and intensify speech-making activities in a non-native language. Methods of working with artistic text in a foreign-language audience, methods of working with linguostranological concepts and methods of semanticizing new vocabulary are presented.*

**Keywords:** Russian literature, A. S. Pushkin, poetics of the text, fiction, commented reading, conversation, Russian as a foreign language.

## THE INFLUENCE OF THE LANGUAGE SPACE OF THE CITY ON RUSSIAN AS A STATE LANGUAGE

**E. Yu. Pozdnyakova**

Polzunov Altai State Technical University, Barnaul

*The article is devoted to the description of the peculiarities of the Russian language functioning in the linguistic space of a modern Russian city. The language space of the city is an integration of different formations of the Russian language, both literary and non-literary, at the same time non-literary varieties influence the literary language. Among the peculiarities of the contemporary language situation are named the falling of speech culture, the using of vernacular, slang vocabulary, a plenty of speech errors in the speech of public people, intentional violation of norms in the media and in advertising, that is, in the sphere of the existence of the Russian language as the state language. A number of measures taken at the state level were supposed to contribute to improving the literacy and speech*

*culture of the population, but this did not significantly affect the overall level of speech culture of native speakers.*

**Keywords:** *the language space of the city, the language of the city, urban vernacular, speech errors, Russian language, literary language.*

## **ENGLISH SCIENCE DISCOURSE ABOUT THE DUAL NATURE OF POLITICAL LYING**

**I. V. Rogozina**

Polzunov Altai State Technical University, Barnaul

*The article considers lying in politics in the context of the English-language science discourse. It is used as linguistic material for linguocognitive reconstruction of a science discourse based model of political lying that reflects the views of English-speaking researchers. The integrated model represents the dual nature of this social phenomenon, which, according to the English-language science discourse, has both positive and negative effects.*

**Keywords:** *English science discourse, English political discourse, political lying, mental operations, duality of political lying, science discourse based integrated model of political lying.*

## **ON THE ROLE OF LANGUAGE IN THE FORMATION OF THINKING AND CONSCIOUSNESS**

**E. K. Kozlova**

Polzunov Altai State Technical University, Barnaul

*This article explores a topic that is relevant for the philosophy of culture and the philosophy of consciousness – the topic of the relationship between language and thinking, the influence of language on the formation of the content side of human consciousness. Approaches that point to a direct and indirect relationship between the content of the language and the cultural identity of the people have been identified. The understanding of these dependencies as autonomic and not always correlated phenomena was also investigated.*

**Keywords:** *language, thinking, consciousness, spirit of people, national identity, national character, mental attitudes.*

## **DISTANCE LEARNING THROUGH THE EYES OF STUDENTS**

**E. Yu. Pozdnyakova, T. I. Zinchenko, I. I. Zinchenko**

Polzunov Altai State Technical University, Barnaul

*The article discusses the concept of distance learning, its positive and negative sides. The results of a sociological survey are presented, on the basis of which a conclusion is made about the convenience and risks of this type of training. The conducted research can help to take measures aimed at an effective organization of distant educational process in future.*

**Keywords:** *distance learning, online learning, forms of distance learning, technical means, elements of distance learning.*

## ANALYSIS OF THE DESIGN OF ELECTROMAGNETS OF COMMON RAIL SYSTEMS

**N. S. Tynyanov, A. E. Svistula**

Polzunov Altai State Technical University, Barnaul

*The article studies and analyzes the existing types of designs of electromagnets for electrohydraulic injectors.*

*The creation of an electrohydraulic injector (EHF) with a reduced response time of the actuator - a high-speed solenoid valve that allows to increase the accuracy of fuel supply, organize multi-stage injection, as well as a significant increase in fuel pressure in the fuel supply system, to reduce the duration of injection, improve dispersion dispersion is a promising and relevant direction for improvement of the main indicators of diesel engines.*

*An integral part of the modern fuel system is electronic control. Electronics provides optimal control of fuel supply parameters and allows expanding the range of performance: a) optimal regulation of injection pressure  $p_{inj}$  and UOVT in accordance with operating parameters; b) control of the injection characteristic, including multiple fuel injection; c) automation of the engine start, shutdown of the feed at forced idle; d) improving the uniformity of fuel supply through the diesel cylinders (by analyzing the unevenness of the crankshaft speed); e) shutdown of cylinders in partial load modes; f) self-diagnosis of measuring circuits and actuators [1].*

*Electronic control allows you to implement various combinations of the main and additional injections, depending on the mode of operation of the diesel engine.*

**Keywords:** fuel supply system, electrohydrocontrolled nozzle, construction, common rail, electromagnet, injection, design analysis, design description, electromagnetic valve, actuator.

## INCREASING THE PERFORMANCE OF A CONSTANT-POWER ENGINE BY MEANS OF COMBINED BOOST

**A. S. Sanochkin, A. E. Svistula, M. E. Braykotin**

Polzunov Altai State Technical University, Barnaul

*This article discusses the use of a gas dynamic boost system in conjunction with a gas turbine boost (combined boost) on a constant power engine (CPE) 6ЧН13/14. The purpose of using combined boost on the CPE is to increase the excess air ratio at maximum torque, which should lead to an improvement in the performance of the workflow. The article also gives a brief description of gas dynamic boost: the causes of wave phenomena in the intake tract of a piston internal combustion engine, the main design schemes of gas dynamic boost systems. The results of the tests of the tuned exhaust system CPE 6ЧН13/14 are presented.*

**Keywords:** constant power engine, constant power diesel, diesel intake system, gas dynamic boost, length of intake pipeline, tuned pipeline.

## CREATION OF INSTALLATIONS FOR HYDRO-PULSE TESTING OF FUEL EQUIPMENT IN LLC UK "AZPI"

**V.O. Sveshchinsky, A.O. Lukichev, A.E. Svistula**  
Polzunov Altai State Technical University, Barnaul

*The development and production of fuel equipment, especially battery-type systems (Common Rail) requires mandatory testing of the tightness and strength of components loaded with high fuel pressure in operation. Of great importance is the maximum approximation of the test conditions to the operating conditions. This means that it is necessary not just to load the components with an internal pressure of a given value, but pulse loading, with a pulse frequency close to the frequency of pressure changes during operation. The test regulated by the state standard at one and a half times pressure, even in the case of static loading, on the one hand, is not sufficient, since it does not fully simulate real conditions, and, on the other hand, presents great problems. In modern battery-type systems, the nominal pressure level is at least 160 MPa, and in promising samples - 200 MPa or more. At the same time, there are no hydraulic pumps capable of developing a pressure of 240-330 MPa for a long time in Russia. This makes the task of creating installations for hydro-pulse testing of components of battery-type fuel equipment urgent. The importance of this task increases even more given the need for hydro-hardening of components - autofretting.*

*The paper presents the results of the work carried out jointly by specialists of AltSTU named after I.I. Polzunov and LLC UK "AZPI" to create an installation for hydraulic pulse testing of components of Common Rail systems.*

**Keywords:** tests, fuel equipment, high pressure, animation, compressed air.

## AGRICULTURAL REQUIREMENTS FOR THE TECHNOLOGICAL PROCESS OF COMBINE HARVESTING OF BERRIES

**Y.L. Ovchinnikov**  
Polzunov Altai State Technical University, Barnaul

*The article discusses the methods and problems of harvesting berries, establishes agrotechnical requirements for a universal harvester for harvesting berries of various crops, and gives suggestions for the formation of the crown of bushes prior to harvesting.*

**Keywords:** harvesting berries, agrotechnical requirements, completeness of removal, damage to branches, berry harvester, currant, chokeberry.

## CLASSIFICATION OF OPERATIONAL CONTAINER OF MOBILE GRAIN CLEANING UNITS

**S.V. Lekanov, A.A. Shaab**  
Polzunov Altai State Technical University, Barnaul

*The introduction of modern mobile technologies in the field of grain cleaning faces a number of very important problems. In the presented work, one of them is considered, namely, the use of various em-bones and their arrangement in mobile grain-cleaning units. The analysis was carried out and the classification of capacitances intended for target applications in mobile grain cleaning ag-regattas was presented. The most relevant options for the layout of a mobile grain-cleaning unit for the preparation of seed material with minimal dimensions of the unit have been determined.*

**Keywords:** *post-harvest grain processing, grain cleaning, separator, target fractions, source material, mobile grain cleaning unit, operational capacity, hopper loader, noria, conveyor, grain cleaning machine.*

## **IMPACT OF THE FEDERAL TARGET PROGRAM AND EXTREMISM MOVEMENTS FOR CHILDREN ROAD VEHICLE INJURIES**

**K. S. Nechaev, A. T. Baltobaeva**

Polzunov Altai State Technical University, Barnaul

*The present article deals with an urgent problem associated with high accident rates among minors. The influence of the federal target program "Improving road safety in 2013-2020", which was carried out throughout Russia, and extremist movements on children's road traffic injuries was analyzed. The activities that, according to the federal program, were implemented in the city of Barnaul were also considered.*

**Keywords:** *road accidents, federal program, Russia, Barnaul, children's road traffic injuries, extremist movements, accidents, minors, events, children.*

## **THE MACHINE FOR NEAR-TRUNK TILLAGE IN FRUIT NURSERIES**

**S. F. Sorochenko, N. M. Chuklin, N. I. Razzamazov, V. A. Ugarov**

Polzunov Altai State Technical University, Barnaul

*One of the most important operations in the cultivation of vegetables and saplings of fruit and berry crops is weed control often performed manually. There are machines for mechanical removal of weeds, however, they have disadvantages: control of working bodies with only two hands, slipping of the crossing belts from the horizontal pulleys and reduced reliability. The purpose of research: design of the machine for near-trunk tillage which provides an increase in the reliability of the technological process and convenience of operators controlling the position of the working bodies. A mounted two-row machine for near-stem tillage in fruit nurseries has been developed and manufactured, containing a frame, a hitch, support wheels, control levers, rotary finger working bodies with a vertical axis of rotation, and safety equipment for operators. When the fingers of the working bodies driven from the tractor PTO act on the soil, weeds are combed out. Operators control the working bodies by moving the control lever. The row axis is copied in the horizontal plane, the protective zone is bypassed by the working bodies and the row of cultivated plants is processed. It was found that the machine replaced the labor of about 15 workers. A further direction in the improvement of the machine is the automation of the control of the position of the working bodies.*

**Keywords:** *fruit crops, vegetables, weeds, protection zone, near-trunk tillage, control system, working body, field testing, process reliability, Student design bureau.*

## ПРАВИЛА ОФОРМЛЕНИЯ СТАТЬИ

Статья объёмом от 3 страниц (по согласованию с редакцией, допускаются статьи объёмом от 3 до 10 страниц), имеющая индекс УДК, аннотацию и ключевые слова на русском языке (в начале текста статьи) с приложением в отдельном файле перевода названия, аннотации, ФИО авторов и ключевых слов на английском языке, а также сведений об авторах (учёной степени, звания и места работы, e-mail и/или контактного телефона) должна отвечать следующим требованиям:

Работы принимаются в текстовом редакторе Microsoft Word.

Во вкладке «Разметка страницы»: используется размер бумаги формата А4, ориентация листа книжная. Поля: верхнее – 3,5 см; нижнее – 2,5 см; левое – 2,5 см; правое – 2,5 см; переплет – 0 см. В диалоге «Колонки» – «Другие колонки» выбирается расположение текста «в две колонки», устанавливается ширина колонок – 7,65 см, промежуток между ними – 0,7 см. В диалоге «Расстановка переносов» выбирается «авто».

Во вкладке «Вставка» выбирается «Верхний колонтитул» – «Пустой», далее появляется вкладка «Конструктор», включаются «Особый колонтитул для первой страницы» и «Разные колонтитулы для четных и нечетных страниц». Колонтитулы от края: верхний – 2,0 см; нижний – 2,0 см.

В верхнем колонтитуле указывается: на титульной странице – «особый колонтитул»; на чётных страницах – инициалы и фамилия автора («Arial», 10 пунктов, прописные); на нечётных страницах – название статьи («Arial», 10 пунктов, прописные). Нумерация страниц проставляется шрифтом размером «Arial», 12 пунктов, курсив. Расположение нумерации – внизу страницы в нижнем колонтитуле, для четных страниц выравнивание по левому краю, для нечетных по правому.

**Структура статьи в обязательном порядке должна содержать:**

- УДК (размещение в левом верхнем углу документа);
- Названия статей набираются прописными буквами (шрифт «Arial», размер шрифта текста – 14 пунктов, полужирный) по центру документа;
- Инициалы и фамилии авторов размещаются под названием статьи (шрифт «Arial», размер шрифта текста – 12 пунктов);
- аннотация (шрифт «Arial», размер шрифта – 10 пунктов, курсив, красная строка – 0,8 см, интервал между строками «одинарный») – текст (объёмом 150 - 200 слов), отражающий актуальность, цель, методы исследования, полученные результаты;
- ключевые слова (не менее 10 слов или словосочетаний) (шрифт «Arial», размер шрифта – 10 пунктов, курсив, красная строка – 0,8 см, интервал между строками «одинарный»);
- основной текст (для основной части текста используется шрифт «Arial», размер шрифта основного текста – 10 пунктов, красная строка (отступ) – 0,8 см, интервал между строками «одинарный»);
- список литературы (шрифт «Arial», размер – 9 пунктов) оформляется в соответствии с ГОСТ Р 7.0.5 – 2008 «Библиографическая ссылка. Общие требования и правила составления»;
- сведения об авторах (фамилия, имя, отчество, учёная степень, звание, место работы, e-mail и/или контактный телефон – обязательно, индикаторы ORCID – по желанию);
- на английском языке перевод названия статьи, ФИО авторов, аннотации и ключевых слов в отдельном файле.

Для создания формул и таблиц используются встроенные возможности Microsoft Word. Рисунки цифрового формата (в электронном виде) создаются средствами Microsoft Word или другими программами и вставляются в нужное место документа.

Размеры рисунков не должны превышать границы полей страницы основного текста документа с учетом подрисуночной подписи. Рисунки издательством не редактируются. Если рисунок по ширине превышает размер колонки, то необходимо ставить перед ним и после него разрыв раздела на текущей странице и располагать рисунок в начале или в конце страницы.

Рисунки, надписи и объекты Microsoft Word должны перемещаться вместе с текстом, т. е. быть не поверх текста!

При приеме работы в печать обязательно наличие твердой копии и экспертного заключения!

К публикации принимаются статьи, ранее нигде не опубликованные и не представленные к печати в других изданиях.

Публикации принимаются на русском и английском языках.

К статье прилагается согласие на обработку персональных данных.

Материалы журнала (постатейно) и сопроводительная документация собираются и передаются в редакцию ответственным за выпуск лицом.

Все статьи будут проверены в системе «Антиплагиат», при оригинальности менее 75 % статьи будут возвращены авторам.

**Контактная информация:**

Стопорева Татьяна Александровна – тел.: 89039905960, e-mail: orpd\_sta@mail.ru

Степанова Анна Александровна – тел. 89967044850, e-mail: editor.altgtu@mail.ru

*ПОЛЗУНОВСКИЙ АЛЬМАНАХ*

*Электронное периодическое научное издание*

*Статьи опубликованы в авторской редакции*

Издательство Алтайского государственного  
технического университета им. И. И. Ползунова  
656038, г. Барнаул, пр-т Ленина, 46



ISSN 2079-1097

Издательство АлтГТУ им. И. И. Ползунова  
656038 г. Барнаул, пр. Ленина, 46, каб. 113 главного корпуса  
тел./факс +7 (3852) 29-09-46  
сайт: <http://ipc.altstu.ru/> e-mail: [altgtu@mail.ru](mailto:altgtu@mail.ru)  
Дизайн обложки: Р.С. Жуковский, доц. каф. ТИАрх

**НА ОБЛОЖКЕ:**

Главный корпус АлтГТУ, памятник И. И. Ползунову, г. Барнаул